



**CONTIMAC**  
pro equipment

**MACHINES & TOOLS 67**

**2022**

[www.contimac.be](http://www.contimac.be)

FR

valable du 21 mars 2022  
au 30 septembre 2022  
sous réserve de modifications de prix



Cher client

Découvrez ici **les nouvelles Machines & Tools 67** de Contimac

Contimac a été fondée en 1988. Au fil des ans, l'entreprise est devenue un acteur fiable dans le domaine des machines et des outils au Benelux. L'entreprise se caractérise par un **stock important**, des **délais de livraison rapides**, un **excellent service technique** et une **communication fluide**, ce qui lui a permis d'établir une relation de confiance de qualité avec ses clients et ses fournisseurs.

Contimac distribue des machines et des outils utilisés dans la fabrication, l'entreposage, la construction et l'industrie automobile. Grâce à **30 ans d'expérience**, la marque a acquis une expertise dans ces secteurs, ce qui lui permet d'offrir une gamme de plus de 5000 références de machines et d'outils, **soigneusement sélectionnées et de haute qualité** (aussi bien des marques de distributeur que des marques premium A). Tout cela dans 11 catégories de produits différentes. Contimac ne se concentre pas sur une seule marque ou un seul groupe de produits, mais est une **"House of Brands"** où les concessionnaires et leurs clients peuvent trouver une combinaison de marques privées fortes et de marques internationales de premier ordre. Grâce à son assortiment polyvalent, Contimac est perçu par ses clients comme un **"one-stop-shop"** où chacun trouve la machine qui convient à ses besoins spécifiques.

Bien à vous

Votre équipe Contimac

## POURQUOI CONTIMAC?

1

### Expertise technique

Nos techniciens, nos équipes de vente, notre service clientèle et nos spécialistes des produits offrent une solution à chaque problème.

2

### Disponibilité

D'excellents processus logistiques garantissent une livraison le lendemain dans 99 % des cas.  
(Dans des circonstances normales)

3

### Connaissance du marché

Nous sommes présents dans le secteur depuis plus de 30 ans et nous connaissons donc très bien le marché des machines et des outils.

4

### Prix/qualité

Nous nous efforçons constamment de proposer les meilleurs produits à un prix acceptable.

5

### Soutien au réseau de revendeurs

Nous vendons exclusivement par l'intermédiaire d'un réseau de revendeurs et offrons un soutien sous forme de formations et de démonstrations.

## Soudage

Inverters MMA (postes à électrode) .....	6	Protection de soudage .....	28
Inverters TIG DC .....	8	Protection personnelle de soudage (PBM) .....	28
Inverters TIG AC/DC .....	10	Protection de soudage .....	30
Multi process sur base inverter .....	12	Électrodes, métal d'apport TIG et fil de soudure .....	31
MIG/MAG sur base transformateur .....	16	Accessoires MMA .....	32
Pulse MIG .....	22	Accessoires MIG/MAG .....	33
Plasma .....	24	Accessoires TIG .....	35
MIG/MAG sur base transformateur .....	26		

## Le travail du métal

Foreuses magnétiques .....	38	Tours à métaux .....	43
Foreuses à colonne entraînées par courroie .....	39	Scies à métaux .....	44
Foreuses à colonne entraînées par courroie heavy duty .....	40	Scies à ruban .....	45
Foreuses à entraînement par engrenage heavy duty .....	41	Tourets à meuler .....	50
Foreuses et fraiseuses .....	42	Ponceuses à bande abrasive .....	51

## Compresseurs

Compresseurs .....	52	Unite multifonctionnelle heavy duty .....	79
Les avantages des têtes de compresseurs-k heavy duty .....	60	Conduites d'air comprimé .....	80
Compresseurs à courroie heavy duty .....	61	Tuyaux d'air comprimé .....	82
Compresseurs à courroie verticales heavy duty .....	66	Enrouleurs d'air comprime / equilibreurs .....	83
Groupes d'air comprime heavy duty .....	67	Enrouleurs d'air comprimé .....	84
Compresseurs à courroie silencieux heavy duty .....	68	Enrouleurs câbles électriques .....	85
Systèmes d'air comprimé .....	69	Enrouleurs pour l'automobile/l'industrie .....	86
Filtres pour air comprimé .....	70	Raccords pneumatiques .....	88
Compresseurs à vis série LS .....	71	Soufflettes .....	90
Compresseurs à vis série NS .....	73	Gonfleurs de pneus .....	91
Compresseurs à vis série NS jusqu'à 13 Bar .....	77	Régulateurs de pression (FRL) .....	92
Compresseurs avec moteur essence heavy duty .....	78	Kits d'air comprime / pistolets à peinture .....	93

## Mobilier d'Atelier

Amenagement total SMART .....	94	Chaises industrielles.....	101
Blocs a tiroirs xl .....	97	Etablis 1000mm .....	102
Etablis serie ML (1500- 2000 mm) .....	98	Etablis 1500mm .....	103
Panneaux murales et armoires murales .....	99	Etablis 2000mm .....	104
Etabli pro modulaire 1500mm avec éclairage LED .....	100	Etaux en acier .....	105
Accessoires pour panneaux perforés - trous carrés.....	100	Armoires industrielles .....	106
Accessoires blocs à tiroirs .....	101	Bacs de rangement .....	107

# Contenu

## Outils à main

Configurer votre servante d'atelier .....	108	Sets d'outillage .....	116
Choisissez votre servante d'atelier ou coffre 'easy' .....	108	Coffres d'outils .....	118
Choisissez votre servante d'atelier ou coffre 'x-large' .....	109	Trolleys d'outils .....	119
Choisissez vos modules d'outils - 'single tray' (370x140mm) ....	110	Servantes remplies .....	120
Choisissez vos modules d'outils - 'triple tray' (370x415mm) .....	114	Servante mega remplies .....	126

## Rodcraft

Minitools .....	128	Marteaux burins .....	140
Clés à chocs .....	129	Marteaux à aiguilles .....	142
Sets de douilles .....	130	Souffettes .....	142
Clés à chocs pour camions .....	131	Diverse .....	143
Clés dynamométriques .....	131	Crics hydrauliques .....	144
Riveteuses aveugles .....	132	Crics hydropneumatiques .....	144
Machines à scier .....	133	Crics coussin d'air .....	144
Clés à cliquet .....	134	Crics à bouteilles .....	145
Meuleuses .....	135	Supports d'essieux .....	145
Ponceuses et polisseurs .....	136	Grue d'atelier .....	145
Meuleuses .....	137	Presses .....	146
Tournevis .....	139	Jeux de verins hydrauliques .....	148
Perceuse .....	139	Jeux de cylindres hydrauliques .....	148
Tronçonneuse .....	139	Chariots de couchage et chariots pour pneus .....	148
Équilibreurs à ressort .....	139	Booster condensateur .....	149
Coupe par-brise .....	140		

## Automotive & Industrie

Pompes à membrane .....	150	Unités de collecte d'huile .....	152
Distributeurs lubrifiants fûts .....	150	Distributeurs d'huile .....	153
Pompes à graisse manuelles .....	150	Trolleys .....	153
Couvercles & membranes pour fûts .....	150	Pistolets à graisse .....	153
Pompes à graisse - pneumatiques .....	151	Pistolets à huile .....	153
Pompes à huile - pneumatiques .....	151	Vaporisateurs .....	153
Pompes à huile (manuelles) .....	151	Tuyaux .....	153
Kits d'huile mobile .....	152		

## Chargeurs

Chargeurs .....	154	Convertisseurs .....	160
Chargeurs & démarreurs .....	155	Testeurs de batteries .....	160
Chargeurs & diagnose .....	157	Accessoires .....	161
Boosters .....	158		

## Groupes électrogènes

Groupes électrogènes powered by Honda .....	162	Groupes électrogènes AVR .....	164
---	-----	--------------------------------	-----

## Pompes

Pompes à moteur powered by Honda .....	165	Pompes centrifuges auto-amorçantes multi-hélices .....	174
Pompes de chantier .....	165	Pompes de puits et pompes centrifuges .....	175
Tuyaux.....	165	Pompes centrifuges - industrie .....	176
Pompes submersibles .....	166	Pompes centrifuges - secteur agricole et alimentaire.....	177
Floodkits .....	167	Pompes centrifuges verticales multi-hélices .....	178
Pompes submersibles de chantier en fonte .....	167	Pompes à moteur à essence .....	178
Pompes submersibles .....	168	Gicleurs d'arrossage .....	179
Pompes submersibles en INOX pour eau chargée .....	169	Clapets anti-retour.....	181
Pompes .....	170	Raccords.....	181
Pompes centrifuges auto-amorçantes .....	172	Filtres.....	181
Pompes hydrophores auto-amorçantes .....	173		

## Cleaning

Starmix ISC .....	182	Aspirateurs de copeaux .....	195
Starmix iPulse .....	184	Nettoyeurs haute pression à eau froide .....	196
Starmix QUADRIX .....	186	Heavy duty nettoyeurs haute pression à eau froide .....	203
Starmix BATRIX.....	187	Nettoyeurs haute pression à eau froide moteurs essence .....	204
Starmix uCLEAN .....	188	Nettoyeurs haute pression à eau froide moteurs Essence heavy duty .....	205
Aspirateur Starmix uCLEAN .....	190	Nettoyeurs haute pression à eau chaude .....	206
Aspirateur d'eau Starmix uCLEAN .....	191	Nettoyeurs haute pression à eau chaude heavy duty .....	210
Starmix GS-serie .....	192	Heavy duty nettoyeurs haute pression à eau chaude .....	211
Balayeuses à brosses .....	194	Accessoires nettoyeurs à haute pression .....	212
Servantes de mobilier d'atelier .....	195		



# Inverters MMA (postes à électrode) 2

consultez notre gamme complète ainsi que l'état des stocks sur [www.contimac.be](http://www.contimac.be)

SOUDEAGE

LE TRAVAIL DU MÉTAL

COMPRESSEURS

MOBILIER D'ATELIER

OUTILS À MAIN

RODCRAFT

AUTOMOTIVE & INDUSTRIE

CHARGEURS

GROUPES ÉLECTROGÈNES

POMPES

CLEANING

## INVERT 130P

### ECOLINE



N° de cde. (1-230 V): 96460

- Plage de réglage: 10-130 A
- Hotstart: automatique
- Fusibles: 13 A
- Cycle de travail (60%): 45 A
- Dimensions mm: 100x170x250
- Poids kg: 3

**265€**  
prix hors tva

## INVERT 160 P

### ECOLINE

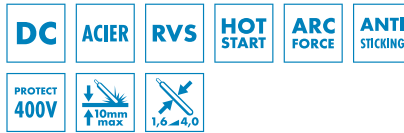

N° de cde. (1-230 V): 96450

- Plage de réglage: 10-160 A
- Hotstart: automatique
- Fusibles: 16 A
- Cycle de travail (60%): 85 A
- Dimensions mm: 110x170x280
- Poids kg: 4,2

**279€**  
prix hors tva

## INVERT 200 P

### PROFESSIONAL

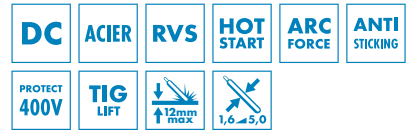

N° de cde. (1-230 V): 96480

- Plage de réglage: 10-200 A
- Hotstart: automatique
- Fusibles: 16 A
- Cycle de travail (60%): 120 A
- Dimensions mm: 120x210x270
- Poids kg: 5,1

**375€**  
prix hors tva

## INVERT 173 E

### ECOLINE



OPTION: torche-TIG 4m

N° de cde. 500028T

- Robinet de gaz manuel

**195€**  
prix hors tva

N° de cde. (1-230 V): 96470

- Plage de réglage: 10-160 A
- Hotstart: automatique
- Fusibles: 16 A
- Cycle de travail (60%): 120 A
- Dimensions mm: 190x134x250
- Poids kg: 3,7

**319€**  
prix hors tva

## INVERT 200 E FV

### ECOLINE

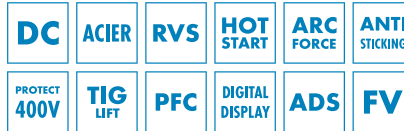

OPTION: torche-TIG 4m

N° de cde. 500028T

- Robinet de gaz manuel

**195€**  
prix hors tva

N° de cde.: (1-230 V): 97501

- Plage de réglage: 10-200 A
- Hotstart: réglable (90%)
- Fusibles: 16 A
- Cycle de travail (60%): 120 A
- Dimensions: 140x210x270 mm
- Poids: 5,5 kg

**495€**  
prix hors tva

## INVERT 200 E FV CEL

### PROFESSIONAL



#### ELEKTRODEN:

- Rutil
- Basic
- Cellulose

OPTION: torche-TIG 4m

N° de cde. 500029T

- Robinet de gaz manuel

**195€**  
prix hors tva

N° de cde.: (1-230 V): 97502

- Plage de réglage: 5-200 A
- Hotstart: réglable (90%)
- Fusibles: 16 A
- Cycle de travail (60%): 135 A
- Dimensions: 270x370x440 mm
- Poids: 9 kg

**749€**  
prix hors tva

# Inverters MMA (postes à électrode) 2

consultez notre gamme complète ainsi que l'état des stocks sur [www.contimac.be](http://www.contimac.be)



## INVERT 220 E FV CEL

### INDUSTRIAL

DC	ACIER	RVS	HOT START	ARC FORCE	ANTI STICKING	PROTECT 400V	MMA PULSE	TIG PULSE
PFC	DIGITAL DISPLAY	ADS	FV	SR	VT	CEL	VRD	1,6-6,3

145A/60%ID



OPTION: torche-TIG 4m

N° de cde. 500029T

- Robinet de gaz manuel

195€  
prix hors tva

N° de cde.: (1-230 V): 97503

- Plage de réglage: 5-220 A
- Hotstart: réglable (100%)
- Fusibles: 16 A
- Cycle de travail (60%): 145 A
- Dimensions: 220x340x460 mm
- Poids: 9,3 kg

1249€  
prix hors tva

## INVERT 300 TRI

### INDUSTRIAL

DC	ACIER	RVS	HOT START	ARC FORCE	ANTI STICKING	TIG LIFT	DIGITAL DISPLAY	CEL
VRD	1,6-6,3							

300A/60%ID



OPTION: torche-TIG 4m

N° de cde. 500029T

- Robinet de gaz manuel

195€  
prix hors tva

N° de cde.: (3-400 V): 96726 ●

- Plage de réglage: 20-300 A
- Hotstart: réglable (100%)
- Fusibles: 16 A
- Cycle de travail (60%): 300 A
- Dimensions: 540x280x460 mm
- Poids: 26 kg

1299€  
prix hors tva

## INVERT 400 TRI

### INDUSTRIAL

DC	ACIER	RVS	HOT START	ARC FORCE	ANTI STICKING	TIG LIFT	DIGITAL DISPLAY	CEL
VRD	1,6-6,3							

400A/60%ID



OPTION: torche-TIG 4m

N° de cde. 500029T

- Robinet de gaz manuel

195€  
prix hors tva

N° de cde.: (3-400 V): 96722 ●

- Plage de réglage: 20-400 A
- Hotstart: réglable (100%)
- Fusibles: 32 A
- Cycle de travail (60%): 400 A
- Dimensions: 580x300x520 mm
- Poids: 38 kg

1699€  
prix hors tva

SOUDEUSE

LE TRAVAIL  
DU MÉTAL

COMPRESSEURS

MOBILIER  
D'ATELIER

OUTILS À MAIN

RODRCRAFT

AUTOMOTIVE &  
INDUSTRIE

CHARGEURS

GROUPES  
ÉLECTROGÈNES

POMPE

CLEANING

## Inverters TIG DC 2

consultez notre gamme complète ainsi que l'état des stocks sur [www.contimac.be](http://www.contimac.be)**LE PROCÉDE:**

Un procédé utilisant une électrode pleine non consommable. L'électrode, l'arc et la zone voisine du bain de fusion sont protégés de l'atmosphère par une protection gazeuse.

**PRODUCTIVITE:**

Le procédé TIG n'est pas un procédé rapide de soudage mais permet toutefois d'obtenir des soudures de très haute qualité (pas d'éclaboussures, pas de nettoyage,...).

**CHAMPS D'APPLICATION:**

Idéal pour l'industrie alimentaire, chimique, d'intérieur et de construction.

**START TO WELD 10L ARGON****N° de cde.: 97632**

- Bouteille de gaz argon 10L
- Détendeur

**514€**  
prix hors tva**TIG PRO 161 DC HF****PROFESSIONAL**

DC	ACIER	RVS	HF	TIG PULSE	PROTECT 400V
----	-------	-----	----	-----------	--------------

**INCLUS:**

- Torche TIG 4m
- Accessoires TIG
- Câble de masse
- Pince d'électrodes

**N° de cde. (1-230 V): 96758**

- Plage de réglage TIG DC: 10-160 A
- Plage de réglage MMA: 10-160 A
- Cycle de travail TIG DC (60%): 105 A
- Cycle de travail MMA (60%): 95 A
- Classe de protection: IP 21
- Dimensions: 360x160x280 mm
- Poids: 7,5 kg

**819€**  
prix hors tva**TIG PRO 201 DC HF****PROFESSIONAL**

DC	ACIER	RVS	HF	TIG PULSE	PFC
FV	SR	PROTECT 400V			

**INCLUS:**

- Torche TIG 4m
- Accessoires TIG
- Câble de masse
- Pince d'électrodes

**N° de cde. (1-230 V): 96761**

- Plage de réglage TIG DC: 10-200 A
- Plage de réglage MMA: 10-200 A
- Cycle de travail TIG DC (60%): 165 A
- Cycle de travail MMA (60%): 135 A
- Classe de protection: IP 21
- Dimensions: 410x200x280 mm
- Poids: 10 kg

**1149€**  
prix hors tva**TROLLEY 4m****PROFESSIONAL**

En option pour:  
TIG PRO 161 DC HF  
TIG PRO 201 DC HF

**N° de cde.: 96416**

- Poids: 15 kg
- Bouteilles 20L max.

**259€**  
prix hors tva



# Inverters TIG DC 2

consultez notre gamme complète ainsi que l'état des stocks sur [www.contimac.be](http://www.contimac.be)

SOUDEAGE

LE TRAVAIL  
DU MÉTAL

COMPRESSEURS

MOBILIER  
D'ATELIER

OUTILS À MAIN

RODRCRAFT

AUTOMOTIVE &  
INDUSTRIE

CHARGEURS

GROUPES  
ÉLECTROGÈNES

POMPES

CLEANING

**PFC POWER FACTOR CORRECTION**  
Correction de facteur de puissance

185 V 265 V

110 V 230 V

100m

**FV FLEXIBLE VOLTAGE**  
Dynamique d'alimentation

85 V 265 V

110 V 230 V

100m

**PROTECT 400V GENERATOR PROTECTED**  
Bij 265V schakelt de inverter zichzelf uit.

400

Tested on 400 V in production  
Testé en production à 400 V

**TIG LIFT** iff

Touch Lift

**SR SECONDARY REGULATION**  
Régulation au secondaire

I (A) STABLE

**CEL CELLULOSIC ELECTRODE**  
Électrode cellulosique

NORMAL 72/80 V  
EXTRA DYNAMIC ARC 100 V

**VT VOLTAGE TEST**  
Test de tension

**ADS AUTO DOWN SLOPE**  
Évanouissement d'arc automatique

DS  
DOWN SLOPE  
ADJUSTABLE

## TIG 220 DC HF AIR

### INDUSTRIAL

DC	ACIER	RVS	HF	MMA PULSE	PFC
FV	SR	PROTECT 400V	TIG PULSE		



**INCLUS:**  
- Torche TIG 8m  
- Accessoires TIG  
- Câble de masse

N° de cde. (1-230 V): 96739

- Plage de réglage TIG DC: 5-220 A (DC(35%): 220A)
- Plage de réglage MMA: 10-200 A (DC(25%): 200A)
- Cycle de travail TIG DC (60%): 165 A
- Cycle de travail MMA (60%): 135 A
- Classe de protection: IP 23
- Dimensions: 420x350x230 mm
- Poids: 14 kg

**1399€**  
prix hors tva

## TIG 220 DC HF LIQUID

### INDUSTRIAL

DC	ACIER	RVS	HF	MMA PULSE
AD	SR	PROTECT 400V	TIG PULSE	



### TROLLEY 10m<sup>3</sup>



En option pour:  
TIG 220 DC HF AIR  
TIG 220 DC HF LIQUID

N° de cde.: 96439

- Bouteilles 20L max.

**499€**  
prix hors tva

**INCLUS:**  
- Torche TIG 8m refroidie à l'eau  
- Câble de masse  
- Unité de refroidissement

N° de cde. (1-230 V): 96723 ●

- Plage de réglage TIG DC: 5-220 A (DC(35%): 220A)
- Plage de réglage MMA: 10-200 A (DC(25%): 200A)
- Cycle de travail TIG DC (60%): 165 A
- Cycle de travail MMA (60%): 135 A
- Classe de protection: IP 23
- Dimensions: 420x350x230 mm
- Poids: 22 kg

**2099€**  
prix hors tva

# Inverters TIG AC/DC 2

consultez notre gamme complète ainsi que l'état des stocks sur [www.contimac.be](http://www.contimac.be)

SOUDEAGE

LE TRAVAIL  
DU MÉTAL

COMPRESSEURS

MOBILIER  
D'ATELIER

OUTILS À MAIN

RODCRAFT

AUTOMOTIVE &  
INDUSTRIE

CHARGEURS

GROUPES  
ÉLECTROGÈNES

POMPES

CLEANING



## LE PROCÉDE:

Un procédé utilisant une électrode pleine non consommable. L'électrode, l'arc et la zone voisine du bain de fusion sont protégés de l'atmosphère par une protection gazeuse.

## PRODUCTIVITE:

Le procédé TIG n'est pas un procédé rapide de soudage mais permet toutefois d'obtenir des soudures de très haute qualité (pas d'éclaboussures, pas de nettoyage,...).

## CHAMPS D'APPLICATION:

Idéal pour l'industrie alimentaire, chimique, d'intérieur et de construction.

### START TO WELD 10L ARGON



N° de cde.: 97632

- Bouteille de gaz argon 10L
- Détendeur

**514€**  
prix hors tva

### TIG PRO 201 AC/DC HF AIR

#### PROFESSIONAL

AC/DC	ALU	RVS	ACIER	HF
PFC	FV	SR	AD	PROTECT 400V
				VRD

#### PULSER



**INCLUS:**  
- Torche TIG 4m  
- Accessoires TIG  
- Câble de masse  
- Pince d'électrodes

N° de cde. (1-230 V): 96755

- Plage de réglage TIG AC: 10-200 A
- Plage de réglage TIG DC: 10-160 A
- Cycle de travail (60%): 110 A
- Classe de protection: IP 23
- Dimensions: 360x240x410 mm
- Poids: 15 kg

**1879€**  
prix hors tva

### TIG PRO 201 L AC/DC HF LIQUID

#### PROFESSIONAL

AC/DC	ALU	RVS	ACIER	HF
PFC	FV	SR	AD	PROTECT 400V
				VRD

#### PULSER



**LIQUID COOLING**  
400 W Capacity - 1.25 L

**INCLUS:**  
- Torche TIG 4m refroidie à l'eau  
- Accessoires TIG  
- Câble de masse  
- Pince d'électrodes

N° de cde. (1-230 V): 96757

- Plage de réglage TIG AC: 10-200 A
- Plage de réglage TIG DC: 10-160 A
- Cycle de travail (60%): 110 A
- Classe de protection: IP 23
- Dimensions: 430x240x500 mm
- Poids: 20,5 kg

**2399€**  
prix hors tva

### TROLLEY 10M<sup>3</sup>-XL

#### PROFESSIONAL

En option pour:  
TIG PRO 201 AC/DC HF AIR  
TIG PRO 201 L AC/DC HF LIQUID



N° de cde.: 96432

- Poids: 26 kg
- Bouteilles 50L max.

**409€**  
prix hors tva

# Inverters TIG AC/DC 2

consultez notre gamme complète ainsi que l'état des stocks sur [www.contimac.be](http://www.contimac.be)

## UNE INTERFACE PROFESSIONNELLE:

- Un afficheur TFT de 5,7" associé à deux codeurs incrémentaux offre une navigation
- Simple et intuitive et permet le réglage des paramètres de soudage.
- Procédés de soudage TIG AC/TIG DC/MMA
  - Ondes rectangulaires : Arc dur, dynamique et directif pour un meilleur
  - Contrôle du bain
  - Ondes sinusoïdales : Arc doux et au bruit limité
  - Ondes trapézoïdales : Un décapage optimisé grâce à un arc dynamique et
  - Moins bruyant
  - Ondes Triangulaires : Un décapage étroit pour une meilleure pénétration
- Mode Tack Spot (TIG DC) :  
Perfectionnement du pointage - Mode de pointage rapide sans oxydation
- Mode Synergique :  
Permet le réglage automatique des paramètres de soudage
- Mode TIG pulse :  
Permet d'assembler les pièces en limitant l'élévation en température et facilite le soudage

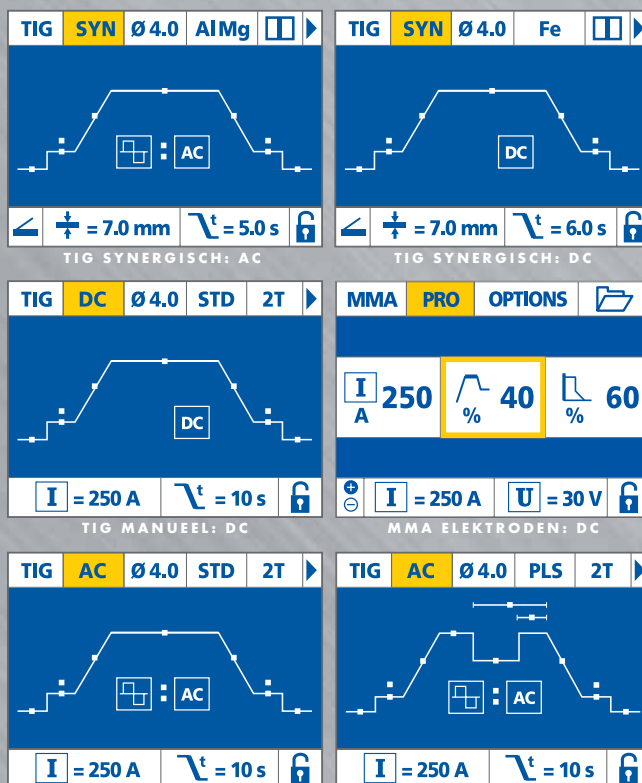

### TIG 220 AC/DC HF AIR

#### INDUSTRIAL

AC/DC	ALU	RVS	ACIER	HF
PFC	FV	SR	AD	PULSER
EN 1090	PROTECT 400V			



#### INCLUS:

- Torche TIG 8m
- Accessoires TIG
- Câble de masse

N° de cde. (1-230 V): 97511

- Plage de réglage TIG AC: 10-220 A
- Plage de réglage TIG DC: 5-220 A
- Plage de réglage MMA: 10-220 A
- Cycle de travail (60%): 185 A
- Classe de protection: IP 23
- Dimensions: 250x520x400 mm
- Poids: 20 kg

**2999€**  
prix hors tva

### TIG 220 AC/DC HF LIQUID



#### INCLUS:

- Torche TIG refroidie à eau 8m
- Accessoires TIG
- Câble de masse
- Coolunit

N° de cde. (1-230 V): 97513

- Dimensions refroidisseur: 520 x 240 x 260 mm
- Poids refroidisseur: 14 kg



**3999€**  
prix hors tva

### TIG 250 AC/DC HF LIQUID

#### INDUSTRIAL

AC/DC	ALU	RVS	ACIER	HF
EN 1090	SR	AD	PULSER	
FAN LESS				



#### INCLUS:

- Torche TIG refroidie à eau 8m
- Accessoires TIG
- Câble de masse
- Chariot de transport

N° de cde. (3-400 V): 97515

- Plage de réglage: 10-250 A (100%)
- Plage de réglage MMA: 10-250 A
- Cycle de travail (60%): 250 A
- Classe de protection: IP 23
- Dimensions: 340 x 640 x 670 mm
- Poids: 46 kg

**5299€**  
prix hors tva

## Multi process (3 en 1) sur base inverter 2

consultez notre gamme complète ainsi que l'état des stocks sur [www.contimac.be](http://www.contimac.be)

MIG/MAG GAS  
MIG/MAG NO GAS  
MMA



## GOLD MULTI 140-2

ECOLINE



## INCLUS:

- Torche MIG 2m
- Câble de masse
- Pince d'électrodes

N° de cde. (1-230 V): 96724



- Plage de réglage MMA: 20-120 A
- Plage de réglage MIG/MAG: 30-140 A
- Fusibles: 16 A
- Cycle de travail MMA 60%: 70 A
- Cycle de travail MIG/MAG 60%: 80 A
- Epaisseur soudable: 0,8-3 mm
- Torche: EURO - massa Texas 25
- Fil: 0,6-0,8 mm (Ø 100mm)
- Fil "No Gas": 0,9 mm (Ø 100mm)
- Entraînement fil: 2 rouleaux (0,8-0,9mm)
- Dimensions: 340x160x350 mm
- Poids: 8,2 kg

**579€**  
prix hors tva

## GOLD MULTI 160-2

ECOLINE



## INCLUS:

- Torche MIG 2m
- Câble de masse
- Pince d'électrodes

N° de cde. (1-230 V): 96728



- Plage de réglage MMA: 20-140 A
- Plage de réglage MIG/MAG: 30-160 A
- Fusibles: 16 A
- Cycle de travail MMA 60%: 90 A
- Cycle de travail MIG/MAG 60%: 95 A
- Epaisseur soudable: 0,8-4 mm
- Torche: EURO - massa Texas 25
- Fil: 0,6-0,8 mm (Ø 100/200mm)
- Fil "No Gas": 0,9 mm (Ø 100mm)
- Entraînement fil: 2 rouleaux (0,8-0,9mm)
- Dimensions: 420x210x310 mm
- Poids: 10,2 kg

**OPTION: kit soudage  
"No gas"**

N° de cde.: 97650

- incl. fil de soudure **59€**  
prix hors tva

**759€**  
prix hors tva

# Multi process (4 en 1) sur base inverter 2

consultez notre gamme complète ainsi que l'état des stocks sur [www.contimac.be](http://www.contimac.be)

**MIG/MAG GAS**  
**MIG/MAG NO GAS**  
**MMA**  
**TIG DC**

- Soudage MIG/MAG:
  - Fil d'acier et acier inoxydable
  - Fil d'aluminium et fil fourré (polarité inversée)
- Soudage MMA : électrodes de base et rutilés
- Assistance au soudage MMA: fonction antiadhésive, empêche l'électrode de coller au démarrage
- Réglage facile du poste de soudage en mode MIG/MAG grâce à un tableau de réglage clair
- Contrôle intuitif de la tension de soudage, de la vitesse du fil et du starter au moyen de grands boutons rotatifs et lecture des paramètres de soudage sur un écran très pratique
- Equipé d'un système d'alimentation en fil avec 2 roues d'alimentation
- Equipé d'un câble d'inversion de polarité pour le soudage NO GAZ
- Grâce à la fonction NO GAZ, vous pouvez aussi facilement souder en dehors du MIG/MAG avec du fil rempli puisque vous n'avez aucun problème à souffler du gaz de protection
- Equipé d'un raccord DIN pour le montage et le démontage de la torche de soudage MIG

## TIG-TOORTS 4m



N° de cde.: 97549

Pour:

- GOLD MULTI 210-2
- GOLD MULTI 210-4 XL
- GOLD MULTI 211-4

**199€**  
prix hors tva

## START TO WELD MINI - MENGGAS



N° de cde.: 97670

- Bouteille de gaz mixte jetable 2,2L
- Détendeur
- Fil de soudure 5kg pour acier (0,8mm)

**168€**  
prix hors tva

## START TO WELD 10L



N° de cde.: 97630

- Bouteille de gaz mixte 10L
- Détendeur
- Fil de soudure 5kg pour acier (0,8mm)

**519€**  
prix hors tva

## GOLD MULTI 210-2

**PROFESSIONAL**

**OPTION: kit soudage "No gas"**

**INCLUS:**

- Torche MIG 2,5m
- Câble de masse
- Pince d'électrodes

N° de cde.: 97650

- incl. fil de soudure

**59€**  
prix hors tva



N° de cde. (1-230 V): 96721



- Plage de réglage MMA: 10-200 A
- Plage de réglage MIG/MAG: 20-200 A
- Fusibles: 13 A
- Cycle de travail 60%: 135 A
- Epaisseur soudable: 0,8-8 mm
- Torche: EURO - massa Texas 25
- Fil: 0,6-1,0 mm
- Fil "No Gas": 0,9-1,2 mm (Ø 100/200mm)
- Entraînement fil: 2 rouleaux (0,6-0,8mm)
- Classe de protection: IP 21
- Dimensions: 250x350x450mm
- Poids: 16 kg

**1479€**  
prix hors tva

## GOLD MULTI 210-4 XL

**PROFESSIONAL**

**OPTION: kit soudage "No gas"**

**INCLUS:**

- Torche MIG 4m
- Câble de masse
- Pince d'électrodes

N° de cde.: 97740

- incl. fil de soudure

**185€**  
prix hors tva



N° de cde. (1-230 V): 96727



- Plage de réglage MMA: 10-200 A
- Plage de réglage MIG/MAG: 20-200 A
- Fusibles: 13 A
- Cycle de travail 60%: 135 A
- Epaisseur soudable: 0,8-8 mm
- Torche: EURO - massa Texas 25
- Fil: 0,6-1,0 mm
- Fil "No Gas": 0,9-1,2 mm (Ø 200/300mm)
- Entraînement fil: 4 rouleaux (0,6-0,8mm)
- Classe de protection: IP 21
- Dimensions: 275x440x550mm
- Poids: 20 kg

**1579€**  
prix hors tva

## GOLD MULTI 211-4

**PROFESSIONAL**

**OPTION: kit soudage "No gas"**

**INCLUS:**

- Torche MIG 4m
- Câble de masse
- Pince d'électrodes

N° de cde.: 97740

- incl. fil de soudure

**185€**  
prix hors tva



N° de cde. (1-230 V): 96729



- Plage de réglage MMA: 10-200 A
- Plage de réglage MIG/MAG: 20-200 A
- Fusibles: 13 A
- Cycle de travail 60%: 135 A
- Epaisseur soudable: 0,8-8 mm
- Torche: EURO - massa Texas 25
- Fil: 0,6-1,0 mm
- Fil "No Gas": 0,9-1,2 mm (Ø 200/300mm)
- Entraînement fil: 4 rouleaux (0,6-0,8mm)
- Classe de protection: IP 21
- Dimensions: 410x770x730mm
- Poids: 27 kg

**1699€**  
prix hors tva

SOUDEUSE

LE TRAVAIL DU MÉTAL

COMPRESSEURS

MOBILIER D'ATELIER

OUTILS À MAIN

RODRAFT

AUTOMOTIVE & INDUSTRIE

CHARGEURS

GROUPES ÉLECTROGÈNES

POMPES

CLEANING

**MIG/MAG GAS**  
**MIG/MAG NO GAS**  
**MMA**



## MULTIWELD 160M

## PROFESSIONAL

**OPTION: kit soudage "No gas"**

**INCLUS:**  
- Torche MIG 2,5m  
- Câble de masse  
- Pince d'électrodes

**N° de cde.: 97760**

• incl. fil de soudure

**145€**  
prix hors tva



**N° de cde. (1-230 V): 96402**

- Plage de réglage MMA: 20-140 A
- Plage de réglage MIG/MAG: 30-160 A
- Fusibles: 16 A
- Cycle de travail 60%: 95 A
- Epaisseur soudable: 0,8-8 mm
- Torche: EURO - massa Texas 25
- Fil: 0,6-0,8 mm
- Fil "No Gas": 0,9 mm (Ø 200/300mm)
- Entraînement fil: 2 rouleaux (0,8-1,0mm)
- Classe de protection: IP 21
- Dimensions: 790x470x770 mm
- Poids: 30 kg

**999€**  
prix hors tva

## MULTIWELD FV 220M COMPACT

## PROFESSIONAL

**OPTION: kit soudage "No gas"**

**INCLUS:**  
- Torche MIG 3m  
- Câble de masse  
- Pince d'électrodes

**N° de cde.: 97660**

• incl. fil de soudure

**193€**  
prix hors tva



**N° de cde. (1-230 V): 96403**

- Plage de réglage MMA: 30-200 A
- Plage de réglage MIG/MAG: 30-220 A
- Fusibles: 16 A
- Cycle de travail 60%: 160 A
- Epaisseur soudable: 0,8-9 mm
- Torche: EURO - massa Texas 25
- Fil: 0,6-1,2 mm
- Fil "No Gas": 0,9-1,2 mm (Ø 200/300mm)
- Entraînement fil: 4 rouleaux (0,8-1,0mm)
- Classe de protection: IP 21
- Dimensions: 580x340x520mm
- Poids: 24 kg

**1149€**  
prix hors tva

## OPTION: JOBSITE XL



**N° de cde.: 97670**

• Dimensions:  
600x584x1150mm

**168€**  
prix hors tva

# Multi process (3 en 1) sur base inverter 2

consultez notre gamme complète ainsi que l'état des stocks sur [www.contimac.be](http://www.contimac.be)

**MIG/MAG GAS**  
**MIG/MAG NO GAS**  
**MMA**

- Soudage MIG/MAG:
  - Fil d'acier et acier inoxydable
  - Fil d'aluminium et fil fourré (polarité inversée)
- Soudage MMA : électrodes de base et rutilés
- Assistance au soudage MMA: fonction antiadhésive, empêche l'électrode de coller au démarrage
- Réglage facile du poste de soudage en mode MIG/MAG grâce à un tableau de réglage clair
- Contrôle intuitif de la tension de soudage, de la vitesse du fil et du starter au moyen de grands boutons rotatifs et lecture des paramètres de soudage sur un écran très pratique
- Equipé d'un système d'alimentation en fil avec 2 roues d'alimentation
- Equipé d'un câble d'inversion de polarité pour le soudage NO GAZ
- Grâce à la fonction NO GAZ, vous pouvez aussi facilement souder en dehors du MIG/MAG avec du fil rempli puisque vous n'avez aucun problème à souffler du gaz de protection
- Equipé d'un raccord DIN pour le montage et le démontage de la torche de soudage MIG

## START TO WELD MINI - MENGGAS

N° de cde.: 97670

- Bouteille de gaz mixte jetable 2,2L
- Détendeur
- Fil de soudure 5kg pour acier (0,8mm)



**168€**  
prix hors tva

## START TO WELD 10L

N° de cde.: 97630

- Bouteille de gaz mixte 10L
- Détendeur
- Fil de soudure 5kg pour acier (0,8mm)



**519€**  
prix hors tva

## MULTIWELD FV 220M

**PROFESSIONAL**



**OPTION: kit soudage "No gas"**

N° de cde.: 97660

- incl. fil de soudure

**193€**  
prix hors tva

N° de cde. (1-230 V): 96405

- Plage de réglage MMA: 30-200 A
- Plage de réglage MIG/MAG: 30-220 A
- Fusibles: 16 A
- Cycle de travail 60%: 160 A
- Epaisseur soudable: 0,8-9 mm
- Torche: EURO - massa Texas 25
- Fil: 0,6-1,2 mm
- Fil "No Gas": 0,9-1,2 mm (Ø 200/300mm)
- Entraînement fil: 4 rouleaux (0,8-1,0mm)
- Classe de protection: IP 21
- Dimensions: 790x470x 770mm
- Poids: 32 kg

**1199€**  
prix hors tva

## MULTIWELD 250T

**PROFESSIONAL**



**OPTION: kit soudage "No gas"**

N° de cde.: 97680

- incl. fil de soudure

**139€**  
prix hors tva

N° de cde. (3-400 V): 96404

- Plage de réglage MMA: 40-250 A
- Plage de réglage MIG/MAG: 40-250 A
- Fusibles: 16 A
- Cycle de travail 60%: 200 A
- Epaisseur soudable: 1,0-9 mm
- Torche: EURO - massa Texas 50
- Fil: 0,6-1,2 mm
- Fil "No Gas": 0,9-1,2 mm (Ø 200/300mm)
- Entraînement fil: 2 rouleaux (0,8-1,0mm)
- Classe de protection: IP 21
- Dimensions: 790x470x770mm
- Poids: 40 kg

**1499€**  
prix hors tva

## MULTIWELD 320T

**PROFESSIONAL**



**OPTION: kit soudage "No gas"**

N° de cde.: 97730

- incl. fil de soudure

**159€**  
prix hors tva

N° de cde. (3-400 V): 96408

- Plage de réglage MMA: 40-300 A
- Plage de réglage MIG/MAG: 40-320 A
- Fusibles: 16 A
- Cycle de travail 60%: 240 A
- Epaisseur soudable: 1,0-10 mm
- Torche: EURO - massa Texas 50
- Fil: 0,6-1,2 mm
- Fil "No Gas": 0,9-1,2 mm (Ø 200/300mm)
- Entraînement fil: 4 rouleaux (1,0-1,2mm)
- Classe de protection: IP 21
- Dimensions: 790x470x770mm
- Poids: 44 kg

**1879€**  
prix hors tva



## UNIMIG 200-4

## PROFESSIONAL

## INCLUS:

- torche
- câble de masse



N° de cde. (1-230 V): 97517



- Plage de réglage: van 25 tot 200 A
- Uo tension démarrage: 17-34,5 V
- Echelons de réglage: 6
- Fil: 0,6-1,0 mm
- Entraînement fil: 4 rouleaux (0,8-1,0mm)
- Epaisseur soudable: 0,8-8 mm
- Cycle de travail 15%: 200 A
- Cycle de travail 60%: 110 A
- Fusibles: T 25 A
- Torche: EURO (3m) - massa Texas 25
- Dimensions: 740x635x330mm
- Poids: 60 kg

**1399€**  
prix hors tva

## POWERMIG 200-4

## PROFESSIONAL

## INCLUS:

- torche
- câble de masse



N° de cde. (3-400 V): 97518



- Plage de réglage: van 30 tot 200 A
- Uo tension démarrage: 17-34,5 V
- Echelons de réglage: 7
- Fil: 0,6-1,0 mm
- Entraînement fil: 4 rouleaux (0,8-1,0mm)
- Epaisseur soudable: 0,8-8 mm
- Cycle de travail 60%: 140 A
- Fusibles: T 10 A
- Torche: EURO (3m) - massa Texas 25
- Dimensions: 760x470x780 mm
- Poids: 70 kg

**1599€**  
prix hors tva

## POWERMIG 250-4 DV

## PROFESSIONAL

## INCLUS:

- torche
- câble de masse



N° de cde. (3-400 V): 97520



- Plage de réglage: van 35 tot 250 A
- Uo tension démarrage: 17,5-36,5 V
- Echelons de réglage: 10
- Fil: 0,8-1,2 mm
- Entraînement fil: 4 rouleaux (0,8-1,0mm)
- Epaisseur soudable: 0,8-9 mm
- Cycle de travail 30%: 250 A
- Cycle de travail 60%: 180 A
- Fusibles: T 16 A
- Torche: EURO (3m) - massa Texas 50
- Dimensions: 950x500x930mm
- Poids: 92 kg

**1939€**  
prix hors tva



# MIG/MAG sur base transformateur 2

consultez notre gamme complète ainsi que l'état des stocks sur [www.contimac.be](http://www.contimac.be)

- Poste MIG synergique sur 1-230V ou 3-400 V, idéal pour le soudage dans des ateliers d'entretien
- Idéal pour le soudage des tôles de 0,8 mm à 10 mm
- Soude l'acier, l'inox et l'aluminium
- Atteindre le meilleur résultat de soudage en 3 étapes. Il suffit d'introduire les données suivantes pour que le poste règle automatiquement:

- Type du fil
- Epaisseur du fil
- Puissance de soudage

- Poste MIG peut être mis sur la position manuelle également de sorte que l'utilisateur puisse régler l'appareil lui-même
- Equipé d'une boîte de classement pour les consommables de la torche
- Rouleaux d'entraînement pour des fils de 0,8 mm, 1,0 mm en 1,2 mm (POWERMIG 300-4)
- Pour bobines de fil dia. 200/300mm

DV: Standard 3x400V  
commutable vers 3x220V

## START TO WELD 10L

N° de cde.: 97630

- Bouteille de gaz mixte 10L
- Détendeur
- Fil de soudure 5kg pour acier (0,8mm)



**519€**  
prix hors tva

## START TO WELD 20L

N° de cde.: 97640

- Bouteille de gaz mixte 20L
- Détendeur
- Fil de soudure 15kg pour acier (1mm)



**759€**  
prix hors tva

## POWERMIG 300-4 DV

PROFESSIONAL

INCLUS:  
- torche  
- câble de masse



N° de cde. (3-400 V): 97522

- Plage de réglage: van 35 tot 300 A
- Uo tension démarrage: 17-39 V
- Echelons de réglage: 12
- Fil: 0,8-1,2 mm
- Entraînement fil: 4 rouleaux (1,0-1,2mm)
- Epaisseur soudable: 0,8- 10 mm
- Cycle de travail 35%: 300 A
- Cycle de travail 60%: 240 A
- Fusibles: T 16 A
- Torche: EURO (4m) - massa Texas 50
- Dimensions: 950x500x930mm
- Poids: 101 kg

**2399€**  
prix hors tva

## MIG CARPRO 1

PROFESSIONAL

Idéal pour:  
-carrosserie  
-le soudage: acier  
SG2 CuSi / ALU

INCLUS:  
- torche  
- câble de masse

### OPTION: JOBSITE XL

N° de cde.:97561

- ALU / CuSi



**399€**  
prix hors tva



N° de cde. (3-400 V): 96730

- Plage de réglage: van 15 tot 200 A
- Echelons de réglage: 7
- Fil: 0,6-1,0 mm
- Entraînement fil: 4 rouleaux (0,6-0,8mm)
- Epaisseur soudable: 0,6-5,0 mm
- Cycle de travail 60%: 110 A
- Fusibles: T 10 A
- Dimensions: 770x470x790 mm
- Poids: 52 kg

**1599€**  
prix hors tva

## MIG CARPRO 3

PROFESSIONAL

Idéal pour:  
-carrosserie  
-le soudage: acier  
SG2 CuSi / ALU

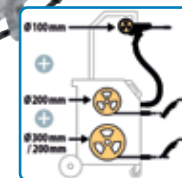

Inclus:  
2 X Torches  
1 X spoolgun  
1 X câble de masse  
1 X potence



N° de cde. (3-400 V): 96732

- Plage de réglage: van 15 tot 200 A
- Echelons de réglage: 7
- Fil: 0,6-1,0 mm
- Entraînement fil: 4 rouleaux (1x 0,6-0,8mm) 1x 0,8-1,0mm)
- Epaisseur soudable: 0,6-5,0 mm
- Cycle de travail 60%: 110 A
- Fusibles: T 10 A
- Dimensions: 900x600x900 mm
- Poids: 75 kg

**2599€**  
prix hors tva

SOUDEUSE

LE TRAVAIL  
DU MÉTAL

COMPRESSEURS

MOBILIER  
D'ATELIER

OUTILS À MAIN

RODRAFT

AUTOMOTIVE &  
INDUSTRIE

CHARGEURS

GROUPES  
ÉLECTROGÈNES

POMPES

CLEANING



## POWERMIG 400-4

PROFESSIONAL

EN 1090

## INCLUS:

- torche
- câble de masse



N° de cde. (3-400 V): 97527

- Plage de réglage: van 40 tot 350 A
- Uo tension démarrage: 17-39 V
- Echelons de réglage: 12
- Fil: 0,8-1,2 mm
- Entraînement fil: 4 rouleaux (1,0-1,2mm)
- Epaisseur soudable: 0,8-10 mm
- Cycle de travail 35%: 350 A
- Cycle de travail 60%: 240 A
- Fusibles: T 16 A
- Torche: EURO (4m) - massa Texas 50
- Dimensions: 950x400x900mm
- Poids: 112 kg

**2399€**  
prix hors tva

## POWERMIG 400 G DV

PROFESSIONAL

EN 1090



## INCLUS:

- torche
- câble de masse
- faisceau de liaison de 10m

N° de cde. (3-400 V): 97529

- Plage de réglage: van 40 tot 350 A
- Uo tension démarrage: 17-39 V
- Echelons de réglage: 12
- Fil: 0,8-1,2 mm
- Entraînement fil: 4 rouleaux (1,0-1,2mm)
- Epaisseur soudable: 0,8-10 mm
- Cycle de travail 35%: 300 A
- Cycle de travail 60%: 240 A
- Fusibles: T 16 A
- Torche: EURO (4m) - massa Texas 50
- Dimensions: 950x400x1400mm
- Poids: 128 kg

**3399€**  
prix hors tva

## POWERMIG 400-4 DUO DV

PROFESSIONAL

EN 1090

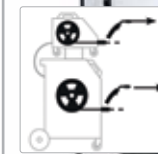

## INCLUS:

- Torche pour acier/inox
- Torche pour alu
- câble de masse
- faisceau de liaison de 10m

N° de cde. (3-400 V): 97531

- Plage de réglage: van 40 tot 350 A
- Uo tension démarrage: 17-41,5 V
- Echelons de réglage: 14
- Fil: 0,8-1,2 mm
- Entraînement fil: 4 rouleaux (1,0-1,2mm)
- Epaisseur soudable: 0,8-12 mm
- Cycle de travail 35%: 350 A
- Cycle de travail 60%: 270 A
- Fusibles: T 16 A
- Torche: EURO (4m) - massa Texas 50
- Dimensions: 950x400x1400mm
- Poids: 132 kg

**3799€**  
prix hors tva

# MIG/MAG sur base transformateur 2

consultez notre gamme complète ainsi que l'état des stocks sur [www.contimac.be](http://www.contimac.be)

## START TO WELD 10L



N° de cde.: 97630

- Bouteille de gaz mixte 10L
- Détendeur
- Fil de soudure 5kg pour acier (0,8mm)

**519€**  
prix hors tva

## START TO WELD 20L



N° de cde.: 97640

- Bouteille de gaz mixte 20L
- Détendeur
- Fil de soudure 15kg pour acier (1 mm)

**759€**  
prix hors tva

- Poste MIG synergique Heavy Duty, affichage numérique et alimentation triphasée
- Appareil polyvalent idéal pour l'atelier de maintenance et l'atelier de construction
- Installation simple et rapide en mode synergique. La vitesse du fil est définie automatiquement après avoir défini le type de fil, le diamètre du fil et la puissance de soudage. De plus, le burnback et le réglage des pré-gaz et post-gaz sont calculés par le microprocesseur
- Bien sûr, vous pouvez également régler tous les paramètres vous-même selon vos propres souhaits par le mode manuel
- Affichage numérique de la vitesse du fil, de la tension et du courant du fil
- Conforme aux normes EN 1090 et EN 50504
- Contrôlée par microprocesseur, la soudeuse règle elle-même la vitesse idéale du fil
- Traditionnellement avec des transformateurs de soudage au lieu de la technologie des onduleurs
- Equipé d'une unité d'entraînement à 4 rouleaux
- 3 Processus de soudage: soudage normal (2T), soudage par point et soudage par interval (4T)

*DV: Standard 3x400V commutable vers 3x220V*

## POWERMIG 400-4 LIQUID

**PROFESSIONAL**

EN 1090



### INCLUS:

- torche refroidie à l'eau
- câble de masse

N° de cde. (3-400 V): 97521

- Plage de réglage: van 40 tot 350 A
- Uo tension démarrage: 17-39 V
- Echelons de réglage: 12
- Fil: 0,8-1,2 mm
- Entraînement fil: 4 rouleaux (1,0-1,2mm)
- Epaisseur soudable: 0,8-10 mm
- Cycle de travail 35%: 300 A
- Cycle de travail 60%: 240 A
- Fusibles: T 16 A
- Torche: EURO (4m) - massa Texas 50
- Dimensions: 950x400x900 mm
- Poids: 130 kg

**3199€**  
prix hors tva

## POWERMIG 400 G DV LIQUID

**PROFESSIONAL**

EN 1090



### INCLUS:

- torche refroidie à l'eau
- câble de masse
- faisceau de liaison de 10m

N° de cde. (3-400 V): 97525

- Plage de réglage: van 40 tot 350 A
- Uo tension démarrage: 17-39 V
- Echelons de réglage: 12
- Fil: 0,8-1,2 mm
- Entraînement fil: 4 rouleaux (1,0-1,2mm)
- Epaisseur soudable: 0,8-10 mm
- Cycle de travail 35%: 300 A
- Cycle de travail 60%: 240 A
- Fusibles: T 16 A
- Torche: EURO (4m) - massa Texas 50
- Dimensions: 950x400x1400 mm
- Poids: 132 kg

**4199€**  
prix hors tva

SOUDEAGE

LE TRAVAIL DU MÉTAL

COMPRESSEURS

MOBILIER D'ATELIER

OUTILS À MAIN

RODRCRAFT

AUTOMOTIVE & INDUSTRIE

CHARGEURS

GROUPES ÉLECTROGÈNES

POMPES

CLEANING

- Le HEAVYMIG est un appareil MIG/MAG synergic avec un cycle de travail très élevé pour des travaux de soudure intensifs
- Idéal pour les ateliers de construction et de production
- Soude l'acier, l'inox et l'aluminium
- Entraînement fil à 4 rouleaux de 70 watt, idéal pour des travaux de soudure intensifs avec un fil jusqu'à 1,6 mm
- Peut souder synergiquement et manuellement
- En position synergique, il faut introduire les paramètres suivants :

1. Type de fil
2. Epaisseur de fil
3. Puissance de soudage

- Et le HEAVYMIG règle :

1. La vitesse de fil idéale
2. L'aménagement du gaz : Pré-gaz et Post-gaz
3. Burnback

- Construction très robuste, idéal pour utilisation dans un environnement industriel
- Porteur bouteilles de gaz jusqu'à 50 l
- Pourvu de 2 grandes roues pivotables et 2 roues fixes et robustes
- Peut souder 2-t et 4-t, souder par points et intervalle
- Equipé d'un interface intuitif et complet

1. Réglage de précision grâce aux 20 positions de soudage (40 A-350 A)
2. Touch test : le HEAVYMIG reconnaît l'épaisseur à souder en fonction des paramètres introduits
3. Réglage de la bobine inductante : manuellement ou automatiquement pour optimiser la stabilité de l'arc lumineux éclaboussures minimales en fonction du matériel et gaz utilisé)

## HEAVYMIG 400-4

INDUSTRIAL



EN 1090



Entraînement fil à 4 rouleaux



**INCLUS:**  
- torche  
- câble de masse

N° de cde. (3-400 V): 97530 (pack steel) N° de cde. (3-400 V): 97533 (pack alu) 

- Plage de réglage: van 40 tot 350 A
- Echelons de réglage: 20
- Fil: 0,6-1,2 mm
- Entraînement fil: 4 rouleaux (1,0-1,2mm)
- Epaisseur soudable: 0,8-12 mm
- Cycle de travail 50%: 350 A
- Cycle de travail 60%: 320 A
- Fusibles: T 20 A
- Torche: EURO (4m) - massa Texas 50
- Dimensions: 1100x460x930 mm
- Poids: 134 kg

**PACK STEEL**  
**3499€**  
prix hors tva

**PACK ALU**  
**3599€**  
prix hors tva

## HEAVYMIG 400 GR

INDUSTRIAL



EN 1090



Entraînement fil à 4 rouleaux



**INCLUS:**  
- torche  
- câble de masse  
- faisceau de liaison de 10m

N° de cde. (3-400 V): 97532 (pack steel) N° de cde. (3-400 V): 97543 (pack alu) 

- Plage de réglage: van 40 tot 350 A
- Echelons de réglage: 20
- Fil: 0,6-1,2 mm
- Entraînement fil: 4 rouleaux (1,0-1,2mm)
- Epaisseur soudable: 0,8-12 mm
- Cycle de travail 50%: 350 A
- Cycle de travail 60%: 320 A
- Fusibles: T 20 A
- Torche: EURO (4m) - massa Texas 50
- Dimensions: 1100x460x1490 mm
- Poids: 156 kg

**PACK STEEL**  
**4699€**  
prix hors tva

**PACK ALU**  
**4599€**  
prix hors tva

# MIG/MAG sur base transformateur 2

consultez notre gamme complète ainsi que l'état des stocks sur [www.contimac.be](http://www.contimac.be)



## START TO WELD 10L

N° de cde.: 97630

- Bouteille de gaz mixte 10L
- Détendeur
- Fil de soudure 5kg pour acier (0,8mm)



**519€**  
prix hors tva

## START TO WELD 20L

N° de cde.: 97640

- Bouteille de gaz mixte 20L
- Détendeur
- Fil de soudure 15kg pour acier (1mm)



**759€**  
prix hors tva

PACKS	Ref.	MIG/MAG	Dévidoir	Câble intermédiaire	Torche MIG	Pince de masse	Aanvoerrol
	97530	HEAVYMIG 400-4	-	-	350A, 4m, luchtgekoeld	4m, 50mm <sup>2</sup>	Ø 1/1,2 (x2)
	97532	HEAVYMIG 400 GR	WS-4R	10m, 70mm <sup>2</sup> , air	350A, 4m, luchtgekoeld	4m, 50mm <sup>2</sup>	Ø 1/1,2 (x2)
	97535	HEAVYMIG 500 GR	WS-4R	10m, 95mm <sup>2</sup> , air	450A, 4m, luchtgekoeld	4m, 70mm <sup>2</sup>	Ø 1/1,2 (x2)
	97536	HEAVYMIG 500 WS	WS-4L	10m, watergekoeld	500A, 4m, watergekoeld	4m, 70mm <sup>2</sup>	-
	97533	HEAVYMIG 400-4	-	-	350A, 3m, luchtgekoeld	4m, 50mm <sup>2</sup>	Alu, Ø 1/1,2 (x2)
	97543	HEAVYMIG 400 GR	WS-4R	10m, 70mm <sup>2</sup> , air	350A, 3m, luchtgekoeld	4m, 50mm <sup>2</sup>	Alu, Ø 1/1,2 (x2)
	97539	HEAVYMIG 500 WS	WS-4L	10m, watergekoeld	500A, 3m, watergekoeld	4m, 70mm <sup>2</sup>	Alu, Ø 1/1,2 (x2)

## HEAVYMIG 500 GR

**INDUSTRIAL**

EN 1090



Entraînement fil à 4 rouleaux



**INCLUS:**

- torche
- câble de masse
- faisceau de liaison de 10m

N° de cde. (3-400 V): 97535 (pack steel)

- Plage de réglage: van 45 tot 450 A
- Echelons de réglage: 30
- Fil: 0,6-1,6 mm
- Entraînement fil: 4 rouleaux (1,0-1,2mm)
- Epaisseur soudable: 1,0-18 mm
- Cycle de travail 50%: 450 A
- Cycle de travail 60%: 410 A
- Fusibles: T 25 A
- Torche: EURO - massa Texas 50
- Dimensions: 1100x480x1490 mm
- Poids: 174 kg

**PACK STEEL**  
**5299€**  
prix hors tva

## HEAVYMIG 500 WS LIQUID

**INDUSTRIAL**

EN 1090



Entraînement fil à 4 rouleaux



**INCLUS:**

- torche refroidie à l'eau
- câble de masse
- faisceau de liaison de 10m

N° de cde. (3-400 V): 97536 (pack steel)

N° de cde. (3-400 V): 97539 (pack alu)

- Plage de réglage: van 45 tot 450 A
- Echelons de réglage: 30
- Fil: 0,6-1,6 mm
- Entraînement fil: 4 rouleaux (1,0-1,2mm)
- Epaisseur soudable: 1,0-18 mm
- Cycle de travail 50%: 450 A
- Cycle de travail 60%: 410 A
- Fusibles: T 25 A
- Torche: EURO - massa Texas 50
- Dimensions: 1100x480x1490 mm
- Poids: 177 kg

**PACK STEEL**  
**5599€**  
prix hors tva

**PACK ALU**  
**5599€**  
prix hors tva

## Pulse MIG 2

consultez notre gamme complète ainsi que l'état des stocks sur [www.contimac.be](http://www.contimac.be)**SOUDAGE MULTIPROCEDES**

- MIG/MAG :
  - Fil acier et acier inoxydable :  $\varnothing$  0.6 à 1.0 mm
  - $\varnothing$  0.6 tot 1.2 mm (PULSEMIG 320C)
  - Fil aluminium :  $\varnothing$  0.8 à 1.2 mm
  - Fil CuSi et CuAl :  $\varnothing$  0.8 à 1.0 mm
- MMA DC / Pulsé : électrodes basiques, rutiles et cellulosiques (jusqu'à  $\varnothing$  5 mm)
- TIG DC / Pulsé

**INTELLIGENT**

- Mode SYNERGIQUE : Après la saisie de 2 données (Couple matériau/gaz et diamètre de fil), le PULSEMIG détermine automatiquement les conditions de soudage optimales et permet d'ajuster les réglages (vitesse d'avance fil, tension, courant, longueur d'arc)

**REGLAGES MIG/MAG OPTIMISES**

- Procédés de soudage : Manuel, Standard, Pulsé, Module Arc (variation de courant chaud/froid)
- Modes de pointage : SPOT et DELAY
- Gestions de gâchette : 2T et 4T
- Contrôle précis du cycle de soudage : CreepSpeed, Softstart, Hotstart, Upslope, Downslope, Crater Filler, Postgaz, etc.

**PRODUCTIVITÉ MAXIMALE**

- 4 Microprocesseurs décuplent la vitesse de calcul et optimisent l'efficacité du générateur
- Productivité élevée grâce à son fort facteur de marche (150 A @ 60%)
- Bobines fils compatibles :  $\varnothing$  200 mm (PULSEMIG 220C)
- Bobines fils compatibles :  $\varnothing$  200 / 300 mm (PULSEMIG 220C XL / 320C)
- Motodévidoir 4 galets puissant pour un dévidage efficace.
- Tension d'arc très élevée garantissant une facilité d'amorçage et une dynamique d'arc exceptionnelle

## PULSEMIG 220C XL AIR

**PROFESSIONAL****INCLUS:**

- torche pour acier 4m
- câble de masse 4m

N° de cde. (1-230 V): 97715



- Plage de réglage MIG/MAG: 10-220 A
- Fusibles: 16 A
- Cycle de travail 60%: 150 A
- Torche: EURO 4m - massa Texas 50
- Fil: 0,6-1,2 mm ( $\varnothing$  200mm+300mm)
- Fil "No Gas": 0,9-1,2 mm ( $\varnothing$  200/300mm)
- Entraînement fil: 4 rouleaux
- Dimensions: 610x320x490 mm
- Poids: 29,5 kg

**3775€**  
prix hors tva

## PULSEMIG 320C AIR

**PROFESSIONAL****INCLUS:**

- torche pour acier 4m
- câble de masse 4m

N° de cde. (3-400 V): 97720



- Plage de réglage MIG/MAG: 10-320 A
- Fusibles: 25 A
- Cycle de travail 60%: 300 A
- Torche: EURO 4m - massa Texas 70
- Fil: 0,6-1,2 mm ( $\varnothing$  200mm+300mm)
- Fil "No Gas": 0,9-1,6 mm ( $\varnothing$  200/300mm)
- Entraînement fil: 4 rouleaux
- Dimensions: 680x300x420 mm
- Poids: 28,5 kg

**4499€**  
prix hors tva

# Pulse MIG 2

consultez notre gamme complète ainsi que l'état des stocks sur [www.contimac.be](http://www.contimac.be)



## MIG

MANUAL	STANDARD DYNAMIC
SPOT	PULSE

## MODULARC

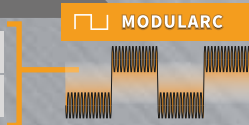

## TIG

LIFT
PULSE

## MMA

STANDARD
PULSE

## GOUGING

Ø 4 · 6,4 (400G)
Ø 4 · 8 (500G)

### PULSEMIG 320C LIQUID

#### PROFESSIONAL



#### INCLUS:

- coolunit
- torche refroidie à l'eau 4m
- câble de masse 4m
- trolley T/M 400



N° de cde. (3-400 V): 97722 ●

- Plage de réglage MIG/MAG: 10-320 A
- Fusibles: 25 A
- Cycle de travail 60%: 300 A
- Torche: EURO 4m - massa Texas 70
- Fil: 0,6-1,2 mm (Ø 200mm+300mm)
- Fil "No Gas": 0,9-1,6 mm (Ø 200/300mm)
- Entraînement fil: 4 rouleaux
- Dimensions: 680x300x420 mm
- Poids: 28,5 kg

**6299€**  
prix hors tva

### PULSEMIG 400 CW LIQUID

#### PROFESSIONAL



#### INCLUS:

- coolunit
- torche refroidie à l'eau 4m
- câble de masse 4m

N° de cde. (3-400V): 97725 ●

- Plage de réglage MIG/MAG: 10-400 A
- Fusibles: 32 A
- Cycle de travail 60%: 400 A
- Torche: EURO 4m - massa Texas 70
- Fil: 0,6-1,6 mm (Ø 200mm+300mm)
- Fil "No Gas": 0,9 - 2,4 mm (Ø 200/300mm)
- Fil CuSi & CuAl: 0,8 - 1,6 mm (Ø 200/300mm)
- Entraînement fil: 4 rouleaux
- Dimensions: 960 x 510 x 850
- Poids: 78 kg

**5799€**  
prix hors tva

## Plasma 2

consultez notre gamme complète ainsi que l'état des stocks sur [www.contimac.be](http://www.contimac.be)

Plasma Cutting

## PLASMA CUTTER 35 KF

## SEMI PROFESSIONAL

PROTECT  
400V

## INCLUS:

- torche plasma 4m (MT35K)
- câble de masse 2m

PFC: prévu pour câble  
d'alimentation jusqu'à  
100m

## N° de cde. (1-230 V): 97540

- Plage de réglage: van 10 tot 35 A
- Cap. de coupe max. en acier: 15 mm (quality cut: 10 mm)
- Cap. de coupe max. en alu: 10 mm (quality cut: 8 mm)
- Cycle de travail: 28A @ 60%
- Fusibles: T 16 A
- Dimensions: 620x320x560 mm
- Poids: 33 kg

1669€  
prix hors tva

## PLASMA CUTTER 30 FV

## PROFESSIONAL

PROTECT  
400V

## INCLUS:

- torche plasma 4m (TPT40)
- câble de masse 4m

PFC: prévu pour câble  
d'alimentation jusqu'à 100m

## N° de cde. (1-230 V): 96557

- Plage de réglage: van 5 tot 30 A
- Cap. de coupe max. en acier: 15 mm (quality cut: 10 mm)
- Cap. de coupe max. en alu: 10 mm (quality cut: 8 mm)
- Pression: 2,5-6,5 bar (idéal: 5 bar)
- Débit: 115 l/min.
- Cycle de travail: 23A @ 60%
- Fusibles: T 16 A
- Dimensions: 450x200x280mm
- Poids: 11 kg

1079€  
prix hors tva

## PLASMA CUTTER 45 CT

## INDUSTRIAL

PROTECT  
400V

## INCLUS:

- torche plasma 4m (TPT40)
- câble de masse 4m

PFC: prévu pour câble  
d'alimentation jusqu'à 100m

## N° de cde. (1-230 V): 97541

- Plage de réglage: van 5 tot 30 A
- Cap. de coupe max. en acier: 15 mm (quality cut: 10 mm)
- Cap. de coupe max. en alu: 10 mm (quality cut: 8 mm)
- Pression: 2,5-6,5 bar (idéal: 5 bar)
- Débit: 115 l/min.
- Cycle de travail: 23A @ 60%
- Fusibles: T 16 A
- Dimensions: 450x200x280mm
- Poids: 11 kg

1649€  
prix hors tva

## PLASMA CUTTER 70 CT

## INDUSTRIAL

PROTECT  
400V

## INCLUS:

- torche plasma 6m (MT 70)
- câble de masse 4m



## N° de cde. (3-400 V): 97545

- Plage de réglage: van 20 tot 70 A
- Cap. de coupe max. en acier: 35 mm (quality cut: 25 mm)
- Cap. de coupe max. en alu: 25 mm (quality cut: 18 mm)
- Pression: 5-9 bar (idéal: 5,2 bar)
- Débit: 185 l/min.
- Cycle de travail: 70A @ 60%
- Dimensions: 520x260x400 mm
- Fusibles: 16 A
- Poids: 22 kg

2699€  
prix hors tva



# Plasma 2

consultez notre gamme complète ainsi que l'état des stocks sur [www.contimac.be](http://www.contimac.be)

MT 25K



N° de cde.: 039971

Jeu de pièces d'usure pour

- CUTTER 25K

**57<sup>50</sup>€**  
prix hors tva

MT 35KF



N° de cde.: 039964

Jeu de pièces d'usure pour

- CUTTER 35KF

**58€**  
prix hors tva

30FV/45CT



N° de cde.: 039957

Jeu de pièces d'usure pour

- CUTTER 30FV / 45CT

**57<sup>50</sup>€**  
prix hors tva

MT 70CT



N° de cde.: 037540

Jeu de pièces d'usure pour

- CUTTER 70CT

**165€**  
prix hors tva

MT 125



N° de cde.: 039544

Jeu de pièces d'usure pour

- NEOCUT 105
- NEOCUT 125

**209€**  
prix hors tva

COMPAS



N° de cde.: 040205

Pour

- MT25K
- MT35K
- TPT40

**125€**  
prix hors tva

COMPAS / CHANFREINAGE / GUIDAGE



N° de cde.: 038653

- pour MT70
- pour MT125

**439€**  
prix hors tva

NEOCUT 105

**INDUSTRIAL**



GRID CUTTING

**INCLUS:**

- torche plasma 6m (MT125)
- câble de masse 4m



N° de cde. (3-400 V): 96754 ●

- Plage de réglage: van 25 tot 105 A
- Cap. de coupe max. en acier: 50 mm (quality cut: 35 mm)
- Cap. de coupe max. en alu: 35 mm (quality cut: 25 mm)
- Pression: 5-9 bar (idéal: 5,5 bar)
- Débit: 270 l/min.
- Cycle de travail: 90A @ 100%
- Fusibles: 32 A
- Dimensions: 580x300x520 mm
- Poids: 33 kg

**4599€**  
prix hors tva

NEOCUT 125

**INDUSTRIAL**



GRID CUTTING

**INCLUS:**

- torche plasma 6m (MT125)
- câble de masse 4m



N° de cde. (3-400 V): 96756 ●

- Plage de réglage: van 20 tot 125 A
- Cap. de coupe max. en acier: 57 mm (quality cut: 40 mm)
- Cap. de coupe max. en alu: 57 mm (quality cut: 40 mm)
- Pression: 5-9 bar (idéal: 5,5 bar)
- Débit: 305 l/min.
- Cycle de travail: 125A @ 100%
- Fusibles: 50 A
- Dimensions: 690x400x61 mm
- Poids: 36 kg

**4899€**  
prix hors tva

SOUDEUSE

LE TRAVAIL  
DU MÉTAL

COMPRESSEURS

MOBILIER  
D'ATELIER

OUTILS À MAIN

RODRCRAFT

AUTOMOTIVE &  
INDUSTRIE

CHARGEURS

GROUPES  
ÉLECTROGÈNES

POMPES

CLEANING

**EASYMIG**

- Nouvelle génération de machines semi-automatiques Easymig avec un
- Nouveau design ergonomique et une technique innovatrice made in Germany
- Bobinage cuivré, qui garantit un cycle de travail plus élevé de la machine à souder
- Easymig est la machine idéale pour le soudage de l'acier et de l'aluminium
- Réglage automatique du fil. La vitesse de fil s'adapte automatiquement à la position d'ampérage
- Easymig 200 combi est la machine idéale pour les déplacements (1-230V) et pour l'utilisation stationnaire dans les ateliers (2-400V)
- Les Easymig sont équipés d'une commande IP (intervalle et soudure par points) et d'une commande de la torche 2-temps et 4-temps. Cette dernière est idéale pour les soudures de très haute qualité
- Muni d'un entraînement fil à 4 rouleaux par engrenage pour les appareils triphasés et un entraînement fil à 2 rouleaux par engrenage pour les
- Appareils de soudage monophasés
- Livré avec torche ergonomique et câble de masse
- Made in Germany

**EASYMIG 180 ES****PROFESSIONAL**

Made in germany  
Bobinage cuivre  
Semi synergic  
Entraînement 2 galets dentés

**N° de cde. (1-230 V): 99812**

- Plage de réglage: 25-180A (40%)
- Tension V: 1-230
- Echelons de réglage: 6
- Fil mm: 0,6-0,8
- Epaisseur soudable mm: 0,5-6
- Fusibles: T16A
- Torche m: 8XM-15/3
- Dimensions mm: 850x400x830
- Poids kg: 48

**1229€**  
prix hors tva

**EASYMIG 200 ES COMBI****PROFESSIONAL**

Made in germany  
Bobinage cuivre  
Semi synergic  
Entraînement 2 galets dentés

**N° de cde. (1-230 V / 2-400V): 99814**

- Plage de réglage: 25-160A\* (1-230V)
- Plage de réglage: 60-200A\* (2-400V) (\* bij 40% Cycle de travail)
- Echelons de réglage: 6
- Fil mm: 0,6-0,8
- Epaisseur soudable mm: 0,5-7
- Fusibles: T16A
- Torche m: 8XM-15/3
- Dimensions mm: 850x400x830
- Poids kg: 50

**1339€**  
prix hors tva

# MIG/MAG sur base transformateur 2

consultez notre gamme complète ainsi que l'état des stocks sur [www.contimac.be](http://www.contimac.be)



## START TO WELD 10L

N° de cde.: 97630

- Bouteille de gaz mixte 10L
- Détendeur
- Fil de soudure 5kg pour acier (0,8mm)



**519€**  
prix hors tva

## START TO WELD 20L

N° de cde.: 97640

- Bouteille de gaz mixte 20L
- Détendeur
- Fil de soudure 15kg pour acier (1mm)



**759€**  
prix hors tva

### EASYMIG 220 ES

**PROFESSIONAL**



Made in germany  
Bobinage cuivre  
Semi synergic  
Entraînement 4 galets dentés

N° de cde. (3-400 V): 99816

- Plage de réglage: 25-210A (40%)
- Echelons de réglage: 7
- Fil mm: 0,6-1,0
- Epaisseur soudable mm: 0,5-8
- Fusibles: T16A
- Torche m: 8XM-15/3
- Dimensions mm: 850x400x830
- Poids kg: 60

**1369€**  
prix hors tva

### EASYMIG 260 ES

**PROFESSIONAL**



Made in germany  
Bobinage cuivre  
Semi synergic  
Entraînement 4 galets dentés

N° de cde. (3-400 V): 99818

- Plage de réglage: 25-260A (40%)
- Echelons de réglage: 7
- Fil mm: 0,6-1,2
- Epaisseur soudable mm: 0,5-9
- Fusibles: T16A
- Torche m: 8XM-25/3
- Dimensions mm: 850x400x830
- Poids kg: 80

**1699€**  
prix hors tva

# Protection de soudage

consultez notre gamme complète ainsi que l'état des stocks sur [www.contimac.be](http://www.contimac.be)

## COUVERTURE DE PROTECTION MEULAGE



N° de cde. : **050495**

- Couverture de protection meulage légers.
- Résistance à la température à long terme jusqu'à 550 °C.
- Dimensions: 2000x2000 mm
- Temp max.: 550 °C

**93€**  
prix hors tva

## COUVERTURE DE PROTECTION ANTI-CHALEUR



N° de cde. : **97572**

- Couverture de soudure pour protéger contre les projections de soudure.
- Résistance à la température longue durée jusqu'à 1200°C..
- Dimensions: 1750x1500 mm
- Temp max.: 1200°C

**205€**  
prix hors tva

## JEU D'AIMANTS DE SOUDURE



N° de cde. : **052291**

- Pour la fixation sur la carrosserie
- aiment: 50mm

**52<sup>50</sup>€**  
prix hors tva

## ÉCRAN DE SOUDAGE



N° de cde. : **97470**

- Écran de protection de soudure (arcs de soudure, rayonnement, projections)
- Dimensions: 2000x1500 mm

**269€**  
prix hors tva

## ÉCRAN DE PROTECTION MOBILE



N° de cde. : **060470**

- Rideau de protection pour soudage (arcs de soudure, rayonnement, projections)
- Monté sur une cadre mobile
- Dimensions: 2000x2150 mm



**399€**  
prix hors tva

## CABINE DE PROTECTION



N° de cde. : **97572**

- Cette cabine de soudage fournit une barrière efficace contre les radiations, les arcs de soudage et les éclaboussures
- Le cabine isole le soudeur et protège ainsi les personnes en voisinage
- Dimensions: 2400x2400x1800 mm
- Poids: 38kg

**Prix sur demande**

## Protection personnelle de soudage (PBM)

### GANTS DE SOUDAGE

**MMA  
MIG/MAG  
INDUSTRIE  
METALURGIE**



N° de cde. : **97326**

- Longueur: 350mm
- 15€**  
prix hors tva

### GANTS DE SOUDAGE

**MMA  
MIG/MAG**



N° de cde. : **97322**

- Longueur: 270mm
- 22<sup>50</sup>€**  
prix hors tva

### GANTS DE SOUDAGE

**TIG**



N° de cde. : **97330**

- Longueur: 320mm
- 28<sup>50</sup>€**  
prix hors tva

### VESTE DE SOUDURE



N° de cde. : **97340**

**105€**  
prix hors tva

### TABLIER PROFI



N° de cde. : **97335**

**42<sup>50</sup>€**  
prix hors tva

# Protection personnelle de soudage (PBM)

consultez notre gamme complète ainsi que l'état des stocks sur [www.contimac.be](http://www.contimac.be)

## TABLIER DE SOUDURE PRO



N° de cde. : **97575**

- Dimensions: 910x600mm



**48€**  
prix hors tva

## MANCHETTES DE SOUDURE



N° de cde. : **97574**

- Dimensions: 450mm



**27€**  
prix hors tva

## CAGOULE DE PROTECTION (SOUDEUR)



N° de cde. : **97573**

**32<sup>50</sup>€**  
prix hors tva

## CAGOULE DE PROTECTION (SOUDEUR)



N° de cde. : **037687**

**27€**  
prix hors tva

## CALOT DE PROTECTION (SOUDEUR)



N° de cde. : **064195**

**20<sup>50</sup>€**  
prix hors tva

## MASQUE FACIAL



N° de cde. : **042865**

**35€**  
prix hors tva

## CASQUE À MAIN



N° de cde. : **97300**

- Y compris le verre de soudure DIN 11 (90x110mm)
- Idéal pour le soudage MIG/MAG et le soudage à l'électrode
- Conception très robuste

**19€**  
prix hors tva

## CASQUE À TÊTE



N° de cde. : **97305**

- Y compris le verre de soudure DIN 11 (90x110mm)
- Idéal pour le soudage MIG/MAG et le soudage à l'électrode
- Conception très robuste

**37€**  
prix hors tva

## CASQUE À TÊTE AVEC CLIP



N° de cde. : **97310**

- Avec visière à charnière
- Y compris le verre de soudure DIN 11 (90x110mm)
- Idéal pour le soudage MIG/MAG et le soudage à l'électrode
- Conception très robuste

**40<sup>70</sup>€**  
prix hors tva

SOUDAGE

LE TRAVAIL  
DU MÉTAL

COMPRESSEURS

MOBILIER  
D'ATELIER

OUTILS À MAIN

RODRAFT

AUTOMOTIVE &  
INDUSTRIE

CHARGEURS

GROUPES  
ÉLECTROGÈNES

POMPES

CLEANING

# Protection de soudage 4

consultez notre gamme complète ainsi que l'état des stocks sur [www.contimac.be](http://www.contimac.be)

SOUDEAGE

LE TRAVAIL  
DU MÉTAL

COMPRESSEURS

MOBILIER  
D'ATELIER

OUTILS À MAIN

RODCRAFT

AUTOMOTIVE &  
INDUSTRIE

CHARGEURS

GROUPES  
ÉLECTROGÈNES

POMPES

CLEANING

## WELDMEISTER

**ECOLINE**



N° de cde. : 99964

- View: 98x43 mm
- Occultation: réglable DIN 9-13

**99€**  
prix hors tva

## WELDMEISTER XL

**ECOLINE**

XL-VIEW



N° de cde. : 99969

- View: 98x55 mm
- Occultation: réglable DIN 9-13

**125€**  
prix hors tva

## TRUECOLOR XXL

**PROFESSIONAL**

XXL-VIEW



N° de cde. : 037236

- View: 100x83 mm
- Occultation: réglable DIN 4-5>9/9>13

**225€**  
prix hors tva

Normal LCD screen



Truicolors LCD Technology



## TRUECOLOR XXL AIR

**PROFESSIONAL**

XXL-VIEW

Casque de soudage automatique avec système d'air frais pour l'environnement immédiat du soudeur, idéal pour les applications de soudage MMA, MIG et TIG



N° de cde. : 047846

- View: 100x83 mm
- Occultation: réglable DIN 4,5-13

**759€**  
prix hors tva

## ASPIRATEUR DE FUMÉE PORTABLE

**PROFESSIONAL**



N° de cde. (1-230 V): 26518 ●

- Puissance: 1100 W
- Puissance d'aspiration (entrée): 110 m3/u
- Puissance d'aspiration (nominale): 250 m3/u
- Niveau sonore: 72 dB(A)
- Dimensions: 290x750x300 mm
- Poids: 20 kg

**959€**  
prix hors tva

## ASPIRATEUR DE FUMÉE DE SOUDAGE MOBILE

**PROFESSIONAL**



DISPLAY DIGITALE (filterstatus)  
ECLAIRAGE LED INCLUSE

3 Filtres remplaçables inclus:  
1 X filtre de toile métallique  
1 X filtre en polyester  
1 X filtre hepa



N° de cde. (1-230 V): 26522

- Puissance: 1100 W
- Puissance d'aspiration (entrée): 1400 m3/u
- Puissance d'aspiration (nominale): 2500 m3/u
- Sous pression max.: 14 mbar
- Niveau sonore: 69 dB(A)
- Dimensions: 520x1010x920 mm
- Poids: 85 kg

**2369€**  
prix hors tva

# Électrodes, métal d'apport TIG et fil de soudure 12

consultez notre gamme complète ainsi que l'état des stocks sur [www.contimac.be](http://www.contimac.be)

## ELECTRODES EN BLISTER



N° de cde.	Pour	Épaisseur	Qté	Amp.	€
97210	acier RUTILE	1,6 mm	20	25÷40	5,10
97212	acier RUTILE	2,0 mm	25	40÷70	5,20
97214	acier RUTILE	2,5 mm	14	60÷100	3,80
97216	acier RUTILE	3,2 mm	9	80÷130	3,40
97218	acier RUTILE	4,0 mm	6	130÷170	3,60
97220	INOX 316 L	2,0 mm	12	30÷60	10,90
97222	INOX 316 L	2,5 mm	10	40÷80	11,50
97224	INOX 316 L	3,2 mm	8	70÷100	14,50
97230	INOX 308 L	2,5 mm	10	40÷80	10,90
97240	fonte	2,5 mm	11	50÷90	25,00
97242	fonte	3,2 mm	9	70÷100	35,50

## ELECTRODES BASIC

### Applications

- Les électrodes de base ont une bonne pénétration.
- Soudage de réservoirs, de chaudières, de constructions en acier, de travaux de terrassement, d'agriculture et d'élevage et les machines de construction.
- Très bon pour combler les grands écarts.
- Soudage des constructions chargées dynamiquement.
- Convient pour les matériaux contaminés

### Attention :

Elles sont très sensibles à l'humidité et aux courants d'air. (Stockage et durée de conservation)

### Tension d'arc minimale :

Dia. mm	Longueur mm	Ampère
2.0	300	20-50
2.5	300	60-110
2.5	350	60-110
3.2	350	90-140
4.0	350	130-190



Souder avec une longueur d'arc courte.

N° de cde.	Épaisseur	Qté	Longueur	€
97264	2,5 mm	4,8kg (240 stuk)	300mm	44,70
97265	3,2 mm	5 kg (135 stuk)	350mm	49,50
97266	4,0 mm	5kg (96 stuk)	450mm	47,50

## MÉTAL D'APPORT TIG



N° de cde.	Pour	Épaisseur	Longueur	Poids	€
97100	acier SG2	2,0 mm	1 m	1 kg	12,50
97120	INOX 316 LSI	2,0 mm	1 m	1 kg	31,50
97110	ALMG 5	2,0 mm	1 m	1 kg	27,50

## ELECTRODES RUTILE

### ACIER

2.5 kg par paquet  
6 Paquets par carton



N° de cde.	Pour	Épaisseur	Qté	Tension	€
97150	acier RUTILE	2,0 mm	225	70 A	23,40
97155	acier RUTILE	2,5 mm	135	100 A	19,00
97160	acier RUTILE	3,25 mm	88	130 A	19,00
97165	acier RUTILE	4,0 mm	58	170 A	18,60

## ELECTRODES RUTILE EN MAXI BOX PLASTIQUE



N° de cde.	Pour	Épaisseur	Qté	Tension	€
97260	acier RUTILE	2,0 mm	350	70 A	36,00
97261	acier RUTILE	2,5 mm	250	100 A	37,50
97262	acier RUTILE	3,25 mm	170	130 A	39,00
97263	acier RUTILE	4,0 mm	115	170 A	40,70

## ELECTRODES INOX

### INOX

2.5 kg par paquets



N° de cde.	Pour	Épaisseur	Qté	Tension	€
97175	INOX 308 L	1,6 mm	250	35 A	110,00
97185	INOX 308 L	2,5 mm	140	80 A	95,00

## FIL DE SOUDURE



N° de cde.	Pour	Épaisseur	Poids	Dia.	€
97010	acier SG2	0,6 mm	5 kg	Ø200 mm	39,00
97020	acier SG2	0,8 mm	5 kg	Ø200 mm	31,90
97030	acier SG2	0,8 mm	15 kg	Ø300 mm	79,00
97040	acier SG2	1,0 mm	15 kg	Ø300 mm	79,00
97045	acier SG2	1,2 mm	15 kg	Ø300 mm	66,00
97060	ALMG 5	1,0 mm	2 kg	Ø200 mm	53,00
97050	ALMG 5	1,0 mm	6 kg	Ø300 mm	152,50
97070	INOX	0,8 mm	5 kg	Ø200 mm	129,00
97080	CuSi	0,8 mm	5 kg	Ø200 mm	279,00

SOUDAGE

LE TRAVAIL  
DU MÉTAL

COMPRESSEURS

MOBILIER  
D'ATELIER

OUTILS À MAIN

RODRAFT

AUTOMOTIVE &  
INDUSTRIE

CHARGEURS

GROUPES  
ÉLECTROGÈNES

POMPES

CLEANING

## Accessoires MMA

consultez notre gamme complète ainsi que l'état des stocks sur [www.contimac.be](http://www.contimac.be)

## AIMANTS DE SOUDAGE



N° de cde.	97622	97321	97592	97323
Attraction	16 kg	19 kg	20 kg	30 kg
Angle	45°/90°/135°	45°/90°/135°	0<180°	45°/90°/135°
Prix hors tva	13,50 €	12,50 €	23,70 €	48,00 €

## SUPPORT MAGNÉTIQUE



N° de cde..	97600	97590	97591
Pour	pince electrode	torche MIG/MAG	torche TIG
Prix hors tva	13,20 €	15,50 €	13,20 €

## MARTEAU PIQUE (poignée en acier solide)

Manche en acier plein



N° de cde.	97318	044128
Longueur	260 mm	285 mm
Poids	240 g	425 g
Prix hors tva	7,70 €	7,80 €

## BROSSE ANGLE ACIER (manche en bois)

Manche en bois



N° de cde.	044227	044289
Matériaux	acier	inox
Prix hors tva	2,70 €	3,50 €

## SET SOUDURE



N° de cde.	047372	047396	038295
Intensité de courant max.	200 A	200 A	300 A
Longueur	câble d'électrode 1,6 m / câble de masse 2 m	câble d'électrode 3 m / câble de masse 3 m	câble d'électrode 4 m / câble de masse 4 m
Ø câble	16 mm <sup>2</sup>	25 mm <sup>2</sup>	35 mm <sup>2</sup>
Raccord Texas	10/25 mm2 (Ø9 mm)	10/25 mm2 (Ø9 mm)	35/50 mm2 (Ø13 mm)
Prix hors tva	59,00 €	115,00 €	155,00 €

## CÂBLE DE MASSE MONTÉ - TEXAS 25

N° de cde.	Description	Prix hors tva
97311	2m - 16mm <sup>2</sup> - 150/200 A	30,50 €
97312	3m - 25mm <sup>2</sup> - 250 A	52,50 €



## CÂBLE PORTE ÉLECTRODE- TEXAS 25

N° de cde.	Description	Prix hors tva
97314	4m - 16mm <sup>2</sup> - 150/200 A	53,50 €



## CÂBLE DE MASSE MONTÉ- TEXAS 50

N° de cde.	Description	Prix hors tva
97313	4m - 35mm <sup>2</sup> - 400 A	73,00 €



## CÂBLE PORTE ÉLECTRODE - TEXAS 50

N° de cde.	Description	Prix hors tva
97316	4m - 25mm <sup>2</sup> - 200 A	73,00 €
97317	4m - 35mm <sup>2</sup> - 300 A	93,00 €





# Accessoires MMA

consultez notre gamme complète ainsi que l'état des stocks sur [www.contimac.be](http://www.contimac.be)

## PINCE ÉLECTRODE

N° de cde.	Courant max.	Dia. câbles	Prix hors tva
97370	200 A (35% ID)	25 mm	20,40 €
97375	300 A (35% ID)	50 mm	35,00 €
97377	400 A (35% ID)	50 mm	49,00 €



## PINCE ÉLECTRODE PIVOTANTE

N° de cde.	Courant max.	Dia. câbles	Prix hors tva
97375	300 A (35% ID)	50 mm	35,00 €
97377	400 A (35% ID)	50 mm	49,00 €



## PINCE DE MASSE

N° de cde.	Courant max.	Dia. câbles	Prix hors tva
97385	250 A (35% ID)	35 mm	13,90 €
97390	400 A (35% ID)	50 mm	19,50 €
97392	500 A (35% ID)	50 mm	33,00 €



## RACCORD TEXAS INCORPORÉ

N° de cde.	Courant max.	Dia. câbles	Prix hors tva
97426	200 A (60% ID)	16-25 mm T 25	5,50 €
97427	300 A (60% ID)	35-50 mm T 50	9,90 €



## RACCORD TEXAS MÂLE

### MÂLE

N° de cde.	Courant max.	Dia. câbles	Prix hors tva
97410	200 A (60% ID)	16-25 mm T25	5,90 €
97415	300 A (60% ID)	35-50 mm T50	10,90 €



## RACCORD TEXAS FEMELLE

### FEMELLE

N° de cde.	Courant max.	Dia. câbles	Prix hors tva
97420	200 A (60% ID)	16-25 mm T25	8,90 €
97425	300 A (60% ID)	35-50 mm T50	12,50 €



# Accessoires MIG/MAG

consultez notre gamme complète ainsi que l'état des stocks sur [www.contimac.be](http://www.contimac.be)

## BOBINE DE FIL PLEIN ACIER

### BOBINE Ø 100mm



N° de cde.	Courant max.	Prix hors tva
97578	Fil à souder pour acier Ø 0,6 - 0,9 kg	14,90 €
97579	Fil à souder pour acier Ø 0,8 - 0,9 kg	14,50 €

## FIL DE SOUDURE FOURRÉ

### BOBINE Ø 100mm NO GAS



N° de cde.	Courant max.	Prix hors tva
97391	Fil à souder pour acier Ø 0,8 - 0,9 kg	27,00 €
97393	Fil à souder pour acier Ø 0,8 - 4 kg	115,00 €

## BOBINE DE FIL PLEIN (AISI 5)

### BOBINE Ø 100mm



N° de cde.	Courant max.	Prix hors tva
97580	Fil à souder pour alu (AISI 5) Ø 0,8 - 0,5 KG	24,90 €

## BOBINE DE FIL PLEIN (AISI 12)

### BOBINE Ø 100mm



N° de cde.	Courant max.	Prix hors tva
97581	Fil à souder pour alu (AISI 12) Ø 0,8 - 0,5 KG	28,00 €

## BOBINE DE FIL PLEIN CuSi

### BOBINE Ø 100mm



N° de cde.	Courant max.	Prix hors tva
97583	Fil à souder pour CuSi Ø 0,8 - 1 kg	55,00 €

## BOBINE DE FIL PLEIN INOX

### BOBINE Ø 100mm



N° de cde.	Courant max.	Prix hors tva
97582	Fil à souder pour INOX Ø 0,8 - 1 kg	39,00 €

# Accessoires MIG/MAG

consultez notre gamme complète ainsi que l'état des stocks sur [www.contimac.be](http://www.contimac.be)

## TORCHE MIG



- Conception ergonomique de la poignée
- Protection contre le pliage du côté torche et du côté machine
- Le joint à rotule rend le soudage intensif beaucoup plus léger
- Connexion centrale normalisée DIN
- Compatible avec Binzel

### POUR LE SOUDEUR DE L'ACIER

### POUR LE SOUDEUR DE L'ALU

N° de cde.	6015030T8	6015040T8	6015050T8	6025030T8	6025040T8	6025050T8	6036030T8	6036040T8	6036050T8	6015060T8	6025060T8	6036060T8
Type	8 XM-15	8 XM-15	8 XM-15	8 XM-25	8 XM-25	8 XM-25	8 XM-36	8 XM-36	8 XM-36	8 XM-15	8 XM-25	8 XM-36
Max. ampère	200 A	200 A	200 A	300 A	300 A	300 A	400 A	400 A	400 A	200 A	300 A	400 A
Longueur	3 m	4 m	5 m	3 m	4 m	5 m	3 m	4 m	5 m	3 m	3 m	3 m
Prix hors tva	95 €	107 €	125 €	135 €	149 €	159 €	179 €	215 €	235 €	155 €	175 €	229 €

Torche MIG pré-assemblée pour le soudage de l'aluminium 3m (avec conducteur intérieur en téflon prémonté) Longueur maximale de la torche MIG/MAG pour le soudage ALU : 3m

## COFFRES D'ACCESSOIRES MIG



N° de cde.	97587	97588	97589
Type	8 XM-15	8 XM-25	8 XM-36
Contenu	3 x Support tube de contact 5 x Ressort 5 x Tube de contact 0,6mm 5 x Tube de contact 0,8mm 5 x Tube de contact 0,8mm (alu) 3 x Buze de gaz conique	3 x Support tube de contact 5 x Ressort 5 x Tube de contact 0,8mm 5 x Tube de contact 1,0mm 5 x Tube de contact 1mm (alu) 3 x Buze de gaz conique	2 x Support tube de contact 3 x Distributeur de gaz 5 x Tube de contact 1,0mm 5 x Tube de contact 1,2mm 5 x Tube de contact 1,0mm (alu) 5 x Tube de contact 1,2mm (alu) 2 x Buze de gaz conique
Prix hors tva	52,50 €	59 €	47 €

## PINCE DE NETTOYAGE POUR TORCHE MIG/MAG

N° de cde.: 306700T

Idéal pour :

- Nettoyage et desserrage des pointes de contact
- Nettoyage et desserrage des buses de gaz
- Couper des fils de soudure



**52<sup>50</sup>€**  
prix hors tva

## ADAPTATEURS DE BOBINES



N° de cde.: 97585

Pour bobines  
Ø200mm

**5<sup>90</sup>€**  
prix hors tva



N° de cde.: 97586

Pour bobines écologiques  
Ø 300 mm

**20<sup>90</sup>€**  
prix hors tva



# Accessoires MIG/MAG

consultez notre gamme complète ainsi que l'état des stocks sur [www.contimac.be](http://www.contimac.be)

## GAZ D'ALIMENTATION DE LASER (ACHETER DES CYLINDRES / RECHARGER)



- Gaz Mixte : pour le soudage de l'acier (MIG/MAG)
- ARGON : pour le soudage de l'aluminium, de l'inox et du CuSi (MIG/MAG)
- Coûts de l'ADR
- Le transport de bouteilles vides est toujours payant et ne peut être combiné avec une livraison gratuite.

N° de cde.	MENGAS				ARGON			
	Bouteille rempli	Recharge	Bouteille rempli	Recharge	Bouteille rempli	Recharge	Bouteille rempli	Recharge
	<b>99920</b>	<b>99924</b>	<b>99921</b>	<b>99925</b>	<b>99922</b>	<b>99926</b>	<b>99923</b>	<b>99927</b>
Contenu	10 L		20 L		10 L		20 L	
Prix hors tva	365,00 €	35,50 €	555,00 €	56,50 €	389,00 €	54,50 €	575,00 €	68,00 €

## GAZ D'ALIMENTATION DU LASER (BOUTEILLES JETABLES)



- Gaz Mixte : pour le soudage de l'acier (MIG/MAG)
- ARGON : pour le soudage de l'alu, de l'inox et du CuSi (MIG/MAG)
- Coûts de l'ADR

N° de cde.	GAZ MIXTE	ARGON
	<b>97452</b>	<b>97456</b>
Contenu	2,2 L	2,2 L
Prix hors tva	89 €	92,50 €

## DÉTENDEURS

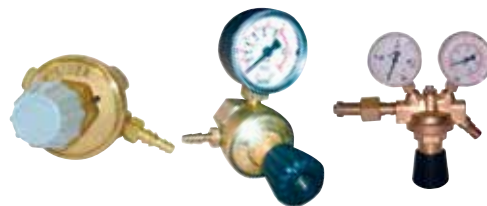

N° de cde.	97450	97206	97204
Manomètres	pour bouteilles jetables	1 (Indication de consommation)	2 (Indication de contenu de bouteille + de consommation.)
Prix hors tva	47 €	89 €	125 €

# Accessoires TIG

consultez notre gamme complète ainsi que l'état des stocks sur [www.contimac.be](http://www.contimac.be)

## TORCHES TIG



N° de cde.	AIR					EAU
	<b>500028T</b>	<b>97549</b>	<b>97556</b>	<b>97603</b>	<b>97601</b>	<b>97606</b>
Type	5XT-17 V	SR 17 DB	SR 17 DB	SR 17 DB	SR 26 DB	SR 20 DB
Longueur	4m	4m	4m	4m	8m	8m
Raccord Texas	10/25 mm2 (Ø9 mm)	EURO	10/25 mm2	35/50 mm2	35/50 mm2	35/50 mm2
Prix hors tva	195 €	199 €	145 €	139 €	275 €	365 €

## COFFRE D'ACCESSOIRES TIG



N° de cde.	044678
Contenu	2 x Gigleur céramique (N5 +N7) 2 x Nipple de serrage (1,6 mm + 2,4 mm) 2 x Douille de serrage (1,6 mm + 2,4 mm) 2 x Capot Tungstène (Longue - Courte) 2 x Électrode tungstène WR2 AC/DC (1,6 mm + 2,4 mm)
Prix hors tva	20,50 €

## COMMANDES À DISTANCE TIG



N° de cde.	96421	96422
Description	HAND REMOTE CONTROL	FOOT REMOTE CONTROL
Longueur / Poids	8 m / 1 kg	4 m / 3 kg
Prix hors tva	159 €	295 €

# Accessoires TIG

consultez notre gamme complète ainsi que l'état des stocks sur [www.contimac.be](http://www.contimac.be)

## ÉLECTRODES EN TUNGSTÈNE POUR SOUDURE TIG



Pour le soudage de l'acier / de l'inox, les électrodes tungstène doivent être affûtés, en pointe.



Pour le soudage de l'aluminium, les électrodes tungstène ne doivent pas être affûtés.

ACIER / INOX (GRIS)			
	Ø 1,6 mm	Ø 2,4 mm	Ø 3,2 mm
N° de cde.	401110T	401130T	401140T
Qté		10 pièces	
Prix hors tva	32 €	63 €	105 €

ALU (VERT)			
	Ø 1,6 mm	Ø 2,4 mm	Ø 3,2 mm
N° de cde.	401010T	401030T	401040T
Qté		10 pièces	
Prix hors tva	28,50 €	63 €	105 €

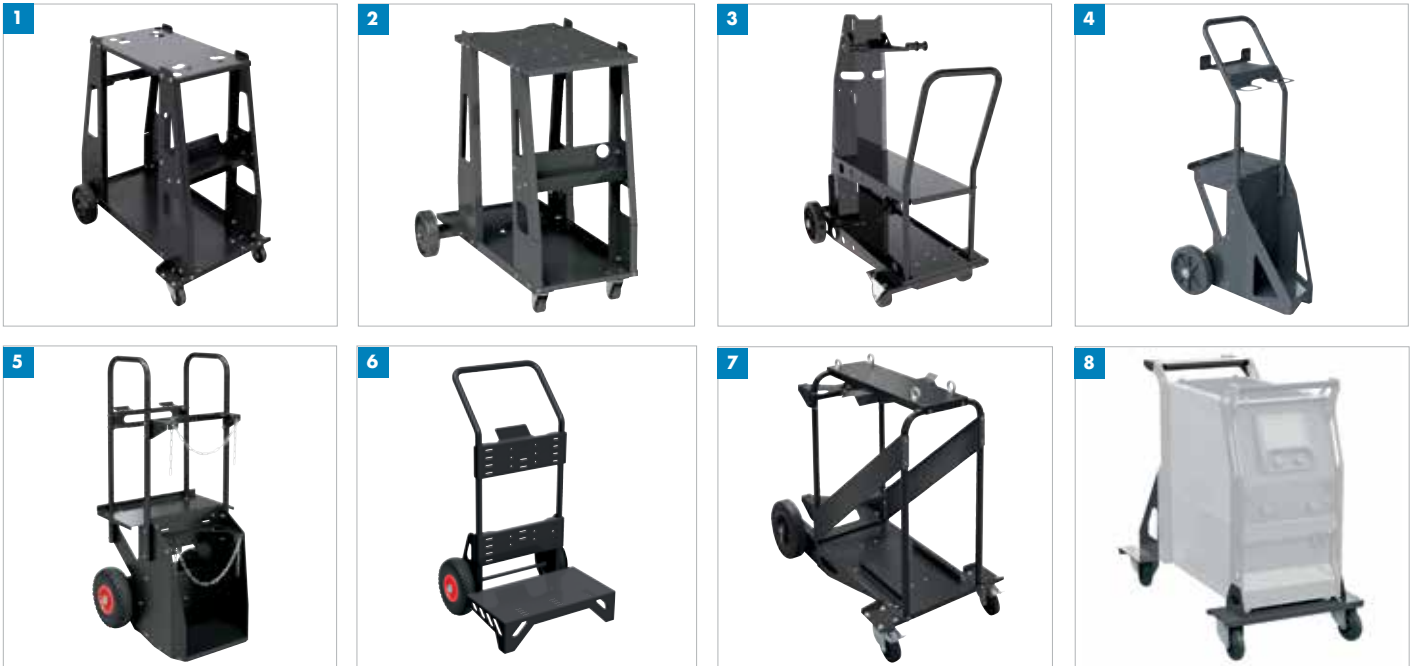

Chariot de transport		1	2	3	4	5	6	7	8
N° de cde.		96435	96437	96432	96416	96428	96429	96439	96434
€		169 €	205 €	409 €	259 €	439 €	359 €	499 €	175 €
TIG	TIG PRO 161 DC HF				•				
	TIG PRO 201 DC HF				•				
	TIG 220 DC HF							•	
	TIG 220 DC HF LIQUID							•	
	TIG PRO 201 AC/DC HF AIR		•						
	TIG PRO 201 AC/DC HF LIQUID		•						
	TIG 220 AC/DC HF AIR					•			
	TIG 220 AC/DC HF LIQUID					•			
	TIG 250 AC/DC HF LIQUID								•
MIG	GOLD MULTI 210-2		•						
	GOLD MULTI 210-4XL		•						
	GOLD MULTI 211-4		•						
PLASMA	MULTIWELD FV 220M COMPACT						•		
	PULSEMIG 220C XL						•		
	PULSEMIG 320C AIR						•		
	PLASMA CUTTER 25F	•					•		
	PLASMA CUTTER 30FV	•							
	PLASMA CUTTER 35 KF	•					•		
	PLASMA CUTTER 45CT	•							
CLEANING	PLASMA CUTTER 70CT						•		
	NEOCUT 105						•		
	NEOCUT 125						•		

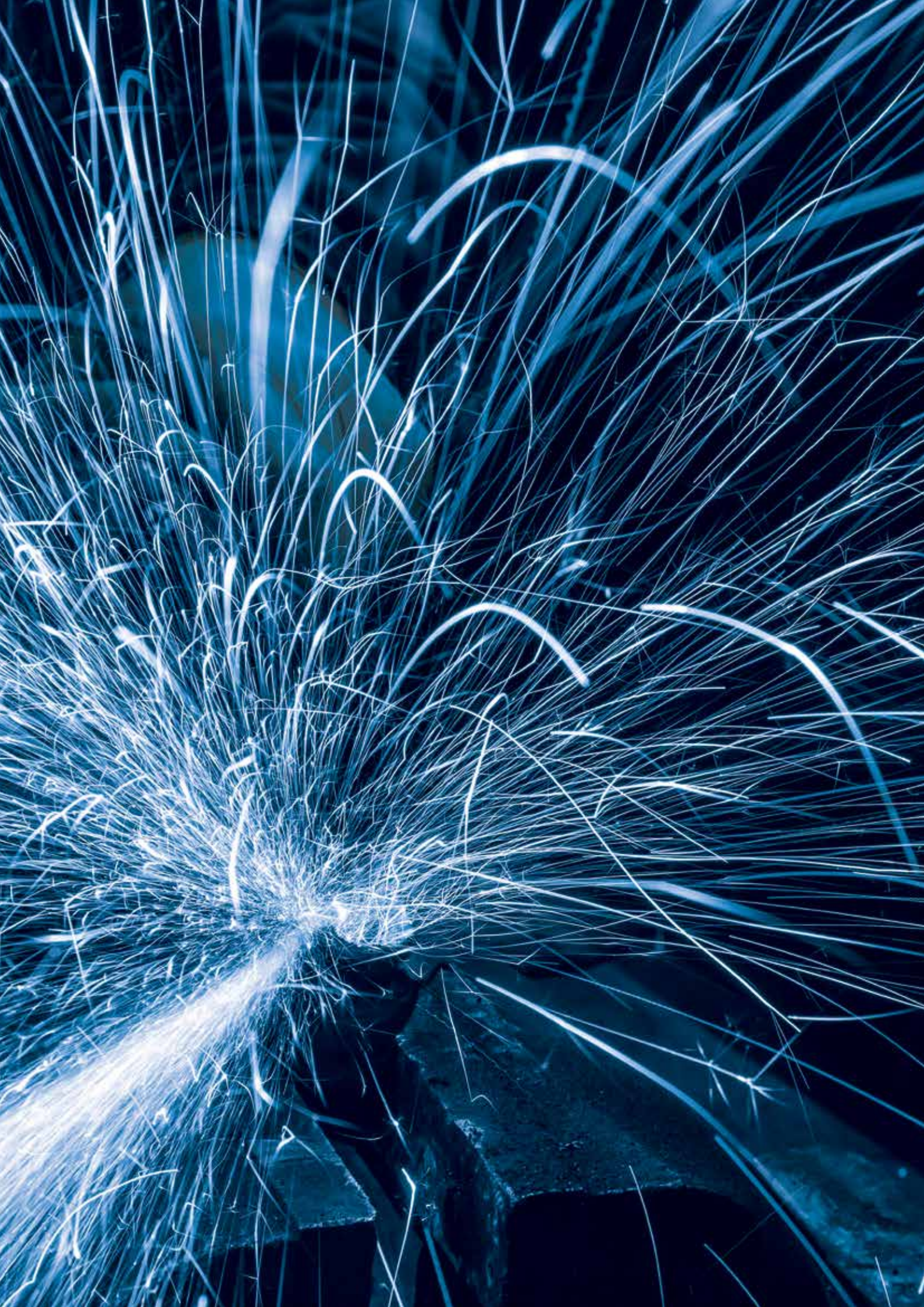

# Foreuses magnétiques 2

consultez notre gamme complète ainsi que l'état des stocks sur [www.contimac.be](http://www.contimac.be)

SOUDEAGE

LE TRAVAIL  
DU MÉTAL

COMPRESSEURS

MOBILIER  
D'ATELIER

OUTILS À MAIN

RODCRAFT

AUTOMOTIVE &  
INDUSTRIE

CHARGEURS

GROUPES  
ÉLECTROGÈNES

POMPES

CLEANING

## MD 350 N

**PROFESSIONAL**



N° de cde. (1-230V): 40080

- Puissance W: 1100
- Force magnétique: 15.000N / 1500kg
- Dimensions du socle magnétique mm: 165x80
- Fraises à carotte mm/dia.: 12-35
- Forets hélicoïdaux / Prof. max mm/dia.: 13/110

### Accessoires en option



1 N° de cde. : 40402

- Foret 1,5-13 mm + adaptateur 1/4" (court) pour Forets hélicoïdaux

33<sup>90</sup>€  
prix hors tva

2 N° de cde. : 40404

- Tête de forage à serrage rapide avec adaptateur 1/4" (court) pour Fraises à carotte

115€  
prix hors tva

- Système fraise à carottes mm: 19 "Weldon"
- Dia. max x Prof. max mm: 35 x 50
- Vitesse t/min. non-chargé/chargé tpm: 620/350
- Poids kg: 12,6

749€  
prix hors tva

## PMX 3530

**PROFESSIONAL**

Idéal pour travailler dans des petits espaces



N° de cde. (1-230V): 40082

- Puissance: 1100 W
- Force magnétique: 15000 N/1500 kg
- Dimensions du socle magnétique: 165x80 mm
- Fraises à carotte: dia. 12-35 mm
- Système fraise à carottes mm: 19 "Weldon"
- Vitesse non-chargé/chargé: 650/390 tpm
- Poids kg: 13,8

769€  
prix hors tva

## SMD 502

**PROFESSIONAL**



N° de cde. (1-230V): 40070

- Puissance: 1200 W
- Force magnétique: 17000 N / 1700 kg
- Fraises à carotte: dia. 12-50 mm
- Forets hélicoïdaux / Prof. max mm/dia.: 13/140
- Système fraise à carottes mm: 19 "Weldon"
- Dia. max x Prof. max mm: 50 x 50
- Vitesse t/min. non-chargé/chargé SPEED 1 tpm: 300/180
- Vitesse t/min. non-chargé/chargé SPEED 2 tpm: 450/300
- Poids kg: 16

899€  
prix hors tva

### Accessoires en option



N° de cde. : 40406

- Tête de foret 1,5-13mm avec serrage rapide Weldon 19mm (pour forets en spirale)

39€  
prix hors tva

## MD 750/4

**PROFESSIONAL**

Moteur à 4 vitesses



N° de cde. (1-230 V): 40095

- Puissance W: 1800
- Force magnétique N/kg: 32.000/3200
- Dimensions du socle magnétique mm: 200x100
- Fraises à carotte mm: dia. 12-75
- Système fraise à carottes mm: 19 "Weldon"
- Cap. max. fraise à carotte mm: 75x 50
- Cap. max. broche conique MK3 mm: 32 x 150

### Accessoires en option



N° de cde.	Nr.	Description	Prix hors tva
40434	1	Tête de foret 1-16 mm + adaptateur MK 3 pour Forets hélicoïdaux	69,00 €
40421	2	Adaptateur de taraudage MK 3 pour M6 à M18	159,00 €
40422	3	Taraudage M6	69,00 €
40424	3	Taraudage M8	69,00 €
40426	3	Taraudage M10	69,00 €
40428	3	Taraudage M12	69,00 €
40430	3	Taraudage M14	69,00 €
40432	3	Taraudage M16	69,00 €
40436	3	Taraudage M18	69,00 €

- Cap. max. foret hélicoïdal mm: 16 x 110
- Cap. max. des tarauds/Prof. max mm: 25,4 x 40
- Vitesse non-chargé/chargé tpm: 150/90, 200/120, 300/180 ou 380/230
- Poids kg: 24,8

1299€  
prix hors tva

## HUILE DE COUPE POUR SCIES ET PERCEUSES

**PROFESSIONAL**



N° de cde. : 25230

- Huile de coupe pour scies et perceuses 5L
- Rapport de dilution du mélange (1/10)
- 5 litres (5x10= 50l)

47<sup>50</sup>€  
prix hors tva

## SET FRASES A CAROTTE (7 PIECES)

**PROFESSIONAL**



N° de cde. : 40195

- 6 fraises à carotte HSS (Ø 12, 14, 16, 18, 20, 22mm)
- Profondeur de perçage: 30mm
- 1 goujon de centrage
- En cassette métallique

185€  
prix hors tva

## STICK MAGNETIQUE DE PRISE COPEAUX

**PROFESSIONAL**



N° de cde. : 40400

- Enlève très facilement les copeaux par force magnétique, même aux endroits les moins accessibles
- La prise des copeaux et leur décharge se passe par magnétisation et démagnétisation du stick

59€  
prix hors tva

# Foreuses à colonne entraînées par courroie 4

consultez notre gamme complète ainsi que l'état des stocks sur [www.contimac.be](http://www.contimac.be)

SOUDEAGE

LE TRAVAIL  
DU MÉTAL

COMPRESSEURS

MOBILIER  
D'ATELIER

OUTILS À MAIN

RODRCRAFT

AUTOMOTIVE &  
INDUSTRIE

CHARGEURS

GROUPES  
ÉLECTROGÈNES

POMPES

CLEANING

CH 10

**ECOLINE**

Mandrin  
auto-serrant  
inclus



N° de cde. (1-230V): 35010

- Puissance moteur CV: 1/2
- Capacité de perçage mm: 13
- Nombre de vitesses: 5
- Hauteur mm: 750
- Poids kg: 29

**379€**  
prix hors tva

CH 16 N

**SEMI PROFESSIONAL**

Mandrin  
auto-serrant  
inclus



N° de cde. (1-230V): 35015

- Puissance moteur CV: 3/4
- Capacité de perçage mm: 16
- Cône morse: MK 2
- Nombre de vitesses: 12
- Hauteur mm: 1000
- Poids kg: 45

**489€**  
prix hors tva

CH 18

**PROFESSIONAL**

Mandrin  
auto-serrant  
inclus



N° de cde. (1-230V): 35016

- Puissance moteur CV: 1
- Capacité de perçage mm: 20
- Cône morse: MK 2
- Nombre de vitesses: 12
- Hauteur mm: 1085
- Poids kg: 59,5

**719€**  
prix hors tva

CH 18 F

**PROFESSIONAL**

Mandrin  
auto-serrant  
inclus



N° de cde. (1-230V): 35020

- Puissance moteur CV: 1
- Capacité de perçage mm: 20
- Cône morse: MK 2
- Nombre de vitesses: 12
- Hauteur mm: 1625
- Poids kg: 72,5

**799€**  
prix hors tva

CH 18 WT

**PROFESSIONAL**

Mandrin  
auto-serrant  
& socle  
inclus



N° de cde. (1-230V): 35028

- Puissance moteur CV: 1
- Capacité de perçage mm: 20
- Cône morse: MK 2
- Nombre de vitesses: 12
- Hauteur mm: 1850
- Poids kg: 110

**989€**  
prix hors tva

CH 25 F

**PROFESSIONAL**

Mandrin  
auto-serrant  
inclus



N° de cde. CH 25 F (1-230V): 35025

N° de cde. CH 25 F (3-400V): 35026

- Puissance moteur CV: 11/4
- Capacité de perçage mm: 25
- Cône morse: MK 3
- Nombre de vitesses: 12
- Hauteur mm: 1778
- Poids kg: 148

**1339€**  
prix hors tva

## ETAUX POUR MACHINE AVEC MACHOIRES PRISMATIQUES

Etiaux professionnels prismatiques permettant aussi la fixation des pièces rondes

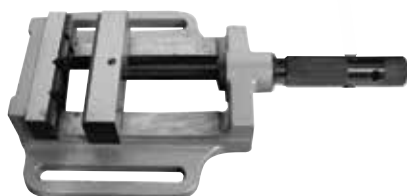

N° de cde. : 45029

- Largeur mâchoire: 75 mm
- Ouverture max.: 75mm
- Poids: 4 kg

**125€**  
prix hors tva

N° de cde. : 45030

- Largeur mâchoire: 100mm
- Ouverture max.: 100mm
- Poids: 5,6 kg

**165€**  
prix hors tva

N° de cde. : 45031

- Largeur mâchoire: 125mm
- Ouverture max.: 125mm
- Poids: 8,2 kg

**209€**  
prix hors tva

N° de cde. : 45032

- Largeur mâchoire: 150mm
- Ouverture max.: 150mm
- Poids: 12 kg

**275€**  
prix hors tva

Foreuses à colonne entraînées par courroie **heavy duty** 4consultez notre gamme complète ainsi que l'état des stocks sur [www.contimac.be](http://www.contimac.be)

TB 20

**INDUSTRIAL**

Mandrin auto-serrant inclus  
Utilisation intensive  
Livrée montée

**N° de cde. (1-230V): 35030**

- Puissance moteur CV: 1 1/2
- Cône morse: MK 2
- Capacité de perçage mm: 20
- Nombre de vitesses: 12
- Hauteur mm: 1080
- Poids kg: 85

**1899€**  
prix hors tva

SB 20 F

**INDUSTRIAL**

Mandrin auto-serrant inclus  
Utilisation intensive  
Livrée montée

**N° de cde. (1-230V): 35055**

- Puissance moteur CV: 1 1/2
- Cône morse: MK 2
- Capacité de perçage mm: 20
- Nombre de vitesses: 12
- Hauteur mm: 1680
- Poids kg: 100

**1999€**  
prix hors tva

SB 25 F

**INDUSTRIAL**

Mandrin auto-serrant inclus  
Utilisation intensive  
Livrée montée

**N° de cde. (3-400V): 35061**

- Puissance moteur CV: 2
- Cône morse: MK 3
- Capacité de perçage mm: 25
- Nombre de vitesses: 9
- Hauteur mm: 1820
- Poids kg: 180

**2499€**  
prix hors tva

SB 32 F

**INDUSTRIAL**

Mandrin auto-serrant inclus  
Utilisation intensive  
Livrée montée

**N° de cde. (3-400V): 35048**

- Puissance moteur CV: 3
- Cône morse: MK 4
- Capacité de perçage mm: 32
- Nombre de vitesses: 9
- Hauteur mm: 1800
- Poids kg: 210

**2999€**  
prix hors tva

SB 45 F

**INDUSTRIAL**

Mandrin auto-serrant inclus & koelpomp  
Moteur à 2 vitesses  
Utilisation intensive  
Livrée montée

**N° de cde. (3-400V): 35051**

- Puissance moteur CV: 3
- Cône morse: MK 4
- Capacité de perçage mm: 32
- Nombre de vitesses: 9x2
- Hauteur mm: 1800
- Poids kg: 230

**3999€**  
prix hors tva



# Foreuses à entraînement par engrenage heavy duty 4

consultez notre gamme complète ainsi que l'état des stocks sur [www.contimac.be](http://www.contimac.be)

SOUDEAGE

LE TRAVAIL  
DU MÉTAL

COMPRESSEURS

MOBILIER  
D'ATELIER

OUTILS À MAIN

RODRAFT

AUTOMOTIVE &  
INDUSTRIE

CHARGEURS

GROUPES  
ÉLECTROGÈNES

POMPES

CLEANING

GT 30

## INDUSTRIAL

Entraînement par engrenage  
Descente manuelle  
Livrée montée



N° de cde. (3-400 V): 35060

- Capacité de perçage en fonte: Ø 30 mm/M16
- Capacité de perçage en fer: Ø 25 mm/M16
- Type de forage: manuel
- Vitesse mandrin: 125~2825
- Déplacement de la broche mm: 110
- Distance mandrin/colonne mm: 240
- Distance mandrin/socle mm: 650
- Déplacement max. de la tête mm: 500
- Cône morse: CM 3
- Nombre de vitesses: 6
- Dimensions table utilisable mm: 310x320
- Dia. colonne mm: Ø 95
- Puissance moteur kW: 0,75
- Dimensions mm: 700x500x1500
- Poids kg: 230

**2599€**  
prix hors tva

GT 30 F

## INDUSTRIAL

Entraînement par engrenage  
Descente manuelle  
Livrée montée



N° de cde. (3-400 V): 35062

- Capacité de perçage en fonte: Ø 30 mm/M16
- Capacité de perçage en fer: Ø 25 mm/M16
- Type de forage: manuel
- Vitesse mandrin: 125~2825
- Déplacement de la broche mm: 110
- Distance mandrin/colonne mm: 240
- Distance mandrin/socle mm: 1100
- Distance mandrin/table mm: 630
- Déplacement max. de la tête mm: 250
- Déplacement max. de la table mm: 450
- Cône morse: CM 3
- Nombre de vitesses: 6
- Dimensions table utilisable mm: 310x320
- Dia. colonne mm: Ø 95
- Puissance moteur kW: 0,75
- Dimensions mm: 700x500x1900
- Poids kg: 300

**3499€**  
prix hors tva

GT 35 / GT 35 M

## INDUSTRIAL

Entraînement par engrenage  
GT 35 Descente manuelle  
GT 35 M Descente automatique mécanique  
Livrée montée



N° de cde. GT 35 (3-400 V): 35064

N° de cde. GT 35 M (3-400 V): 35066

- Capacité de perçage en fonte: Ø 35 mm/M20
- Capacité de perçage en fer: Ø 30 mm/M20
- Type de forage: manuel (GT 35)
- Vitesse mandrin t/min.: 125~3030
- Déplacement de la broche mm: 135
- Distance mandrin/colonne mm: 260
- Distance mandrin/socle mm: 1165
- Déplacement max. de la tête mm: 500
- Cône morse: CM 3
- Nombre de vitesses: 12
- Dimensions table utilisable mm: 420x350
- Dia. colonne mm: Ø 110
- Puissance moteur kW: 0,85/1,1
- Poids kg: 340

**GT 35**  
**4499€**  
prix hors tva

**GT 35 M**  
**4699€**  
prix hors tva

GT 40 EM

## INDUSTRIAL

Entraînement par engrenage  
Descente automatique  
électro-mécanique  
Livrée montée



N° de cde. (3-400 V): 35067

- Capacité de perçage en fonte: Ø 40 mm/M20
- Capacité de perçage en fer: Ø 35 mm/M20
- Type de forage: descente électro-mécanique
- Vitesse de descente mm/r: 0,1-0,3
- Vitesse mandrin t/min.: 125~3030
- Déplacement de la broche mm: 160
- Distance mandrin/colonne mm: 320
- Distance mandrin/socle mm: 1140
- Distance max. mandrin/table mm: 585
- Inclinaison de la table max.: ±45°
- Déplacement de la table max. mm: 545
- Cône morse: CM 4
- Nombre de vitesses: 12
- Dimensions de la table mm: 500x420
- Dia. colonne mm: Ø 120
- Puissance moteur kW: 1/1,2
- Poids kg: 430

**5399€**  
prix hors tva

# Foreuses et fraiseuses 4

consultez notre gamme complète ainsi que l'état des stocks sur [www.contimac.be](http://www.contimac.be)

SOUDAGE

LE TRAVAIL  
DU MÉTAL

COMPRESSEURS

MOBILIER  
D'ATELIER

OUTILS À MAIN

RODCRAFT

AUTOMOTIVE &  
INDUSTRIE

CHARGEURS

GROUPES  
ÉLECTROGÈNES

POMPES

CLEANING

RF 31

INDUSTRIAL



N° de cde. (1-230 V): 40030

Entraînement par engrenage

- Puissance: 1 1/2 CV
- Puissance (acier) mm: 32
- Capacité de fraisage en bout: 76mm
- Capacité de fraisage crayon: 20mm
- Capacité de taraudage: M16
- Vitesse de la broche: 125-2500 •
- Cône morse: CM 3
- Déplacement de la broche: 130mm
- Pièce à travailler: 340mm
- Table lxp mm: 730x210
- Déplacement transversal mm: 23
- Déplacement longitudinal mm: 430
- Dia. colonne mm: 115
- Dimensions kg: 800x737x1143 •
- Poids kg: 270

**2749€**  
prix hors tva

RF 40

INDUSTRIAL



N° de cde. (3-400 V): 40040

Entraînement par engrenage

- Puissance: 1 CV
- Puissance (acier) mm: 32
- Capacité de fraisage en bout: 100mm
- Capacité de fraisage crayon: 32mm
- Capacité de taraudage: M20
- Vitesse de la broche: 50x1250
- Cône morse: CM 3
- Déplacement de la broche: 130mm
- Pièce à travailler mm: 480
- Table lxp mm: 730x210
- Déplacement transversal mm: 23
- Déplacement longitudinal mm: 430
- Dia. colonne mm: 115
- Dimensions kg: 800x737x1143
- Poids kg: 270

**4099€**  
prix hors tva

RF 45

INDUSTRIAL



N° de cde. (3-400 V): 40047

Entraînement par engrenage

- Puissance: 1CV
- Puissance (acier) mm: 32
- Capacité de fraisage en bout: 100mm
- Capacité de fraisage crayon: 32mm
- Capacité de taraudage: M20
- Vitesse de la broche: 50x1250
- Cône morse: CM 3
- Déplacement de la broche mm: 130
- Pièce à travailler mm: 510
- Table lxp mm: 820x240
- Déplacement transversal mm: 210
- Déplacement longitudinal mm: 520
- Dia. colonne mm: queue d'aronde
- Dimensions kg: 915x737x1194
- Poids kg: 330

**4899€**  
prix hors tva

SET DE TIGES M14 - 52-PIECES

N° de cde. : 40125



- 24 x boulons d'agrippage
- 4 x écrous de rallonge
- 6 x étançons d'ancrage
- 6 x écrous avec fente en T
- 6 x écrous
- 6 x coussinets de serrage

**175€**  
prix hors tva

SETS D'OUTILS DE FRAISEUSE

N° de cde. : 40115



- Pour: RF 31-40-45
- Pour serrer toutes les sortes de fraises et de forets
- Morse conus: MK 3
- Capacité mm: 3-25

**465€**  
prix hors tva

ENTRAÎNEMENT GAUCHE/DROITE

N° de cde. (1-230 V): 40110



- Pour: RF 31-40-45
- Entraînement gauche/droit pour le déplacement du chariot croisé
- Réglage de la vitesse en continu
- Interrupteur de fin de course compris

**835€**  
prix hors tva

# Tours à métaux 2

consultez notre gamme complète ainsi que l'état des stocks sur [www.contimac.be](http://www.contimac.be)

## CONTIMAC PROFI 550

**INDUSTRIAL**



**N° de cde. (1-230V): 60515**

- Distance entre pointes mm: 550
- Hauteur de pointes mm: 125
- Dia. sur banc max. mm: 250
- Trou de centre mm: 20
- Morse contre-poupée: MK2
- Vitesse t/min.: 125-2000
- Filetage métrique mm: 0,1-2,5 (12 positions)
- Filetage: 8-35 Gg/1"
- Puissance CV: 0,6
- Poids kg: 130

### LIVRAISON COMPREND:

- Socle pour ranger les outils
- Mandrin à 3 mors, 4 mors
- Set d'engrenage pour filetage
- Lunette fixe et mobile
- Mandrin CM2
- Porte-outil 4 voies
- Plateau à doigts d'entraînement
- Pointe tournante

**2499€**  
prix hors tva

## CONTIMAC PROFI 750

**INDUSTRIAL**



**N° de cde. (1-230V): 60519**

- Distance entre pointes mm: 750
- Hauteur de pointes mm: 125
- Dia. sur banc max. mm: 250
- Trou de centre mm: 20
- Morse contre-poupée: MK2
- Vitesse t/min.: 125-2000
- Filetage métrique mm: 0,1-2,5 (12 positions)
- Filetage: 8-35 Gg/1"
- Puissance CV: 0,6
- Poids kg: 150

### LIVRAISON COMPREND:

- Socle pour ranger les outils
- Mandrin à 3 mors, 4 mors
- Set d'engrenage pour filetage
- Lunette fixe et mobile
- Mandrin CM2
- Porte-outil 4 voies
- Plateau à doigts d'entraînement
- Pointe tournante

**2849€**  
prix hors tva

## CONTIMAC PROFI 1000

**INDUSTRIAL**



### LIVRAISON COMPREND:

- Mandrin à 3 mors Ø 160mm
- Mandrin à 4 mors Ø 200mm
- Plateau à doigts
- Lunette fixe et mobile
- Mandrin CM3
- Pointe tournante
- Porte-outil 4 voies
- Set d'engrenage pour filetage
- Pompe de refroidissement
- Lampe halogène
- Socle

**N° de cde. (3-400V): 60513**

- Distance entre pointes mm: 1000
- Hauteur de pointes mm: 165
- Diamètre admis sur banc mm: 330
- Diamètre admis sur chariot mm: 210
- Diamètre admis sur rompu mm: 470
- Trou de centre mm: 40
- Camlock D1-5
- Vitesse t/min.: 50-1720 (18 positions)
- Filetage métrique mm: 0,25-9  
27 positions)
- Filetage Gg/1" inch: 4-72  
33 positions)
- La contre-poupée déplacée mm: 100
- Cône contre-poupée: CM 3
- Puissance CV: 1,5
- Poids kg: 520

**6249€**  
prix hors tva

## Scies à métaux 2

consultez notre gamme complète ainsi que l'état des stocks sur [www.contimac.be](http://www.contimac.be)

CSN 250

**PROFESSIONAL**Pompe de refroidissement,  
socle et lame de scie inclus**N° de cde. (1-230 V): 50412**

- Puissance
    - 90° ● : 30 mm
    - : 75 mm
    - : 65x65 mm
    - ▣ : 90x50 mm
  - 45° ● : 30 mm
  - : 65 mm
  - : 55x55 mm
  - ▣ : 60x50 mm
- Puissance CV: 1
  - Nombre de tours t/min.: 45
  - Dia. lame de scie mm: 250
  - Alésage de la lame mm: 32
  - Dimensions mm: 880x920x1600
  - Poids kg: 131

**PRIX SUR  
DEMANDE**

CSN 315

**PROFESSIONAL**Pompe de refroidissement,  
socle et lame de scie inclus**N° de cde. (3-400 V): 50410**

- Puissance
    - 90° ● : 60 mm
    - : 100 mm
    - : 82x82 mm
    - ▣ : 110x70 mm
  - 45° ● : 50 mm
  - : 90 mm
  - : 75x75 mm
  - ▣ : 85x70 mm
- Puissance CV: 2
  - Nombre de tours t/min.: 22-44
  - Dia. lame de scie mm: 315
  - Alésage de la lame mm: 32
  - Dimensions mm: 1010x960x1770
  - Poids kg: 175

**PRIX SUR  
DEMANDE**

## DRY CUTTER DRC 355

**PROFESSIONAL**etau gauche/  
droite**N° de cde. (1-230 V): 40075**

- Puissance
    - 90° ● : 132 mm
    - : 120x120 mm
    - : 180x100 mm
  - 45° ● : 105 mm
  - : 90x90 mm
  - : 90x120 mm
- Puissance W: 2200
  - Nombre de tours t/min.: 1300
  - lame Wdia (acier) mm: 355x25,4
  - Dimensions mm: 680x360x580
  - Poids kg: 23,5

Y compris lame de scie GRATUIT dia. 355/80T pour acier  
(N° de cde.: 40500)

## ACCESSOIRES EN OPTION



Bestelnr.	Omschrijving	Prijs excl. BTW
40500	voor STAAL 355 mm/80T	229 €
40505	voor RVS 355 mm/90T	299 €
40510	voor ALU 355 mm/80T	295 €
50012	onderstel	159 €

**829€**  
prix hors tva

## PLIEUSES A METAUX

**INDUSTRIAL**

- Plieuse robuste avec commande à pied pour l'industrie et la construction
- Le serrage ce fait avec le pied laissant les mains libres pour l'apport du matériel à plier
- Puissant cylindre d'aide facilitant le pliage du matériel jusqu'à une épaisseur de 2 mm (PPB-1020)
- Ouverture large entre les couteaux du bas et du haut facilitant l'apport du matériel

PPB-1020

**N° de cde. : 60535**

- Largeur de pliage: 1020mm
- Capacité à plier: 2mm
- Angle à plier: 0-135°
- Dimensions: 1348x850x1175mm
- Poids kg: 285

**2699€**  
prix hors tva

PPB-1270/2

**N° de cde. : 60540**

- Largeur de pliage: 1270mm
- Capacité à plier: 1,5mm
- Angle à plier: 0-135°
- Dimensions: 1598x900x1165mm
- Poids kg: 315

**2999€**  
prix hors tva

# Scies à ruban 2

consultez notre gamme complète ainsi que l'état des stocks sur [www.contimac.be](http://www.contimac.be)

## BSN 100 VARIO

## BSN 125 VARIO

## BSN 150 VARIO

## BSN 170 VARIO

**PROFESSIONAL**

Jusqu'à 60% de bruit en moins!

**Socle**

N° de cde. : 50230 **249€**  
prix hors tva

**PROFESSIONAL**

Jusqu'à 60% de bruit en moins!



N° de cde. (1-230 V): 50141

N° de cde. (1-230 V): 50142

N° de cde. (1-230 V): 50143

N° de cde. (1-230 V): 50144

- Capacité de coupe  
90° ● : 105 mm  
■ : 100x100 mm  
45° ● : 65 mm  
■ : 60x65 mm
- Puissance moteur CV: 1,1
- Vitesse lame m/min.: 30-80
- Dimensions lame mm: 13x0,65x1330
- Dimensions mm: 650x310x450
- Poids kg: 18

- Capacité de coupe  
90° ● : 125 mm  
■ : 130x125 mm  
45° ● : 80 mm  
■ : 80x80 mm  
60 ● : 50 mm  
■ : 50x50 mm
- Puissance moteur CV: 1,37
- Vitesse lame m/min.: 30-80
- Dimensions lame mm: 13x0,65x1440
- Dimensions mm: 650x310x450
- Poids kg: 19

- Capacité de coupe  
90° ● : 150 mm  
■ : 150x140 mm  
45° ● : 100 mm  
■ : 100x100 mm  
60 ● : 70 mm  
■ : 65x70 mm
- Puissance moteur CV: 2
- Vitesse lame m/min.: 30-80
- Dimensions lame mm: 13x0,9x1735
- Dimensions mm: 1000x430x495
- Poids kg: 30

- Capacité de coupe  
90° ● : 170 mm  
■ : 170x170 mm  
45° ● : 100 mm  
■ : 130x150 mm  
60 ● : 75 mm  
■ : 75x75 mm
- Puissance moteur CV: 2,2
- Vitesse lame m/min.: 30-80 (en continu)
- Dimensions lame mm: 20x0,9x2030
- Dimensions mm: 1120x430x525
- Poids kg: 35

**649€**  
prix hors tva

**749€**  
prix hors tva

**1049€**  
prix hors tva

**Socle**  
N° de cde. : 50230 **275€**  
prix hors tva **1299€**  
prix hors tva

## AUTOCUT 120 VARIO

**PROFESSIONAL**

Descente automatique  
Auto stop  
60% Plus vite



N° de cde. (1-230 V): 50001

Scie à ruban mobile avec entraînement par engrenage

- Capacité de coupe  
90° ● : 120 mm  
■ : 112x112 mm  
■ : 120x102 mm  
45° ● : 80 mm  
■ : 78x78 mm  
■ : 78x78 mm  
60° ● : 50 mm  
■ : 48x48 mm  
■ : 50x43 mm
- Puissance moteur CV: 1,76
- Vitesse lame m/min.: 30-80 (en continu)
- Dimensions lame mm: 1440x13x0,65
- Dimensions mm: 900x400x520
- Poids kg: 16

**1199€**  
prix hors tva

## AUTOCUT 160 VARIO

**PROFESSIONAL**

Descente automatique  
Auto stop  
60% Plus vite



N° de cde. (1-230 V): 50002

Scie à ruban mobile avec entraînement par engrenage

- Capacité de coupe  
90° ● : 150 mm  
■ : 150x150 mm  
■ : 160x140 mm  
45° ● : 100 mm  
■ : 100x100 mm  
■ : 105x120 mm
- Puissance moteur CV: 2,7
- Vitesse lame m/min.: 35-80 (en continu)
- Dimensions lame mm: 1735x13x0,9
- Dimensions mm: 1000x390x570
- Poids kg: 36

**1799€**  
prix hors tva

## AUTOCUT 220 VARIO

**PROFESSIONAL**

Descente automatique  
Auto stop  
Avec pompe de refroidissement



N° de cde. (1-230V): 50003 ●

Scie à ruban mobile avec entraînement par engrenage

- Capacité de coupe  
90° ● : 175 mm  
■ : 175x175 mm  
■ : 200x75 mm  
45° ● : 110 mm  
■ : 110x110 mm  
■ : 118x110 mm  
60° ● : 75 mm  
■ : 75x75 mm  
■ : 100x70 mm
- Puissance moteur CV: 2,7
- Vitesse lame m/min.: 35-80 (en continu)
- Dimensions lame mm: 2140x19x0,9
- Dimensions mm: 780x1240x1080
- Poids kg: 143

**2299€**  
prix hors tva

## Scies à ruban 2

consultez notre gamme complète ainsi que l'état des stocks sur [www.contimac.be](http://www.contimac.be)

BS 160

**PROFESSIONAL****N° de cde. (1-230 V): 50085**

Scie à ruban stationnaire avec entraînement par engrenage

- Capacité de coupe
  - 90° ● : 150 mm
  - : 150 mm
  - 45° ● : 100 mm
  - : 130 mm
  - : 130 x 100 mm
  - 60° ● : 60 mm
  - : 60 mm
- Puissance moteur CV: 1/2
- Vitesse lame m/min.: 65
- Dimensions lame mm: 13x0,9x1735
- Dimensions mm: 1100x390x590
- Poids kg: 60

**1149€**  
prix hors tva

BS 160 VARIO

**PROFESSIONAL****N° de cde. (1-230 V): 50058**

Scie à ruban stationnaire avec entraînement par engrenage et pompe de refroidissement

- Capacité de coupe
  - 90° ● : 150 mm
  - : 150 mm
  - 45° ● : 100 mm
  - : 130 mm
  - : 130 x 100 mm
  - 60° ● : 60 mm
  - : 60 mm
- Puissance moteur CV: 1 1/2
- Vitesse lame m/min.: 20-65 (traploos)
- Dimensions lame mm: 13x0,9x1735
- Dimensions mm: 1400x500x1470
- Poids kg: 80

**1699€**  
prix hors tva

BS 275 (1-230V)

**PROFESSIONAL**Réglage de descente en continu  
Bras pivotant (droit)  
Pompe de refroidissement incluse**N° de cde. (1-230V): 50091**

- Capacité de coupe
  - 90° ● : 225 mm
  - : 245x150 mm
  - 45° ● : 145 mm
  - : 190x150 mm
  - 60° ● : 90 mm
  - : 120x90 mm
- Puissance moteur CV: 1 1/2
- Vitesse lame m/min.: 90
- Dimensions lame mm: 27x0,9x2480
- Dimensions mm: 1500x510x1570
- Poids kg: 200

**2699€**  
prix hors tva

BS 275 (3-400V)

**PROFESSIONAL**Réglage de descente en continu  
Bras pivotant (droit)  
Pompe de refroidissement incluse**N° de cde. (3-400V): 50089 (2-speed)**

- Capacité de coupe
  - 90° ● : 225 mm
  - : 245x150 mm
  - 45° ● : 145 mm
  - : 190x150 mm
  - 60° ● : 90 mm
  - : 120x90 mm
- Puissance moteur CV: 1 1/2
- Vitesse lame m/min.: 45-90
- Dimensions lame mm: 27x0,9x2480
- Dimensions mm: 1500x510x1570
- Poids kg: 200

**2699€**  
prix hors tva

# Scies à ruban 2

consultez notre gamme complète ainsi que l'état des stocks sur [www.contimac.be](http://www.contimac.be)

SOUDEAGE

LE TRAVAIL  
DU MÉTAL

COMPRESSEURS

MOBILIER  
D'ATELIER

OUTILS À MAIN

RODRAFT

AUTOMOTIVE &  
INDUSTRIE

CHARGEURS

GROUPES  
ÉLECTROGÈNES

POMPES

CLEANING



- Transporteur à rouleaux robuste réglable en hauteur (620 mm - 1000 mm)
- Dimensions: 1000mmx280mm (capacité de charge: 800 kg)
- Dimensions: 2000mmx280mm (capacité de charge: 1200 kg)
- Pour types: BS 210/BS 275/BS 300/BS 325/BS 350

N° de cde.	Installation	Dimensions	Butée	Prix hors tva
50160	droite	1000x280	oui	599 €
50096	droite	2000x280	oui	859 €
50165	gauche	1000x280	non	399 €
50095	gauche	2000x280	non	679 €



## CONSEILS POUR UNE COUPE DE SCIE CORRECTE

- Vérifier le degré d'usure de la lame de scie : si plusieurs dents sont usées, il faut remplacer la lame de scie
- Mettre la vitesse de descente et la vitesse de coupe au minimum à l'enfoncement de la lame de scie et augmenter les 2 paramètres au fur et à mesure
- Placer le système de guidage de la scie à ruban le plus près possible du matériau pour obtenir une coupe de scie exacte
- Régler la vitesse de descente du bras de scie au minimum de manière à ce que la lame de scie ait le temps d'évacuer les copeaux
- Si possible adapter la vitesse de coupe en fonction du matériau à scier (au plus le matériau est dur, au plus lente sera la vitesse de coupe)
- Utiliser si possible de l'huile de refroidissement/coupe
- Fixer fermement le matériau avant de commencer le travail. Dans le cas d'un travail en botte, veiller à ce que les pièces ne bougent pas entre elles

## Positions de serrage correctes:



### BS 275 VARIO (1-230V)

PROFESSIONAL

Réglage de descente en continu  
Bras pivotant (droit)  
Pompe de refroidissement incluse



N° de cde. (1-230V): 50021 (DC motor)

- Capacité de coupe
  - 90° ● : 225 mm
  - : 245x150 mm
  - 45° ● : 145 mm
  - : 190x150 mm
  - 60° ● : 90 mm
  - : 120x90 mm
- Puissance moteur CV: 1 1/2
- Vitesse lame m/min.: 20-80
- Dimensions lame mm: 27x0,9x2480
- Dimensions mm: 1500x510x1570
- Poids kg: 200

**2899€**  
prix hors tva

### BS 300

INDUSTRIAL

Réglage de descente en continu  
Bras pivotant (gauche/droit)  
Pompe de refroidissement incluse



N° de cde. (3-400V): 50092 (2-speed)

- Capacité de coupe
  - 90° ● : 225 mm
  - : 245x150 mm
  - 45° ● : 150 mm
  - : 190x150 mm
  - 60° ● : 90 mm
  - : 115x90 mm
- Puissance moteur CV: 1 1/2
- Vitesse lame m/min.: 45-90
- Dimensions lame mm: 27x0,9x2480
- Dimensions mm: 1500x700x1800
- Poids kg: 295

**3699€**  
prix hors tva

## Scies à ruban 2

consultez notre gamme complète ainsi que l'état des stocks sur [www.contimac.be](http://www.contimac.be)

BS 325

INDUSTRIAL

Réglage de descente en continu  
Bras pivotant gauche/droite  
Pompe de refroidissement incluse



N° de cde. (3-400V): 50094 (2-speed)

- Capacité de coupe
  - 90° ● : 225 mm
  - : 200 mm
  - : 320x200 mm
  - 45° ● : 195 mm
  - : 195 mm
  - 60° ● : 125 mm
  - : 125 mm
  - : 130x120 mm
  - 45° ● : 200 mm
- : 170 mm
- : 200x170 mm
- Puissance moteur CV: 2
- Vitesse lame m/min.: 45/90
- Dimensions lame mm: 27x0,9x2750
- Dimensions mm: 1720x850x1800
- Poids kg: 380

**5499€**  
prix hors tva

BS 350

INDUSTRIAL

Réglage de descente en continu  
Bras pivotant gauche/droite  
Pompe de refroidissement incluse



N° de cde. (3-400V): 50093 (2-speed)

- Capacité de coupe
  - 90° ● : 270 mm
  - : 270 mm
  - : 330x230 mm
  - 45° ● : 230 mm
  - : 220 mm
  - : 220x210 mm
  - 60° ● : 140 mm
  - : 140 mm
  - : 140x140 mm
- Puissance moteur CV: 2 1/2
- Vitesse lame m/min.: 36-72
- Dimensions lame mm: 27x0,9x2925
- Dimensions mm: 1920x950x1800
- Poids kg: 550

**6999€**  
prix hors tva



# Scies à ruban 2

consultez notre gamme complète ainsi que l'état des stocks sur [www.contimac.be](http://www.contimac.be)

## TRANSPORTEURS A ROULEAUX (GAUCHE - SANS BUTEE)

### INDUSTRIAL

- Transporteur à rouleaux robuste réglable en hauteur (620mm - 1000mm)
- Dimensions: 1000mmx280mm (capacité de charge: 800 kg)
- Dimensions: 2000mmx280mm (capacité de charge: 1200 kg)
- Pour types: BS 210/BS 275/BS 300/BS 325/BS 350



N° de cde.	Installation	Dimensions	Butée	Prix hors tva
50165	gauche	1000x280	non	399 €
50095	gauche	2000x280	non	679 €

## TRANSPORTEURS A ROULEAUX (DROITE - AVEC BUTEE)

### INDUSTRIAL

- Transporteur à rouleaux robuste réglable en hauteur (620mm - 1000mm)
- Dimensions: 1000mmx280mm (capacité de charge: 800 kg)
- Dimensions: 2000mmx280mm (capacité de charge: 1200 kg)
- Pour types: BS 210/BS 275/BS 300/BS 325/BS 350



N° de cde.	Installation	Dimensions	Butée	Prix hors tva
50160	droite	1000x280	oui	599 €
50096	droite	2000x280	oui	859 €

## BS 402

### INDUSTRIAL

Réglage de descente en continu  
Bras pivotant gauche/droite  
Pompe de refroidissement incluse



### N° de cde. (3-400V): 50027 (2-speed)

- Capacité de coupe
  - 90° : 355 mm
  - : 280 mm
  - : 280x530 mm
  - 45° : 355 mm
  - : 280 mm
  - : 280x360mm)
  - 60° : 240 mm
  - : 170 mm
  - : 170x240 mm

- 45° ● : 300 mm
- : 270 mm
- : 270x360 mm

- Puissance moteur CV: 2 1/2
- Vitesse lame m/min.: 35-70
- Dimensions lame mm: 34x1,1x3770
- Dimensions mm: 2100x900x1500
- Poids kg: 765

**8499€**  
prix hors tva



### CONSEILS POUR UNE COUPE DE SCIE CORRECTE

- Vérifier le degré d'usure de la lame de scie : si plusieurs dents sont usées, il faut remplacer la lame de scie
- Mettre la vitesse de descente et la vitesse de coupe au minimum à l'enfoncement de la lame de scie et augmenter les 2 paramètres au fur et à mesure
- Placer le système de guidage de la scie à ruban le plus près possible du matériau pour obtenir une coupe de scie exacte
- Régler la vitesse de descente du bras de scie au minimum de manière à ce que la lame de scie ait le temps d'évacuer les copeaux
- Si possible adapter la vitesse de coupe en fonction du matériau à scier (au plus le matériau est dur, au plus lente sera la vitesse de coupe)
- Fixer fermement le matériau avant de commencer le travail. Dans le cas d'un travail en botte, veiller à ce que les pièces ne bougent pas entre elles

### Positions de serrage correctes:



SOUDEAGE

LE TRAVAIL DU MÉTAL

COMPRESSEURS

MOBILIER D'ATELIER

OUTILS À MAIN

RODRAFT

AUTOMOTIVE & INDUSTRIE

CHARGEURS

GROUPES ÉLECTROGÈNES

POMPES

CLEANING

# Tourets à meuler 4

consultez notre gamme complète ainsi que l'état des stocks sur [www.contimac.be](http://www.contimac.be)

SOUDEAGE

LE TRAVAIL  
DU MÉTAL

COMPRESSEURS

MOBILIER  
D'ATELIER

OUTILS À MAIN

RODCRAFT

AUTOMOTIVE &  
INDUSTRIE

CHARGEURS

GROUPES  
ÉLECTROGÈNES

POMPES

CLEANING

DSM 150 W

PROFESSIONAL



N° de cde. (1-230 V): 19001

- Touret à meuler professionnel double avec meules de Ø 150 mm
- Muni d'un interrupteur à manque de tension et d'un arrêt d'urgence IP54
- Puissance W: 520
- N° de tours t/min.: 2950
- Dim. meules: 150x25x32mm
- Poids kg: 15

**155€**  
prix hors tva

DSM 175 W

PROFESSIONAL



N° de cde. (1-230 V): 19003

- Touret à meuler professionnel double avec meules de Ø 175 mm
- Muni d'un interrupteur à manque de tension et d'un arrêt d'urgence IP54
- Puissance W: 520
- N° de tours t/min.: 2950
- Dim. meules mm: 175x25x32
- Poids kg: 16,5

**189€**  
prix hors tva

DSM 200 W

PROFESSIONAL



N° de cde. (1-230 V): 19005

- Touret à meuler professionnel double avec meules de Ø 200 mm
- Muni d'un interrupteur à manque de tension et d'un arrêt d'urgence IP54
- Puissance W: 900
- N° de tours t/min.: 2950
- Dim. meules mm: 200x32x32
- Poids kg: 27

**239€**  
prix hors tva

DSM 250 D

PROFESSIONAL



N° de cde. (3-400 V): 19020

- Touret à meuler triphasé professionnel double avec meules de Ø 250 mm
- Muni d'un interrupteur à manque de tension et d'un arrêt d'urgence IP54
- Puissance W: 900
- N° de tours t/min.: 2850
- Dim. meules mm: 250x32x32
- Poids kg: 33

**259€**  
prix hors tva

DSM 150 W STEEL

PROFESSIONAL



N° de cde. (1-230 V): 19007

- Touret à meuler professionnel double avec une meule de Ø 150 mm et une brosse en acier
- Muni d'un interrupteur à manque de tension et d'un arrêt d'urgence IP54
- Puissance W: 520
- N° de tours t/min.: 2950
- Dim. meule mm: 150x25x32
- Poids kg: 15

**189€**  
prix hors tva

DSM 200 W STEEL

PROFESSIONAL



N° de cde. (1-230 V): 19022

- Touret à meuler professionnel double avec une meule de Ø 200 mm et une brosse en acier
- Muni d'un interrupteur à manque de tension et d'un arrêt d'urgence IP54
- Puissance W: 900
- N° de tours t/min.: 2950
- Dim. meule: 200x32x32mm
- Dim. brosse acier: 200x25x32mm
- Poids kg: 27

**265€**  
prix hors tva

BSM 150 W

PROFESSIONAL



N° de cde. (1-230 V): 19009

- Ponceuse à bande abrasive combi professionnel avec une meule de Ø 150 mm et une bande de ponçage de 50x1000 mm
- Muni d'un interrupteur à manque de tension et d'un arrêt d'urgence IP54
- Puissance W: 520
- N° de tours t/min.: 2950
- Dim. meule mm: 150x25x32
- Dim. de la bande mm: 50x1000
- Poids kg: 17

**255€**  
prix hors tva

BSM 200 W

PROFESSIONAL



N° de cde. (1-230 V): 19024

- Ponceuse à bande abrasive combi professionnel avec une meule de Ø 200 mm et une bande de ponçage de 100x914 mm
- Muni d'un interrupteur à manque de tension et d'un arrêt d'urgence IP54
- Puissance W: 900
- N° de tours t/min.: 2950
- Dim. meule mm: 200x32x32
- Dim. de la bande mm: 100x914
- Poids kg: 19

**309€**  
prix hors tva

WSM 150 W

PROFESSIONAL



N° de cde. (1-230 V): 19011

- Touret à meuler professionnel double avec une meule de Ø 150 mm et une meule blanche Ø 150x40 mm
- Muni d'un interrupteur à manque de tension et d'un arrêt d'urgence IP54
- Puissance W: 520
- N° de tours t/min.: 2950
- Dim. meule mm: 150x25x32
- Dim. meule blanche mm: 150x40x32
- Poids kg: 20,5

**229€**  
prix hors tva

WDMS 150 W

PROFESSIONAL



N° de cde. (1-230 V): 19016

- Touret à meuler professionnel double avec une meule de Ø 150 mm et une meule à eau lente de 150 mm
- Muni d'un interrupteur à manque de tension et d'un arrêt d'urgence IP54
- Puissance W: 520
- N° de tours t/min.: 2950
- N° de tours t/min. (meule blanc): 134
- Dim. meules mm: 150x25x32
- Dim. meule blanc mm: 200x40x20
- Poids kg: 17

**199€**  
prix hors tva

SOCLE

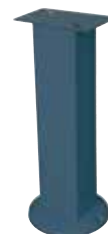

N° de cde. : 19004

- Pour types: DSM - BSM - WSM - WDMS
- Hauteur: 830mm
- Table: 320x200mm

**119€**  
prix hors tva

# Ponçuses à bande abrasive 2

consultez notre gamme complète ainsi que l'état des stocks sur [www.contimac.be](http://www.contimac.be)

BS 100/1220 W

**PROFESSIONAL**



**N° de cde. (1-230 V): 19030**

- Idéal pour ébarber des côtés et poncer des joints de soudure etc.
- Grande superficie de ponçage horizontale avec trappe ajustable pour utilisation universelle
- Muni d'un interrupteur à manque de tension et d'un arrêt d'urgence IP54
- Changement de bande facile et rapide.

- Puissance: 1,5 KW
- Dim. de la bande: 100x1220 mm
- Vitesse de la bande: 19 m/sec.
- Surface de travail: 280x100 mm
- Poids: 30 kg



**Socle en option**

**N° de cde. : 19038**



**115€**  
prix hors tva

**559€**  
prix hors tva

BS 75/2000 W

**PROFESSIONAL**



**N° de cde. (1-230 V): 19032**

- Ponceuse à bande abrasive professionnelle 75x2000mm pour le ponçage des côtés et des surfaces et pour poncer les contours
- Pourvu d'une bande de graphite comme protection lors du ponçage plat
- Changement de bande très aisé
- Très bonnes propriétés de ponçage grâce à la vitesse de bande élevée
- Réglage rapide pour ponçage sous angle
- Réglage précis de la bande compris

- Puissance: 3 KW
- Dim. de la bande: 75x2000 mm
- Vitesse de la bande: 30 m/sec.
- Surface de travail: 460x75 mm
- Poids: 68 kg



**899€**  
prix hors tva

BS 75/2000 D

**PROFESSIONAL**



**N° de cde. (3-400 V): 19034**

- Ponceuse à bande abrasive professionnelle 75x2000mm pour le ponçage des côtés et des surfaces et pour poncer les contours
- Pourvu d'une bande de graphite comme protection lors du ponçage plat
- Changement de bande très aisé
- Très bonnes propriétés de ponçage grâce à la vitesse de bande élevée
- Réglage rapide pour ponçage sous angle
- Réglage précis de la bande compris

- Puissance: 3 KW
- Dim. de la bande: 75x2000 mm
- Vitesse de la bande: 30 m/sec.
- Surface de travail: 460x75 mm
- Poids: 68 kg



**899€**  
prix hors tva

BS 150/2000 D

**PROFESSIONAL**



**N° de cde. (3-400 V): 19036**

- Ponceuse à bande abrasive professionnelle 150x2000mm pour le ponçage des côtés et des surfaces et pour poncer les contours
- Pourvu d'une bande de graphite comme protection lors du ponçage plat
- Changement de bande très aisé
- Très bonnes propriétés de ponçage grâce à la vitesse de bande élevée
- Réglage rapide pour ponçage sous angle
- Réglage précis de la bande compris

- Puissance: 4 KW
- Dim. de la bande: 150x2000 mm
- Vitesse de la bande: 33 m/sec.
- Surface de travail: 460x150 mm
- Poids: 85 kg



**1049€**  
prix hors tva

SOUDEAGE

LE TRAVAIL  
DU MÉTAL

COMPRESSEURS

MOBILIER  
D'ATELIER

OUTILS À MAIN

RODRCRAFT

AUTOMOTIVE &  
INDUSTRIE

CHARGEURS

GROUPES  
ÉLECTROGÈNES

POMPES

CLEANING

## Compresseurs 6

consultez notre gamme complète ainsi que l'état des stocks sur [www.contimac.be](http://www.contimac.be)

## CM 200/8/6 WOL

ECOLINE

**N° de cde.(1-230 V): 25404**

Compresseur sans huile très compact

- Air input l/min.: 200
- Pression bar: 8
- Cuve l: 6
- T./min.: 2450
- Poids kg: 10
- Puissance CV: 1,5
- Nombre de cylindres: 1

**175€**  
prix hors tva

## CM 250/8/6 W

ECOLINE

**N° de cde.(1-230 V): 25410**

Compresseur très pratique, lubrifié à l'huile

- Air input l/min.: 250
- Pression bar: 8
- Cuve l: 6
- T./min.: 2800
- Poids kg: 13,5
- Puissance CV: 2
- Nombre de cylindres: 1

**199€**  
prix hors tva

## CM 250/8/24 W

ECOLINE

**N° de cde.(1-230 V): 25412**

Compresseur très pratique, lubrifié à l'huile

- Air input l/min.: 250
- Pression bar: 8
- Cuve l: 24
- T./min.: 2800
- Poids kg: 25
- Puissance CV: 2
- Nombre de cylindres: 1

**209€**  
prix hors tva

## CM 250/8/50 W

ECOLINE

**N° de cde.(1-230 V): 25414**

Compresseur très pratique, lubrifié à l'huile

- Air input l/min.: 250
- Pression bar: 8
- Cuve l: 50
- T./min.: 2800
- Poids kg: 35
- Puissance CV: 2
- Nombre de cylindres: 1

**249€**  
prix hors tva

## CM 290/8/10 WF

SEMI PROFESSIONAL

**N° de cde.(1-230 V): 25418**

Compresseur très pratique, lubrifié à l'huile

- Air input l/min.: 290
- Pression bar: 8
- Cuve l: 10
- T./min.: 2800
- Poids kg: 23
- Puissance CV: 2
- Nombre de cylindres: 1

**409€**  
prix hors tva

## CM 290/8/24 W

SEMI PROFESSIONAL

**N° de cde.(1-230 V): 25417**

Compresseur très pratique, lubrifié à l'huile

- Air input l/min.: 290
- Pression bar: 8
- Cuve l: 24
- T./min.: 2800
- Poids kg: 24
- Puissance CV: 2
- Nombre de cylindres: 1

**285€**  
prix hors tva

## AIRCUBE 290

SEMI PROFESSIONAL

**N° de cde.(1-230 V): 25420**

Compresseur très pratique, lubrifié à l'huile

- Air input l/min.: 290
- Pression bar: 8
- Cuve l: 6
- T./min.: 2800
- Poids kg: 20
- Puissance CV: 2
- Nombre de cylindres: 1

**325€**  
prix hors tva

# Compresseurs 6

consultez notre gamme complète ainsi que l'état des stocks sur [www.contimac.be](http://www.contimac.be)

CM 270/8/10 WF

PROFESSIONAL



N° de cde.(1-230 V): 25258

Compresseur sans huile très compact

- Air input l/min.: 220
- Pression bar: 8
- Cuve l: 10
- T./min.: 1400
- Poids kg: 24
- Puissance CV: 2
- Nombre de cylindres: 2
- Dimensions mm: 400x335x622

**459€**  
prix hors tva



ROLLAGE 270

PROFESSIONAL



N° de cde.(1-230 V): 25014

Compresseur sans huile très compact

- Air input l/min.: 270
- Pression bar: 8
- Cuve l: 9
- T./min.: 1400
- Poids kg: 32
- Puissance CV: 2
- Nombre de cylindres: 2
- Dimensions mm: 497x480x477

**499€**  
prix hors tva

CM 340/8/24 W

PROFESSIONAL



N° de cde.(1-230 V): 25424

Compresseur lubrifié à l'huile

- Air input l/min.: 340
- Pression bar: 8
- Cuve l: 24
- T./min.: 2850
- Poids kg: 28
- CV: 2,5
- Nombre de cylindres: 1
- Dimensions mm: 630x320x620

**345€**  
prix hors tva

CM 340/8/50 W

PROFESSIONAL



N° de cde.(1-230 V): 25426

Compresseur lubrifié à l'huile

- Air input l/min.: 340
- Pression bar: 8
- Cuve l: 50
- T./min.: 2850
- Poids kg: 49
- CV: 2,5
- Cylindres en font: 1
- Dimensions mm: 940x320x700

**379€**  
prix hors tva

CM 340/8/20 WF

PROFESSIONAL



N° de cde.(1-230 V): 25422

Compresseur lubrifié à l'huile avec séparateur d'eau

- Air input l/min.: 340
- Pression bar: 8
- Cuve l: 20
- T./min.: 2850
- Poids kg: 34
- CV: 2,5
- Cylindres en font: 1
- Dimensions mm: 520x430x790

**539€**  
prix hors tva

SOUDEAGE

LE TRAVAIL  
DU MÉTAL

COMPRESSEURS

MOBILIER  
D'ATELIER

OUTILS À MAIN

RODRCRAFT

AUTOMOTIVE &  
INDUSTRIE

CHARGEURS

GROUPES  
ÉLECTROGÈNES

POMPES

CLEANING

## Compresseurs 6

consultez notre gamme complète ainsi que l'état des stocks sur [www.contimac.be](http://www.contimac.be)

ECU

PROFESSIONAL

**N° de cde.(1-230 V): 25009**

Compresseur sans huile très compact

- Air input l/min.: 200
- Pression bar: 8
- Cuve l: 3+3
- T./min.: 2850
- Poids kg: 16
- CV: 1,5
- Nombre de cylindres: 1
- Dimensions mm: 430x190x400

**299€**  
prix hors tva

LEONARDO

PROFESSIONAL

Low speed  
1400 T./min

Séparateur d'eau inclus

**N° de cde.(1-230 V): 25011**

Compresseur sans huile très compact

- Air input l/min.: 105
- Pression bar: 8
- Cuve l: 3+3
- T./min.: 1400
- Poids kg: 18
- CV: 1
- Nombre de cylindres: 1
- Dimensions mm: 430x190x400

**365€**  
prix hors tva

CM 205/10/24 W

PROFESSIONAL

Low speed  
1400 T./min**N° de cde.(1-230 V): 25436**

Compresseur lubrifié à l'huile, à bas régime

- Air input l/min.: 200
- Pression bar: 10
- Cuve l: 24
- T./min.: 1400
- Poids kg: 24
- Puissance CV: 1,5
- Nombre de cylindres: 1

**539€**  
prix hors tva

CM 205/10/10 WF

PROFESSIONAL

Low speed  
1400 T./min**N° de cde.(1-230 V): 25434**

Compresseur lubrifié à l'huile, à bas régime

- Air input l/min.: 200
- Pression bar: 10
- Cuve l: 10
- T./min.: 1400
- Poids kg: 23
- Puissance CV: 1,5
- Nombre de cylindres: 1

**539€**  
prix hors tva

CM 205/10/5 W

PROFESSIONAL

Low speed  
1400 T./min

Possibilité de rangement du câble d'alimentation et tuyau d'air

**N° de cde.(1-230 V): 27336**

Compresseur lubrifié à l'huile, à bas régime

- Air input l/min.: 200
- Pression bar: 10
- Cuve l: 5
- T./min.: 1400
- Poids kg: 23
- Puissance CV: 1,5
- Nombre de cylindres: 1

**599€**  
prix hors tva

TWINTANK 15 BAR

PROFESSIONAL

15 BAR

15 BAR

Low Speed  
1400 T./min**N° de cde.(1-230 V): 25433**

Compresseur lubrifié à l'huile, à bas régime jusqu'à 15 bar

- Air input l/min.: 190
- Pression bar: 15
- Cuve l: 4+4
- T./min.: 1400
- Poids kg: 24
- Puissance CV: 1,5
- Nombre de cylindres: 1

**539€**  
prix hors tva

# Compresseurs 6

consultez notre gamme complète ainsi que l'état des stocks sur [www.contimac.be](http://www.contimac.be)

CM 380/10/20 WF

**PROFESSIONAL**



Low speed  
1400 T/min  
Max. 10 bar

Séparateur d'eau inclus



N° de cde.(1-230 V): 25052

Compresseur puissant à bas régime, lubrifié à l'huile

- Air input l/min.: 380
- Pression bar: 10
- Cuve l: 20
- T./min.: 1400
- Poids kg: 43
- Puissance CV: 2,5
- Nombre de cylindres: 2 en V
- Dimensions mm: 520x430x810

**849€**  
prix hors tva

CM 380/10/9+9 W

**PROFESSIONAL**



Low speed  
1400 T/min  
Max. 10 bar  
Compresseur chantier

N° de cde.(1-230 V): 25054

Compresseur puissant à bas régime, lubrifié à l'huile

- Air input l/min.: 380
- Pression bar: 10
- Cuve l: 9+9
- T./min.: 1400
- Poids kg: 50
- Puissance CV: 2,5
- Nombre de cylindres: 2 en V
- Dimensions mm: 800x400x730

**949€**  
prix hors tva

CM 380/10/50 W

**PROFESSIONAL**



Low speed  
1400 T/min  
Max. 10 bar

N° de cde.(1-230 V): 25056

Compresseur puissant à bas régime, lubrifié à l'huile

- Air input l/min.: 380
- Pression bar: 10
- Cuve l: 50
- T./min.: 1400
- Poids kg: 43
- Puissance CV: 2,5
- Nombre de cylindres: 2 en V
- Dimensions mm: 520x430x810

**839€**  
prix hors tva

CM 380/10/50 W SILENT

**PROFESSIONAL**



Low speed  
1400 T/min  
Max. 10 bar

N° de cde.(1-230 V): 25428

Compresseur silencieux, puissant, à bas régime, lubrifié à l'huile

- Air input l/min.: 380
- Pression bar: 10
- Cuve l: 50
- T./min.: 1400
- CV: 3
- Niveau sonore: 66 dB(A)
- Poids kg: 75
- Dimensions mm: 1010x520x1000

**1799€**  
prix hors tva

SOUDEAGE

LE TRAVAIL  
DU MÉTAL

COMPRESSEURS

MOBILIER  
D'ATELIER

OUTILS À MAIN

RODRAFT

AUTOMOTIVE &  
INDUSTRIE

CHARGEURS

GROUPES  
ÉLECTROGÈNES

POMPES

CLEANING

## Compresseurs 6

consultez notre gamme complète ainsi que l'état des stocks sur [www.contimac.be](http://www.contimac.be)

## HANDY

PROFESSIONAL

Aussi disponible en 12/24V  
N° de cde.: 20255549€  
prix hors tva

N° de cde.(1-230 V): 20253

Compresseur sans huile

- Air input l/min.: 100
- Pression bar: 8
- Cuve l: 5
- T./min.: 2850
- Poids kg: 11
- Puissance CV: 0,5
- Nombre de cylindres: 1
- Dimensions mm: 340x155x270

269€  
prix hors tva

## CM 210/8/3 W BOXER

PROFESSIONAL



N° de cde.(1-230 V): 25195

Compresseur sans huile très compact et silencieux, conçu pour travaux à l'intérieur

- Air input l/min.: 210
- Pression bar: 8
- Cuve l: 3
- T./min.: 2850
- Poids kg: 13
- Puissance CV: 0,7
- Nombre de cylindres: 2-BOXER
- Dimensions mm: 440x240x260

459€  
prix hors tva

## CM 210/8/15 W BOXER

PROFESSIONAL



N° de cde.(1-230 V): 25198

Compresseur sans huile très compact et silencieux, conçu pour travaux à l'intérieur

- Air input l/min.: 210
- Pression bar: 8
- Cuve l: 15
- T./min.: 2850
- Poids kg: 18
- Puissance CV: 0,7
- Nombre de cylindres: 2-BOXER
- Dimensions mm: 480x230x400

499€  
prix hors tva

## CM 240/10/5 W

PROFESSIONAL

Low speed  
1400 T/min

N° de cde.(1-230 V): 25150

Compresseur sans huile à bas régime  
Compact, silencieux et puissant

- Air input l/min.: 240
- Pression bar: 10
- Cuve l: 5
- T./min.: 1400
- Poids kg: 23
- Puissance CV: 1,5
- Cylindres durcis: 2 en V
- Dimensions mm: 340x380x550

549€  
prix hors tva

## CM 240/10/10 WF

PROFESSIONAL

Low speed  
1400 T/min

N° de cde.(1-230 V): 20252

Compresseur sans huile à bas régime  
Compact, silencieux et puissant

- Air input l/min.: 240
- Pression bar: 10
- Cuve l: 10
- T./min.: 1400
- Poids kg: 23
- CV: 1,5
- Cylindres durcis: 2 en V
- Dimensions mm: 400x380x650

599€  
prix hors tva

## CM 240/10/30 W

PROFESSIONAL

Low speed  
1400 T/min

N° de cde.(1-230 V): 20260

Compresseur sans huile à bas régime  
Compact, silencieux et puissant

- Air input l/min.: 240
- Pression bar: 10
- Cuve l: 30
- T./min.: 1400
- Poids kg: 39
- CV: 1,5
- Cylindres durcis: 2 en V
- Dimensions mm: 800x390x710

639€  
prix hors tva



# Compresseurs 6

consultez notre gamme complète ainsi que l'état des stocks sur [www.contimac.be](http://www.contimac.be)

CM 350/10/24 WF

**PROFESSIONAL**



**N° de cde.(1-230 V): 25190**

Compresseur sans huile à bas régime  
Compact, silencieux et puissant

- Air input l/min.: 350
- Pression bar: 10
- Cuve l: 24
- T./min.: 1400
- Poids kg: 38,5
- CV: 2
- Cylindres durcis: 2 en V
- Dimensions mm: 540x600x830

**849€**  
prix hors tva

CM 350/10/11 + 11 W

**PROFESSIONAL**



**N° de cde.(1-230 V): 20412**

Compresseur sans huile à bas régime  
Compact, silencieux et puissant

- Air input l/min.: 350
- Pression bar: 10
- Cuve l: 11+11
- T./min.: 1400
- Poids kg: 42
- CV: 2
- Cylindres durcis: 2 en V
- Dimensions mm: 750x670x560

**949€**  
prix hors tva

CM 350/10/30 W

**PROFESSIONAL**



**N° de cde.(1-230 V): 20414**

Compresseur sans huile à bas régime  
Compact, silencieux et puissant

- Air input l/min.: 350
- Pression bar: 10
- Cuve l: 30
- T./min.: 1400
- Poids kg: 42
- CV: 2
- Cylindres durcis: 2 en V
- Dimensions mm: 800x390x710

**699€**  
prix hors tva

CM 480/10/11+11 W

**PROFESSIONAL**



**N° de cde.(1-230 V): 20410**

Compresseur sans huile à bas régime  
Compact, silencieux et puissant

- Air input l/min.: 480
- Pression bar: 10
- Cuve l: 11+11
- T./min.: 1400
- Poids kg: 58
- CV: 2,5
- Cylindres en font: 4 in V
- Dimensions mm: 750x670x560

**1339€**  
prix hors tva

SOUDEAGE

LE TRAVAIL  
DU MÉTAL

COMPRESSEURS

MOBILIER  
D'ATELIER

OUTILS À MAIN

RODRAFT

AUTOMOTIVE &  
INDUSTRIE

CHARGEURS

GROUPES  
ÉLECTROGÈNES

POMPES

CLEANING

## Compresseurs 6

consultez notre gamme complète ainsi que l'état des stocks sur [www.contimac.be](http://www.contimac.be)

CM 454 / 10 / 50 W

SEMI PROFESSIONAL

1500 T/min



N° de cde.(1-230 V): 25254

Compresseur lubrifié à l'huile transmission par courroie

- Air input l/min.: 450
- Pression bar: 10
- Cuve l: 50
- T./min.: 1500
- Poids kg: 48
- CV: 3
- Nombre de cylindres: 2
- Dimensions mm: 860x380x710

**699€**  
prix hors tva

CM 454 / 10 / 100 W

SEMI PROFESSIONAL

1500 T/min



N° de cde.(1-230 V): 25252

Compresseur lubrifié à l'huile transmission par courroie

- Air input l/min.: 450
- Pression bar: 10
- Cuve l: 100
- T./min.: 1500
- Poids kg: 69
- CV: 3
- Nombre de cylindres: 2
- Dimensions mm: 1070x390x800

**749€**  
prix hors tva

CM 454 / 10 / 100 D

SEMI PROFESSIONAL

1500 T/min



N° de cde.(3-400 V): 25256

Compresseur lubrifié à l'huile transmission par courroie

- Air input l/min.: 450
- Pression bar: 10
- Cuve l: 100
- T./min.: 1500
- Poids kg: 69
- CV: 3
- Nombre de cylindres: 2
- Dimensions mm: 1070x390x800

**769€**  
prix hors tva

CM 454 / 10 / 100 W SILENT

SEMI PROFESSIONAL

1500 T/min



N° de cde.(1-230 V): 25432

Compresseur silencieux, lubrifié à l'huile transmission par courroie

- Air input l/min.: 450
- Pression bar: 10
- Cuve l: 90
- T./min.: 1500
- CV: 3
- Niveau sonore: 70 dB(A)
- Poids kg: 95
- Dimensions mm: 1000x500x1065

**2349€**  
prix hors tva

# Compresseurs 6

consultez notre gamme complète ainsi que l'état des stocks sur [www.contimac.be](http://www.contimac.be)

CM 654/10/270 D

**PROFESSIONAL**

Bi-étagé



**N° de cde.(3-400 V): 25068**

Compresseur lubrifié à l'huile, transmission par courroie

- Air input l/min.: 650
- Pression bar: 10
- Cuve l: 270
- T./min.: 1410
- Poids kg: 148
- CV: 5,5
- Nombre de cylindres: 2 (Bi-étagé)
- Dimensions mm: 1700x600x1270

**1599€**  
prix hors tva

CM 654 D SILENT

**PROFESSIONAL**



5,5 CV  
Bi-étagé



**N° de cde.(3-400 V): 25034 ●**

Compresseur silencieux lubrifié à l'huile, transmission par courroie

- Air input l/min.: 650
- Pression bar: 10
- T./min.: 1270
- CV: 5,5
- Niveau sonore: 69 dB(A)
- Poids kg: 160
- Dimensions mm: 837x592x735

**2249€**  
prix hors tva

**Réservoir d'air comprimé conseillé**

**N° de cde.: 26712**



- Capacité: 270 l
- Pression max.: 11 bar

**899€**  
prix hors tva

CM 654/10/270 D SILENT

**PROFESSIONAL**



5,5 CV  
Bi-étagé



**N° de cde.(3-400 V): 25035**

Compresseur silencieux lubrifié à l'huile, transmission par courroie sur cuve

- Air input l/min.: 650
- Pression bar: 10
- Cuve l: 270 L
- T./min.: 1270
- CV: 5,5
- Niveau sonore: 69 dB(A)
- Poids kg: 215
- Dimensions mm: 1612x599x1264

**2849€**  
prix hors tva

CM 654/10/270 D SILENT + Sécheur D'AIR

**PROFESSIONAL**



Sécheur d'air inclus  
5,5 CV  
Bi-étagé



**N° de cde.(3-400 V): 25038**

Compresseur silencieux lubrifié à l'huile, transmission par courroie sur cuve avec sécheur

- Air input l/min.: 650
- Pression bar: 10
- Cuve l: 270 L
- T./min.: 1270
- CV: 5,5
- Niveau sonore: 69 dB(A)
- Poids kg: 235
- Dimensions mm: 1612x599x1264

**4299€**  
prix hors tva

SOUDEAGE

LE TRAVAIL  
DU MÉTAL

COMPRESSEURS

MOBILIER  
D'ATELIER

OUTILS À MAIN

RODRCRAFT

AUTOMOTIVE &  
INDUSTRIE

CHARGEURS

GROUPES  
ÉLECTROGÈNES

POMPES

CLEANING

# Les avantages des têtes de compresseurs-K heavy duty

consultez notre gamme complète ainsi que l'état des stocks sur [www.contimac.be](http://www.contimac.be)

## LES CARACTÉRISTIQUES UNIQUES DES POMPES K:

- Convient pour un usage intensif
- Faible vibration
- Solide et fiable
- Basses vitesses
- Haute performance
- De 2 à 20 CV
- Longue durée de vie
- Max. 15 bar

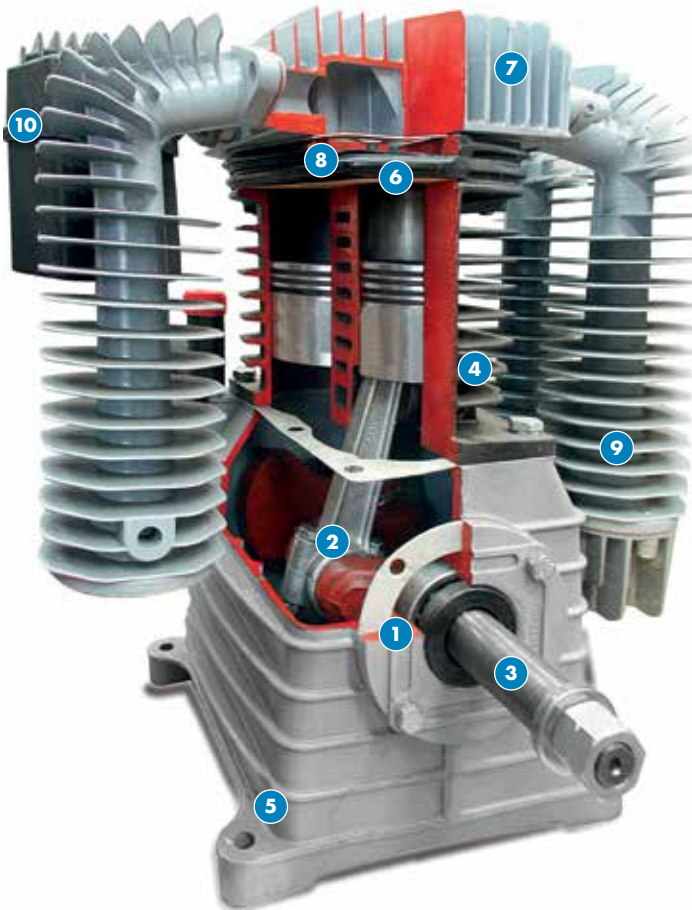

### POULIE DE LA POMPE

Le profil des lames de la poulie sont conçu pour assurer une haute performance de refroidissement.



### CULASSE

En fonte d'aluminium pour une meilleure évacuation de la chaleur (avec de grandes ailettes, pour un refroidissement maximal)



### CYLINDRES

- La fonte : fiable, durable
- Cylindres spécialement rodés pour une consommation minimale d'huile



### PLAQUE DE SOUPAPE

- En fonte, solide et fiable, longue durée de vie
- Chambre surdimensionné de passage d'air pour un meilleur rendement thermique



### CARTER

- Une grande capacité d'huile pour une longue autonomie
- Revêtement interne en résine qui empêche les fuites d'huile.
- Pas de vibrations : les pièces moulées en aluminium d'importante épaisseur



### REFROIDISSEUR

- En aluminium moulé sous pression pour une meilleure évacuation de la chaleur.
- Avec de grandes ailettes, pour refroidissement maximal



### ROULEMENTS

Les roulements à billes de haute qualité sont les bases d'un fonctionnement continu. Fonctionnement dans toutes les conditions de travail.



### VILEBREQUIN ET BIELLE

- Vilebrequin équilibré avec équipements électroniques : pas de vibrations
- Bielle avec coussinets à faible frottements pour assurer une grande efficacité et moins d'usure



### JOINTS

En acier inoxydable avec revêtement élastomère : Garanti une étanchéité parfaite et une longue durée de vie dans de rudes conditions.



### FILTRE À AIR

- Un système de labyrinthe pour réduire le bruit
- Grands éléments filtrants
- Longue durée de vie

# Compresseurs à courroie heavy duty 2

consultez notre gamme complète ainsi que l'état des stocks sur [www.contimac.be](http://www.contimac.be)

CM 405/10/50 W

**PROFESSIONAL**

Low speed  
1000 T/min



**N° de cde.(1-230V): 26805**

Compresseur à courroie, très puissant et à bas régime

- Air input l/min.: 400
- Pression bar: 10
- Cuve l: 50
- T./min.: 1000
- Poids kg: 54
- CV: 3
- Cylindres en font: 2 (K17)
- Refroidisseur: oui
- Dimensions mm: 900x440x770 mm

**1149€**  
prix hors tva

CM 405/10/100 W

**PROFESSIONAL**

Low speed  
1000 T/min



**N° de cde.(1-230V): 26810**

Compresseur à courroie, très puissant et à bas régime

- Air input l/min.: 400
- Pression bar: 10
- Cuve l: 100
- T./min.: 1000
- Poids kg: 75
- CV: 3
- Cylindres en font: 2 (K17)
- Refroidisseur: oui
- Dimensions mm: 1240x500x880

**1199€**  
prix hors tva

CM 405/10/100 D

**PROFESSIONAL**

Low speed  
1000 T/min



**N° de cde.(3-400V): 26815**

Compresseur à courroie, très puissant et à bas régime

- Air input l/min.: 400
- Pression bar: 10
- Cuve l: 100
- T./min.: 1000
- Poids kg: 75
- CV: 3
- Cylindres en font: 2 (K17)
- Refroidisseur: oui
- Dimensions mm: 1240x500x880

**1199€**  
prix hors tva

CM 505/10/100 W

**PROFESSIONAL**

Low speed  
1000 T/min



**N° de cde.(1-230V): 26822**

Compresseur à courroie, très puissant et à bas régime

- Air input l/min.: 500
- Pression bar: 10
- Cuve l: 100
- T./min.: 1000
- Poids kg: 81
- CV: 3
- Cylindres en font: 2 (K18)
- Refroidisseur: oui
- Dimensions mm: 1240x500x910

**1249€**  
prix hors tva

SOUDEAGE

LE TRAVAIL  
DU MÉTAL

COMPRESSEURS

MOBILIER  
D'ATELIER

OUTILS À MAIN

RODRAFT

AUTOMOTIVE &  
INDUSTRIE

CHARGEURS

GROUPES  
ÉLECTROGÈNES

POMPES

CLEANING

# Compresseurs à courroie heavy duty 2

consultez notre gamme complète ainsi que l'état des stocks sur [www.contimac.be](http://www.contimac.be)

SOUDEAGE

LE TRAVAIL  
DU MÉTAL

COMPRESSEURS

MOBILIER  
D'ATELIER

OUTILS À MAIN

RODCRAFT

AUTOMOTIVE &  
INDUSTRIE

CHARGEURS

GROUPES  
ÉLECTROGÈNES

POMPES

CLEANING

CM 505/10/150 D

**PROFESSIONAL**

Low speed  
1000 T/min



**N° de cde.(3-400V): 26820**

Compresseur à courroie, très puissant et à bas régime

- Air input l/min.: 500
- Pression bar: 10
- Cuve l: 150
- T./min.: 1000
- Poids kg: 90
- CV: 4
- Cylindres en font: 2 (K18)
- Refroidisseur: oui
- Dimensions mm: 1240x500x910

**1279€**  
prix hors tva

CM 605/11/200 D

**INDUSTRIAL**

Low speed  
1000 T/min  
Bi-étagé



**N° de cde.(3-400 V): 26825**

Compresseur bi-étagé à courroie, très puissant et à bas régime

- Air input l/min.: 600
- Pression bar: 11
- Cuve l: 200
- T./min.: 1000
- Poids kg: 126
- CV: 4
- Cylindres en font: 2 (K25)
- Refroidisseur: oui
- Dimensions mm: 1470x590x1070

**1699€**  
prix hors tva

CM 705/10/100 D

**INDUSTRIAL**

Low speed  
1000 T/min  
Bi-étagé



**N° de cde.(3-400 V): 26832**

Compresseur bi-étagé à courroie, très puissant et à bas régime

- Air input l/min.: 700
- Pression bar: 10
- Cuve l: 100
- T./min.: 1000
- Poids kg: 109
- CV: 5,5
- Cylindres en font: 2 (K28)
- Refroidisseur: oui
- Dimensions mm: 1490x505x940

**1599€**  
prix hors tva

CM 705/11/270 D

**INDUSTRIAL**

Low speed  
1000 T/min  
Bi-étagé



**N° de cde.(3-400 V): 26830**

Compresseur bi-étagé à courroie, très puissant et à bas régime

- Air input l/min.: 700
- Pression bar: 11
- Cuve l: 270
- T./min.: 1000
- Poids kg: 158
- CV: 5,5
- Cylindres en font: 2 (K28)
- Refroidisseur: oui
- Dimensions mm: 1560x690x1110

**1899€**  
prix hors tva

# Compresseurs à courroie heavy duty 2

consultez notre gamme complète ainsi que l'état des stocks sur [www.contimac.be](http://www.contimac.be)

CM 905/11/270 D

INDUSTRIAL

Low speed  
1000 T/min  
Bi-étagé



N° de cde.(3-400 V): 26835

Compresseur à courroie, très puissant et à bas régime

- Air input l/min.: 900
- Pression bar: 11
- Cuve l: 270
- T./min.: 1000
- Poids kg: 177
- CV: 7,5
- Cylindres en font: 2 (K30)
- Refroidisseur: oui
- Dimensions mm: 1560x690x1110

**2199€**  
prix hors tva

CM 905/11/270 D SDS

INDUSTRIAL

Low speed  
1000 T/min  
Bi-étagé



N° de cde.met SDS (3-400 V): 26840

Compresseur à courroie, très puissant et à bas régime

- Air input l/min.: 900
- Pression bar: 11
- Cuve l: 270
- T./min.: 1000
- Poids kg: 177
- CV: 7,5
- Cylindres en font: 2 (K30)
- Refroidisseur: oui
- Dimensions mm: 1560x690x1110

**2899€**  
prix hors tva

Démarrage  
étoile-triangle  
inclus



CM 1305/11/270 D SDS

INDUSTRIAL

Low speed  
1000 T/min  
Bi-étagé



N° de cde.(3-400 V): 26859

Compresseur à courroie, très puissant et à bas régime

- Air input l/min.: 1300
- Pression bar: 11
- Cuve l: 270
- T./min.: 1000
- Poids kg: 205
- CV: 10
- Cylindres en font: 2 (K50)
- Refroidisseur: oui
- Dimensions mm: 1560x690x1250

**3339€**  
prix hors tva

CM 1305/11/500 D SDS

INDUSTRIAL

Low speed  
1000 T/min  
Bi-étagé



N° de cde.(3-400 V): 26855

Compresseur à courroie, très puissant et à bas régime

- Air input l/min.: 1300
- Pression bar: 11
- Cuve l: 500
- T./min.: 1000
- Poids kg: 260
- CV: 10
- Cylindres en font: 2 (K50)
- Refroidisseur: oui
- Dimensions mm: 2010x790x1380

**3899€**  
prix hors tva

Démarrage  
étoile-triangle  
inclus



SOUDEAGE

LE TRAVAIL  
DU MÉTAL

COMPRESSEURS

MOBILIER  
D'ATELIER

OUTILS À MAIN

RODRCRAFT

AUTOMOTIVE &  
INDUSTRIE

CHARGEURS

GROUPES  
ÉLECTROGÈNES

POMPES

CLEANING

# Compresseurs à courroie heavy duty 2

consultez notre gamme complète ainsi que l'état des stocks sur [www.contimac.be](http://www.contimac.be)

SOUDEAGE

LE TRAVAIL  
DU MÉTAL

COMPRESSEURS

MOBILIER  
D'ATELIER

OUTILS À MAIN

RODCRAFT

AUTOMOTIVE &  
INDUSTRIE

CHARGEURS

GROUPES  
ÉLECTROGÈNES

POMPES

CLEANING

CM 1405/11/500 D TANDEM

INDUSTRIAL

Low speed  
1000 T/min  
Bi-étagé



Démarrage cascade

N° de cde.(3-400 V): 26865

Compresseur à courroie, très puissant et à bas régime

- Air input l/min.: 1400
- Pression bar: 11
- Cuve l: 500
- T./min.: 1000
- Poids kg: 310
- CV: 5,5+5,5
- Cylindres en font: 2+2 (2x K30)
- Refroidisseur: oui
- Dimensions mm: 2010x790x1380

**3949€**  
prix hors tva

CM 1805/11/500 D TANDEM

INDUSTRIAL

Low speed  
1000 T/min  
Bi-étagé



Démarrage cascade

N° de cde.(3-400 V): 26870

Compresseur à courroie, très puissant et à bas régime

- Air input l/min.: 1800
- Pression bar: 11
- Cuve l: 500
- T./min.: 1000
- Poids kg: 360
- CV: 7,5+7,5
- Cylindres en font: 2+2 (2x K30)
- Refroidisseur: oui
- Dimensions mm: 2010x790x1380

**4399€**  
prix hors tva

CM 1905/11/500 D SDS

INDUSTRIAL

Low speed  
1000 T/min  
Bi-étagé



Démarrage  
étoile-triangle  
inclus



N° de cde.(3-400 V): 26860

Compresseur à courroie, très puissant et à bas régime

- Air input l/min.: 1900
- Pression bar: 11
- Cuve l: 500
- T./min.: 1000
- Poids kg: 290
- CV: 12,5
- Cylindres en font: 2+2 (K60)
- Refroidisseur: oui
- Dimensions mm: 2010x790x1380

**4999€**  
prix hors tva

15  
BAR



POURQUOI 15 BAR?

Quelques applications, par exemple dans le secteur des camions, exigent une pression plus élevée. Pour ces applications un certain nombre de compresseurs sont également disponibles en 15 bars.





# Compresseurs à courroie heavy duty 2

consultez notre gamme complète ainsi que l'état des stocks sur [www.contimac.be](http://www.contimac.be)

CM 655/15/300 D

INDUSTRIAL

15  
BAR

Low speed  
1000 T/min  
Bi-étagé



N° de cde.(3-400 V): 26845

Compresseur à courroie, très puissant et à bas régime  
Idéal pour le secteur automobile

- Air input l/min.: 650
- Pression bar: 15
- Cuve l: 300
- T./min.: 1000
- Poids kg: 190
- CV: 5,5
- Cylindres en font: 2 (K30)
- Refroidisseur: oui
- Dimensions mm: 1560x690x1160

**2749€**  
prix hors tva

CM 855/15/500 D SDS

INDUSTRIAL

15  
BAR

Low speed  
1000 T/min  
Bi-étagé



N° de cde.(3-400 V): 26850

Compresseur à courroie, très puissant et à bas régime  
Idéal pour le secteur automobile

- Air input l/min.: 850
- Pression bar: 15
- Cuve l: 500
- T./min.: 1000
- Poids kg: 235
- CV: 7,5
- Cylindres en font: 2 (K30)
- Refroidisseur: oui
- Dimensions mm: 2010x790x1350

**4399€**  
prix hors tva

Démarrage  
étoile-triangle  
inclus



CM 1405/15/500 D TANDEM

INDUSTRIAL

15  
BAR

Low speed  
1000 T/min  
Bi-étagé



Démarrage cascade

N° de cde.(3-400 V): 26875

Compresseur à courroie en formation tandem, très puissant et à bas régime  
Idéal pour le secteur automobile

- Air input l/min.: 1400
- Pression bar: 15
- Cuve l: 500
- T./min.: 1000
- Poids kg: 310
- CV: 5,5+5,5
- Cylindres en font: 2+2 (2x K30)
- Refroidisseur: oui
- Dimensions mm: 2010x790x1380

**4449€**  
prix hors tva

CM 1805/15/500 D TANDEM SDS

INDUSTRIAL

15  
BAR

Low speed  
1000 T/min  
Bi-étagé



Démarrage cascade

N° de cde.(3-400 V): 26872

Compresseur à courroie en formation tandem, très puissant et à bas régime  
Idéal pour le secteur automobile

- Air input l/min.: 1800
- Pression bar: 15
- Cuve l: 500
- T./min.: 1000
- Poids kg: 360
- CV: 7,5+7,5
- Cylindres en font: 2+2 (2x K30)
- Refroidisseur: oui
- Dimensions mm: 2010x790x1380

**4899€**  
prix hors tva

Démarrage  
étoile-triangle  
inclus



SOUDEAGE

LE TRAVAIL  
DU MÉTAL

COMPRESSEURS

MOBILIER  
D'ATELIER

OUTILS À MAIN

RODRCRAFT

AUTOMOTIVE &  
INDUSTRIE

CHARGEURS

GROUPES  
ÉLECTROGÈNES

POMPES

CLEANING

# Compresseurs à courroie verticales heavy duty 2

consultez notre gamme complète ainsi que l'état des stocks sur [www.contimac.be](http://www.contimac.be)

SOUDAGE

LE TRAVAIL  
DU MÉTAL

COMPRESSEURS

MOBILIER  
D'ATELIER

OUTILS À MAIN

RODCRAFT

AUTOMOTIVE &  
INDUSTRIE

CHARGEURS

GROUPES  
ÉLECTROGÈNES

POMPES

CLEANING

## VERTICALE 405 W

**PROFESSIONAL**



Gain d'espace 70%  
3CV

**N° de cde.(1-230 V): 25427**

Compresseur à courroie, très puissant et à bas régime

- Air input l/min.: 400
- Pression bar: 10
- Cuve l: 100
- T./min.: 1000
- Poids kg: 72
- CV: 3
- Cylindres en font: 2 (K17)
- Dimensions mm: 600x500x1530

**1299€**  
prix hors tva

## VERTICALE 505 D

**PROFESSIONAL**



Gain d'espace 70%  
4CV

**N° de cde.(3-400 V): 25429**

Compresseur à courroie, très puissant et à bas régime

- Air input l/min.: 500
- Pression bar: 10
- Cuve l: 100
- T./min.: 1000
- Poids kg: 77
- CV: 4
- Cylindres en font: 2 (K18)
- Dimensions mm: 600x500x1530

**1379€**  
prix hors tva

## VERTICALE 705 D

**INDUSTRIAL**



Gain d'espace 70%  
Bi-étagé  
5,5CV

**N° de cde.(3-400 V): 25431**

Compresseur à courroie, très puissant et à bas régime

- Air input l/min.: 700
- Pression bar: 11
- Cuve l: 200
- T./min.: 1000
- Poids kg: 125
- CV: 5,5
- Cylindres en font: 2 (K28)
- Refroidisseur: oui
- Dimensions mm: 780x580x1680

**1949€**  
prix hors tva

## VERTICALE 905 D

**INDUSTRIAL**



Gain d'espace 70%  
Bi-étagé  
7,5CV

**N° de cde.(3-400 V): 25435**

Compresseur à courroie, très puissant et à bas régime

- Air input l/min.: 900
- Pression bar: 11
- Cuve l: 270
- T./min.: 1000
- Poids kg: 165
- CV: 7,5
- Cylindres en font: 2 (K30)
- Refroidisseur: oui
- Dimensions mm: 810x590x1840

**2299€**  
prix hors tva

# Groupes d'air compresse heavy duty 6

consultez notre gamme complète ainsi que l'état des stocks sur [www.contimac.be](http://www.contimac.be)

- Les compresseurs supplémentaires peuvent être utilisés:
  - Si la quantité d'air de l'installation ne suffit pas
  - En cas de charges élevées
  - Lorsqu'il faut être à 100% sûr que l'installation continue de tourner
  - En cas de remplacement des vieux appareils, si le grand réservoir est encore optimal
- Grâce à une connexion en cascade, il est possible de placer 3 compresseurs supplémentaires en série
- Munis de têtes bi-étagées qui garantissent un rendement élevé
- A partir de 10 CV: interrupteur étoile-triangle compris



CM 705 D

## PROFESSIONAL

N° de cde. (3-400 V): 26960

- Air input l/min.: 700
- Pression bar: 11
- Cuve l: 3,3
- T./min.: 1000
- CV: 5,5
- Cylindres en font: 2 (K28)
- Refroidisseur: oui
- Poids kg: 90
- Dimensions mm: 902x730x905

**1649€**  
prix hors tva



CM 1305 D SDS

## PROFESSIONAL

Démarrage étoile-triangle inclus



N° de cde. (3-400 V): 26964 •

- Air input l/min.: 1300
- Pression bar: 15
- Cuve l: 3,3
- T./min.: 850
- CV: 10
- Cylindres en font: 2 (K50)
- Refroidisseur: oui
- Poids kg: 189
- Dimensions mm: 1150x751x1070

**2799€**  
prix hors tva

## RESERVOIRS D'AIR COMPRIMÉ



N° de cde.: 26712 **899€**  
prix hors tva

- Capacité: 270 l
- Pression max.: 11 bar
- Raccord: 1"
- x hauteur: 500x1680 mm

N° de cde.: 26714 **1299€**  
prix hors tva

- Capacité: 500 l
- Pression max.: 11 bar
- Raccord: 2"
- x hauteur: 650x2200 mm

(Incl. ensemble d'accessoire)



## SÈCHEURS D'AIR COMPRIMÉ

• L'humidité et d'autres impuretés dans l'air comprimé peuvent causer des problèmes

N° de cde.: 26412

- Capacité: 950 l/min.
- Raccord: 1/2"

**1399€**  
prix hors tva

N° de cde.: 26414

- Capacité: 1200 l/min.
- Raccord: 1/2"

**1549€**  
prix hors tva

N° de cde.: 26416

- Capacité: 1800 l/min.
- Raccord: 1/2"

**1669€**  
prix hors tva

N° de cde.: 26418

- Capacité: 2500 l/min.
- Raccord: 1"

**1999€**  
prix hors tva



## TUYAUX DE RACCORDEMENT

- Conduites flexibles entre réservoirs et sècheur d'air
- Lien entre compresseur et conduites fixes



N° de cde.: 28650

- Raccord: 2 x 1/2"
- Longueur: 500mm

**5350€**  
prix hors tva

N° de cde.: 28652

- Raccord: 2 x 3/4"
- Longueur: 1000mm

**95€**  
prix hors tva



SOUDEGE

LE TRAVAIL DU MÉTAL

COMPRESSEURS

MOBILIER D'ATELIER

OUTILS À MAIN

RODRCRAFT

AUTOMOTIVE & INDUSTRIE

CHARGEURS

GROUPES ÉLECTROGÈNES

POMPES

CLEANING

**1. TABLEAU DE COMMANDE**

Doté d'un panneau de commande clair et pratique. Pour la série CST, vous trouverez diverses fonctions d'indication et de sécurité sur ce panneau de commande. L'écran est équipé de diodes électroluminescentes (DEL), qui indiquent si la tension est présente, la surcharge et également une température excessive du moteur ou de la pompe.

**2. RÉSERVOIR DE TROIS LITRES ET SOUPAPE DE SÉCURITÉ**

Équipé d'une petite cuve de 3 litres et d'une électrovanne pour la mise à l'air libre de la pompe du compresseur qui facilite la phase de démarrage.

**3. POMPE À COMPRESSEUR ROBUSTE**

Tous les modèles sont équipés d'une pompe à deux cylindres et à deux étages. La pompe compresseur à basse vitesse, robuste et fiable, assure une fiabilité de fonctionnement extrêmement élevée et une longue durée de vie.

**4. VENTILATEURS DE REFROIDISSEMENT**

Tous les modèles sont équipés de ventilateurs de refroidissement indépendants afin de maintenir la température de fonctionnement dans l'armoire insonorisée aussi basse que possible. Ceux-ci sont automatiquement activés par des capteurs de température, protégeant ainsi le compresseur de la surchauffe.

**5. DÉMARRAGE ÉTOILE-TRIANGLE**

Les modèles CST 800 et CST 1000 sont équipés d'un circuit étoile-triangle et d'un clapet anti-retour. Cela garantit un faible courant de pointe lors du démarrage du compresseur.

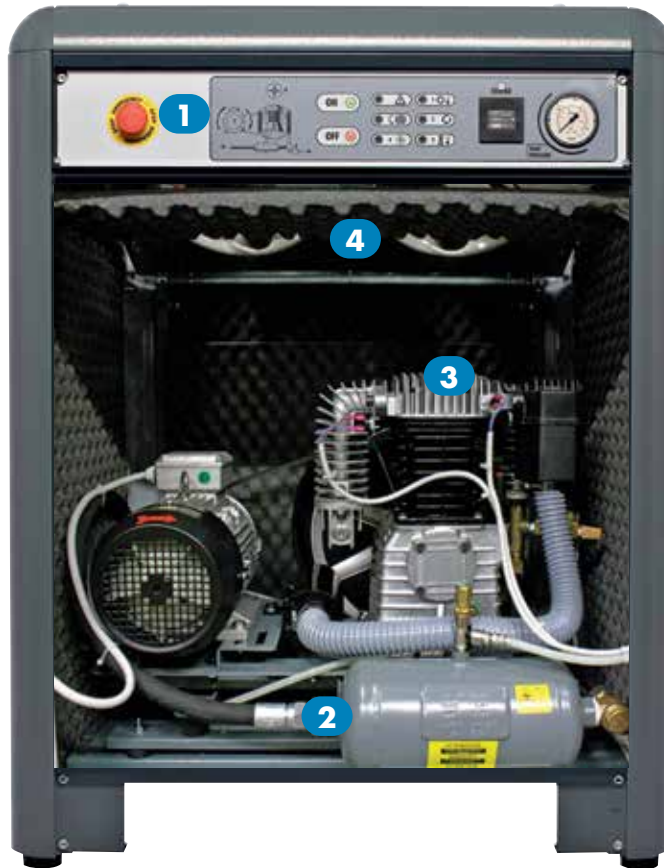

Intérieur CST 600/ 800SD

## CST SERIES

## INDUSTRIAL



- La série industrielle CST est adaptée aux travaux lourds et à une utilisation intensive.
- Équipées de moteurs industriels, de pompes de qualité en fonte à deux étages avec grands refroidisseurs et refroidisseurs intermédiaires, d'un entraînement par courroie en V, d'une vitesse très faible, de filtres industriels et d'un grand carter d'huile.
- Haut rendement, excellent refroidissement et monté sur une Cuve à revêtement en poudre à la finition parfaite.
- Équipé d'une protection thermique, d'un manomètre de réservoir et de sortie et d'une sortie vers une Cuve pour les grands volumes d'air.
- Fabriqué en Italie.

## CST 600

**N° de cde.(3-400 V): 563200042**

NEW

- Air input l/min: 575
- Contenue de la Cuve l: 3
- Pression max. bar: 11
- Puissance Moteur [CV]: 5.5
- Vitesse de rotation tpm: 1000
- Niveau sonore dB(A): 65
- Dimensions mm: 850 x 620 x 1100
- Poids kg: 147kg

**3595€**  
prix hors tva

## CST 800 SDS

**N° de cde.(3-400 V): 563200064**

NEW

- Air input l/min: 800
- Contenue de la Cuve l: 3
- Pression max. bar: 11
- Puissance Moteur CV: 7.5
- Vitesse de rotation tpm: 1000
- Niveau sonore dB(A): 68
- Dimensions mm: 850 x 620 x 1100
- Poids kg: 168

**4133€**  
prix hors tva

## CST 1000 SDS

**N° de cde.(3-400 V): 563200074**

NEW

- Air input l/min: 1050
- Contenue de la Cuve l: 3
- Pression max. bar: 11
- Puissance Moteur CV: 10 CV
- Vitesse de rotation tpm: 1000
- Niveau sonore dB(A): 68
- Dimensions mm: 850 x 620 x 1100
- Poids: 220kg

**5262€**  
prix hors tva

# Systèmes d'air comprimé

consultez notre gamme complète ainsi que l'état des stocks sur [www.contimac.be](http://www.contimac.be)

## Opstelling Perslucht

### INDUSTRIAL

Un aperçu schématique de l'installation idéale d'un équipement d'air comprimé. Diverses options/arrangements sont disponibles pour fournir l'air le plus pur possible.



### 1 2 4 Combinaisons de systèmes d'air comprimé

La SÉRIE CST est disponible en combinaison avec une chambre de convection d'air verticale, avec un sécheur d'air CNC et un ensemble d'accessoires aux prix suivants :



N° de cde.	Compresseur	+ Cuve (acier)	+ Sécheur	+ Appendageset	Prix hors tva
999560002	CST 600	Cuve 270		oui	sur demande
999560003	CST 800 SD	Cuve 270		oui	sur demande
999560004	CST 800 SD	Cuve 500		oui	sur demande
999560005	CST 1000 SD	Cuve 500		oui	sur demande
999560006	CST 600	Cuve 270	Dryer 950	oui	sur demande
999560007	CST 800 SD	Cuve 270	Dryer 950	oui	sur demande
999560008	CST 800 SD	Cuve 500	Dryer 950	oui	sur demande
999560009	CST 1000 SD	Cuve 500	Dryer 1200	oui	sur demande

### 4 Sécheurs d'air comprimé (2)



- L'humidité et les autres contaminants présents dans l'air comprimé peuvent causer des problèmes coûteux.
- En utilisant un pré-filtre et un sécheur par réfrigération, il est possible d'éviter les problèmes d'humidité et de contamination.
- En particulier pour les machines CNC et les installations de peinture, leur utilisation est recommandée pour éviter des coûts inutiles pour la machine.

Type	N° de cde. (1-230V)	Capacité	Raccord	Dimensions	Poids	Prix hors tva
Dryer 600	26410	600 l/min.	1/2"	360x430x770	28 kg	1339 €
Dryer 950	26412	950 l/min.	1/2"	360x430x770	31 kg	1399 €
Dryer 1200	26414	1200 l/min.	1/2"	360x430x770	32 kg	1549 €
Dryer 1800	26416	1800 l/min.	1/2"	360x430x770	34 kg	1669 €
Dryer 2500	26418	2500 l/min.	1"	360x430x770	35 kg	1999 €
Dryer 3200	26420	3200 l/min.	1" 1/4	360x430x770	40 kg	2225 €

### 3 Vanne à bille (2)

N° de cde.: 26733

Vanne à bille à commande électronique

- Raccord 1" F.
- 230 V, 50/60 Hz
- Pression max.: 16 bar



**309€**  
prix hors tva

### 5 Minuterie Purge (2)

N° de cde.: 26730

Contrôle du temps :

- intervalle de temps
- heure d'ouverture

- Raccord 1/4"
- 230 V, 50/60 Hz
- Pression max.:



**169€**  
prix hors tva

Raccordement cuve pour les purgeurs de condensation

N° de cde.: 26732

- Longueur: 200mm
- Avec robinet d'arrêt 3/8"



**38<sup>50</sup>€**  
prix hors tva

### 6 Pro Drain (2)

N° de cde.: 26728

- Purgeur de condensat à contrôle de niveau électronique
- Raccord 1/4"
- Pression max. 16 bar
- Décharge électronique du condensat sans perte d'air, ce qui réduit la consommation d'énergie.

- Avec fonction de test
- Livré en tension 230 V 50/60Hz
- Très compact

- Filtre à poussière intégré
- Fonctionnement fiable grâce à une vanne à commande directe



- 1-230V
- Pression max.: 16bar
- Raccord: 1/4"

**319€**  
prix hors tva

### 7 Huile / eau separateur (2)

Une quantité importante de condensat mélangé à un certain pourcentage d'huile est toujours générée par un système complet d'air comprimé. Les normes de référence stipulent que les eaux rejetées par les égouts ne doivent pas avoir une teneur en huile supérieure à 5 mg/l.

L'unité EAUSEP maintient le niveau d'huile dans ces normes et valeurs et sépare automatiquement l'huile de l'eau. L'eau évacuée de l'appareil est donc propre et peut être évacuée vers les égouts.



N° de cde.: 26484

- Capacité 2000L/min

**279€**  
prix hors tva

N° de cde.: 26485

- Capacité 3000L/min

**529€**  
prix hors tva

N° de cde.: 26729

Télécommande avec câble de 5 mètres. Isolation IP65 (NEMA4).

- Close
- Auto
- Open



**169€**  
prix hors tva

SOUDEGE

LE TRAVAIL DU MÉTAL

COMPRESSEURS

MOBILIER D'ATELIER

OUTILS À MAIN

RODRCRAFT

AUTOMOTIVE & INDUSTRIE

CHARGEURS

GROUPES ÉLECTROGÈNES

POMPES

CLEANING

# Filtres pour air comprimé <sup>6</sup>

consultez notre gamme complète ainsi que l'état des stocks sur [www.contimac.be](http://www.contimac.be)

## Filtres pour air comprimé



- Le choix correct des filtres permet d'éviter les problèmes causés par la présence de résidus d'huile ou d'autres particules en suspension dans l'air comprimé.
- Ces filtres industriels garantissent un air comprimé pur, exempt de particules d'huile et d'autres particules indésirables.
- Ces filtres peuvent être utilisés dans diverses applications, y compris les plus exigeantes !

### Caractéristiques générales de ces filtres :

- Équipé d'un manomètre de pression différentielle intégré qui indique à tout moment l'état de la cartouche filtrante.
- Boîtier de filtre anodisé à porosité nulle pour une longue durée de vie (résistant à la corrosion)
- Drainage automatique par flotteur intégré qui évacue les résidus.
- Des éléments filtrants de grand diamètre pour une meilleure séparation

### Agencement des filtres :

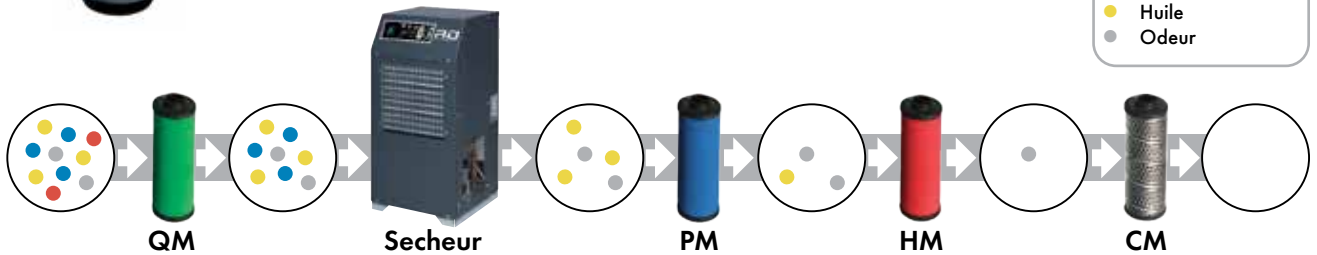

## INDUSTRIAL

### MICROFILTRES

- Le manomètre permet d'indiquer quand le filtre doit être remplacé.
- Il peut être utilisé avec un condensateur, mais aussi en option avec un système de purge automatique.

#### Filtres QM :

- Domaine d'application : environnement mécanique, métallurgie,...
- Préfiltre longue durée de vie pour la filtration des particules solides
- Degré de filtration jusqu'à 5 microns de particules solides
- Installation : Pour les emplacements de séchoirs et pour une meilleure combinaison avec un système de drainage automatique des filtres.



Type	N° de cde.	Capacité	Pression max.	Raccord	Ø x hauteur	Prix hors tva
QM 10	26441	1000 l/min.	16 bar	1/2"	100x220 mm	199 €
QM 18	26442 ●	1800 l/min.	16 bar	3/4"	100x250 mm	215 €
QM 30	26443 ●	3000 l/min.	16 bar	3/4"	120x290 mm	255 €

#### Filtres PM :

- Domaine d'application : pistolets à peinture, etc.
- Filtre longue durée de vie pour filtrer les particules d'huile jusqu'à 0,5mg/m<sup>3</sup>
- Degré de filtration jusqu'à des particules de 1 micron
- Installation après le filtre QM



Type	N° de cde.	Capacité	Pression max.	Raccord	Ø x hauteur	Prix hors tva
PM 10	26461	1000 l/min.	16 bar	1/2"	100x220 mm	205 €
PM 18	26462 ●	1800 l/min.	16 bar	3/4"	100x250 mm	229 €
PM 30	26463 ●	3000 l/min.	16 bar	3/4"	120x290 mm	265 €

#### Filtres HM :

- Champ d'application : pistolets à de peinture à base d'eau,...
- Filtre fin longue durée de vie pour la filtration des particules d'huile 0,01 mg/m<sup>3</sup>
- Filtration jusqu'à des particules de 0,01 micron
- Installation après le filtre QM et PM



Type	N° de cde.	Capacité	Pression max.	Raccord	Ø x hauteur	Prix hors tva
HM 10	26451	1000 l/min.	16 bar	1/2"	100x220 mm	205 €
HM 18	26452 ●	1800 l/min.	16 bar	3/4"	100x250 mm	245 €
HM 30	26453 ●	3000 l/min.	16 bar	3/4"	120x290 mm	259 €

#### Filtres CM :

- Applications : industrie de l'emballage, industrie alimentaire et pharmaceutique,...
- Le filtre spécial à longue durée de vie élimine les dernières particules, les odeurs et les vapeurs d'huile jusqu'à 0,003mg/m<sup>3</sup>.
- Pour les applications nécessitant un travail absolument exempt d'odeurs et de vapeurs grâce au filtre à charbon actif.
- Installation après le filtre HM



Type	N° de cde.	Capacité	Pression max.	Raccord	Ø x hauteur	Prix hors tva
CM 10	26471	1000 l/min.	16 bar	1/2"	100x220 mm	199 €
CM 18	26472 ●	1800 l/min.	16 bar	3/4"	100x250 mm	225 €
CM 30	26473 ●	3000 l/min.	16 bar	3/4"	120x290 mm	265 €

# Compresseurs à vis série LS

consultez notre gamme complète ainsi que l'état des stocks sur [www.contimac.be](http://www.contimac.be)

## CARACTÉRISTIQUES ET AVANTAGES



- Branchez et travailler. Le compresseur à vis avec sécheur et monté sur un réservoir est prêt à être utilisé en un rien de temps. Il suffit de brancher l'alimentation et vous êtes prêt à partir !
- Un débit d'air de 25 à 50 % plus efficace par rapport à un système à faible bruit compresseur à courroie peu bruyant avec une puissance moteur similaire.
- Un air comprimé de meilleure qualité par rapport à un compresseur à piston. 6 ppm OCO contre 50 ppm dans un compresseur alternatif à faible bruit. Air comprimé presque exempt de particules d'huile.
- Niveau sonore très bas, permettant l'installation directe de l'appareil L'unité peut être installée directement dans l'atelier.
- Beaucoup moins de vibrations qu'un compresseur à piston silencieux en raison du mouvement de rotation de la vis.
- Construction très simple du compresseur à vis, complètement analogue à la construction d'un compresseur à piston. Marche/arrêt via un pressostat comme un compresseur à piston
- Le sécheur utilise le gaz écologique R134 A.
- Unité très compacte dont le poids et le volume sont inférieurs de 25 à 40 % à ceux d'une unité de production. volume qu'un compresseur à pistons, ce qui est avantageux pour l'encombrement et réduit les émissions de CO2 dues au transport
- Un coût total d'achat inférieur à celui d'un compresseur à faible niveau de bruit. Entretien facile à planifier grâce aux kits d'entretien.

100% Duty cycle



VS



## Vos avantages par rapport à un compresseur à courroie silencieux

- +25%-50%** Un débit d'air plus élevé comparé à un compresseur à courroie silencieux de même puissance
- 25% tot 40%** Plus léger qu'un compresseur à courroie silencieux
- 10%** Encombrement au sol plus faible qu'un compresseur à courroie silencieux
- 20%** Volume inférieur à un compresseur silencieux de la même puissance
- 6 ppm** OCO vs 50 ppm pour un compresseur silencieux  
Air comprimé presque exempt de particules d'huile.
- 1 x** Changement d'huile/an
- 2 L** Quantité d'huile dans la système
- 2x** Réduction du prix de l'entretien comparé à un compresseur à courroie silencieux

# Compresseurs à vis série LS

consultez notre gamme complète ainsi que l'état des stocks sur [www.contimac.be](http://www.contimac.be)



- Branchez et travailler. Le compresseur à vis avec sécheur et monté sur un réservoir est prêt à être utilisé en un rien de temps. Il suffit de brancher l'alimentation et vous êtes prêt à partir !
- Un débit d'air de 25 à 50 % plus efficace par rapport à un système à faible bruit compresseur à courroie peu bruyant avec une puissance moteur similaire.
- Un air comprimé de meilleure qualité par rapport à un compresseur à piston. 6 ppm OCO contre 50 ppm dans un compresseur alternatif à faible bruit. Air comprimé presque exempt de particules d'huile.
- Niveau sonore très bas, permettant l'installation directe de l'appareil L'unité peut être installée directement dans l'atelier.
- Beaucoup moins de vibrations qu'un compresseur à piston silencieux en raison du mouvement de rotation de la vis.
- Construction très simple du compresseur à vis, complètement analogue à la construction d'un compresseur à piston. Marche/arrêt via un pressostat comme un compresseur à piston
- Le sécheur utilise le gaz écologique R134 A.
- Unité très compacte dont le poids et le volume sont inférieurs de 25 à 40 % à ceux d'une unité de production. volume qu'un compresseur à pistons, ce qui est avantageux pour l'encombrement et réduit les émissions de CO2 dues au transport
- Un coût total d'achat inférieur à celui d'un compresseur à faible niveau de bruit. Entretien facile à planifier grâce aux kits d'entretien.

## COMPRESSEURS À VIS SUR CUVE

100% Duty cycle

NEW

LS 6/200

**N° de cde.(3-400 V): 25100**

- Distribution effective de l'air l/min.: 498
- Pression bar: 10
- Cuve l: 200
- CV: 6
- Niveau sonore: 69 dB(A)
- Poids kg: 193
- Dimensions mm: 1143x610x1117

**3899€**  
prix hors tva



LS 8/200

**N° de cde.(3-400 V): 25102**

- Distribution effective de l'air l/min.: 726
- Pression bar: 10
- Cuve l: 200
- CV: 8
- Niveau sonore: 70 dB(A)
- Poids kg: 193
- Dimensions mm: 1143x610x1117

**3999€**  
prix hors tva

## COMPRESSEURS À VIS SUR CUVE AVEC SÉCHEUR

100% Duty cycle

NEW

LS D 6/200

**N° de cde.(3-400 V): 25106**

- Distribution effective de l'air l/min.: 498
- Pression bar: 10
- Cuve l: 200
- CV: 6
- Niveau sonore: 69 dB(A)
- Poids kg: 193
- Dimensions mm: 1143x610x1117

**4799€**  
prix hors tva



LS D 8/200

**N° de cde.(3-400 V): 25108**

- Distribution effective de l'air l/min.: 726
- Pression bar: 10
- Cuve l: 200
- CV: 8
- Niveau sonore: 70 dB(A)
- Poids kg: 193
- Dimensions mm: 1143x610x1117

**4899€**  
prix hors tva



# La nouvelle gamme de compresseurs à vis NS

zie ons compleet assortiment en voorraad status op [www.contimac.be](http://www.contimac.be)

## La toute nouvelle gamme de compresseurs à vis est plus puissante, encore plus silencieuse et plus facile à entretenir.

Ces compresseurs à vis NS atteignent une température de fonctionnement de 70°C après seulement 4 minutes, ce qui les rend très adaptés à une utilisation discontinue. Les autres marques de compresseurs à vis ont besoin d'environ 20 minutes pour monter en température. Cela les rend inadaptés à une utilisation discontinue. Avec d'autres marques et types de compresseurs, une usure accélérée se produit en raison de la condensation dans le bain d'huile (causée par de fortes fluctuations de la température de fonctionnement) pendant une utilisation discontinue.



NS + Cuve + Sécheur →

Les compresseurs à vis sont équipés d'un nouvel écran où sont affichés tous les paramètres essentiels de l'air comprimé.

En bref, plus silencieux, plus efficace et aussi plus respectueux de l'environnement, grâce au gaz écologique R513A et R410A et à une réduction de 10 % du CO<sub>2</sub>.



### 1. BLOCS ATLAS COPCO C43i & C55 i COMPLÈTEMENT INTÉGRÉS

- Peu de tuyaux externes grâce au bloc en aluminium moulé - Séparation verticale supérieure de l'huile
- Nouvelle génération de bloc d'air compact
- Faible niveau de bruit et de vibrations
- L'un des plus compacts du marché
- Entretien rapide, facile et rentable



### 2. CONTRÔLEUR D'ÉNERGIE D'AIR 3B CONTRÔLEUR DE BASE

- Démarrage/arrêt à distance et redémarrage automatique après une panne de courant
- Réglage de la température et de la pression
- Compteur d'heures de fonctionnement
- Alertes de maintenance et de réparation



### 3. MOTEURS

- Moteur électrique WEG IE IP55 très fiable et économe en énergie
- Composants Siemens



### 4. NS 4-20 INNOVATION

- Conception complexe avec un nombre minimal de composants et une tuyauterie intégrée.
- Film d'huile stable sur les surfaces de contact
- Compacité du circuit d'huile intégré
- Réduction des risques de corrosion et de condensation
- Entretien facile

### ENVIRONNEMENT

- Moteurs à haut rendement énergétique IE IP55 de WEG
- Moins de 5 ppm, beaucoup moins d'huile dans l'air comprimé, moins de filtrage nécessaire.
- Moins de bruit, peut être placé à proximité d'un poste de travail, nécessitant moins de tuyauterie.

### ASTUCE



### VIS VS. PISTON

Le principal avantage du compresseur à vis par rapport au compresseur à piston est le rendement beaucoup plus élevé que le compresseur à piston atteint par unité de puissance (kW). Étant donné que le compresseur à piston doit faire face à une friction accrue et qu'il est refroidi par air, il doit également être en mode opérationnel pour éviter la surchauffe de la tête du compresseur. Des qualités de longévité grâce à l'utilisation de composants durables. Les compresseurs à vis New Silver sont fabriqués dans l'UE.

# Compresseurs à vis série NS ●

consultez notre gamme complète ainsi que l'état des stocks sur [www.contimac.be](http://www.contimac.be)

## Installations et entretien



Besoin d'une installation ou d'un entretien ?  
Contimac dispose de son propre département de service et installation.

Des installations plus importantes peuvent être réalisées sur place en régie.



### Installer des tuyaux?

Contimac s'occupe également de l'installation de vos tuyaux de compresseurs !

## COMPRESSEURS À VIS

INDUSTRIAL

NEW



100% Duty cycle



- Bloc en aluminium entièrement intégré
- Séparation verticale supérieure de l'huile
- Bloc compresseur compact de nouvelle génération
- Moteur très fiable et économe en énergie
- Bruit et vibrations de faible niveau
- Contrôleur numérique simple et fiable
- Entretien rapide, facile et rentable

### Réservoir d'air comprimé conseillé

#### N° de cde.: 26712

- Capacité: 270 l
- Pression max.: 11 bar
- Raccord: 1"
- x hauteur: 500x1680 mm

**899€**  
prix hors tva

#### N° de cde.: 26714

- Capacité: 500 l
- Pression max.: 11 bar
- Raccord: 2"
- x hauteur: 650x2200 mm

**1299€**  
prix hors tva

### NS 7.5-10

#### N° de cde.(3-400 V): 25151 ●

- Distribution effective de l'air l/min.: 770
- Pression bar: 10
- CV: 7,5
- Niveau sonore: 67 dB(A)
- Poids kg: 163
- Dimensions mm: 805x603x1020

**3999€**  
prix hors tva

### NS 10-10

#### N° de cde.(3-400 V): 25154 ●

- Distribution effective de l'air l/min.: 965
- Pression bar: 10
- CV: 10
- Niveau sonore: 69 dB(A)
- Poids kg: 190
- Dimensions mm: 805x603x1020

**4299€**  
prix hors tva

### NS 15-10

#### N° de cde.(3-400 V): 25156 ●

- Distribution effective de l'air l/min.: 1410
- Pression bar: 10
- CV: 15
- Niveau sonore: 69 dB(A)
- Poids kg: 215
- Dimensions mm: 938x708x1020

**5499€**  
prix hors tva

### NS 20-10

#### N° de cde.(3-400 V): 25158 ●

- Distribution effective de l'air l/min.: 1677
- Pression bar: 10
- CV: 20
- Niveau sonore: 71 dB(A)
- Poids kg: 234
- Dimensions mm: 938x708x1020

**5799€**  
prix hors tva

## Installations et entretien



Besoin d'une installation ou d'un entretien ?  
Contimac dispose de son propre département de service et installation.

Des installations plus importantes peuvent être réalisées sur place en régie.



### Installer des tuyaux?

Contimac s'occupe également de l'installation de vos tuyaux de compresseurs !

## COMPRESSEUR À VIS SUR CUVE

INDUSTRIAL

NEW

100% Duty cycle



- Bloc en aluminium entièrement intégré
- Séparation verticale supérieure de l'huile
- Bloc compresseur compact de nouvelle génération
- Moteur très fiable et économe en énergie
- Bruit et vibrations de faible niveau
- Contrôleur numérique simple et fiable
- Entretien rapide, facile et rentable

- Optimisation de l'énergie :
- Air Energy Control 3B Contrôleur de base
- Démarrage/arrêt à distance et redémarrage automatique
- Réglage de la température et de la pression
- Indicateur des heures de fonctionnement
- Avertissements de service et de défaut



### NS 10/270-10

#### N° de cde.(3-400 V): 25172

- Distribution effective de l'air l/min.: 965
- Pression bar: 10
- Cuve l: 270 L
- CV: 10
- Niveau sonore: 69 dB(A)
- Poids kg: 257
- Dimensions mm: 1533x573x1447

**4899€**  
prix hors tva

### NS 7,5/270-10

#### N° de cde.(3-400 V): 25182

- Distribution effective de l'air l/min.: 770
- Pression bar: 10
- Cuve l: 270 L
- CV: 7,5
- Niveau sonore: 67 dB(A)
- Poids kg: 230
- Dimensions mm: 1429x573x1397

**4699€**  
prix hors tva

### NS 15/500-10

#### N° de cde.(3-400 V): 25186

- Distribution effective de l'air l/min.: 1410
- Pression bar: 10
- Cuve l: 500 L
- CV: 10
- Niveau sonore: 69 dB(A)
- Poids kg: 350
- Dimensions mm: 1533x573x1447

**6399€**  
prix hors tva

# Compresseurs à vis série NS •

consultez notre gamme complète ainsi que l'état des stocks sur [www.contimac.be](http://www.contimac.be)

- Compresseurs à vis professionnels made in EU
- En 4 minutes ces compresseurs atteignent leur température de service (70°C), ce qui est idéale pour une utilisation discontinue
- Les autres compresseurs à vis ont besoin d'environ 20 minutes pour atteindre leur température de service et ne sont donc pas recommandés pour une utilisation autre que continue
- Dans le cas d'un usage discontinu, il se crée de la condensation dans le bain d'huile ce qui amène une usure prématurée du bloc à vis
- Le compresseur à vis est pourvu d'un display de la toute nouvelle génération ce qui apporte les indications les plus précises
- Le plus grand avantage d'un compresseur à vis par rapport au compresseur à courroie est le rendement plus haut par unité de puissance (kW)
- Du fait que les compresseurs à courroie ont une friction plus haute et sont refroidis par air, il leur faut être plus souvent à l'arrêt pour éviter la surchauffe de leur tête
- Les modèles Silent Dry sont équipés d'un assécheur d'air qui garanti de l'air sec à la sortie
- L'utilisation d'un assécheur d'air augmentera la durée de vie de vos applications d'air comprimé, cylindres et autres utilisateurs

## COMPRESSEUR À VIS SUR CUVE D'AIR COMPRIMÉ AVEC SÉCHEUR

INDUSTRIAL



NEW



100% Duty cycle



- Bloc en aluminium entièrement intégré
- Séparation verticale supérieure de l'huile
- Bloc compresseur compact de nouvelle génération
- Moteur très fiable et économe en énergie
- Bruit et vibrations de faible niveau
- Contrôleur numérique simple et fiable
- Entretien rapide, facile et rentable

NS D 5,5/270-10

N° de cde.(3-400 V): 25196

- Distribution effective de l'air l/min.: 511
- Pression bar: 10
- Cuve l: 270 L
- CV: 5,5
- Niveau sonore: 63 dB(A)
- Poids kg: 259
- Dimensions mm: 1533x573x1447

511 L/min effectif  
Sécheur d'air inclus  
3-400 V  
5,5 CV

**5799€**  
prix hors tva

NS D 7,5/270-10

N° de cde.(3-400 V): 25199

- Distribution effective de l'air l/min.: 770
- Pression bar: 10
- Cuve l: 270 L
- CV: 7,5
- Niveau sonore: 67 dB(A)
- Poids kg: 269
- Dimensions mm: 1533x573x1447

770L/min effectif  
Sécheur d'air inclus  
3-400 V  
7,5 CV

**5999€**  
prix hors tva

NS D 10/270-10

N° de cde.(3-400 V): 25162

- Distribution effective de l'air l/min.: 965
- Pression bar: 10
- Cuve l: 270 L
- CV: 10
- Niveau sonore: 69 dB(A)
- Poids kg: 296
- Dimensions mm: 1533x678x1447

965L/min effectif  
Sécheur d'air inclus  
3-400 V  
10 CV

**6299€**  
prix hors tva

NS D 15/500-10

N° de cde.(3-400 V): 25164

- Distribution effective de l'air l/min.: 1410
- Pression bar: 10
- Cuve l: 500 L
- CV: 15
- Niveau sonore: 69 dB(A)
- Poids kg: 393
- Dimensions mm: 1935x678x1578

1410L/min effectif  
Sécheur d'air inclus  
3-400 V  
15 CV

**7999€**  
prix hors tva

NS D 20/500-10

N° de cde.(3-400 V): 25168

- Distribution effective de l'air l/min.: 1677
- Pression bar: 10
- Cuve l: 500 L
- CV: 20
- Niveau sonore: 71 dB(A)
- Poids kg: 412
- Dimensions mm: 1935x678x1578

1677L/min effectif  
Sécheur d'air inclus  
3-400 V  
20 CV

**8299€**  
prix hors tva

MODÈLES PLUS GRANDS SUR DEMANDE À [INFO@CONTIMAC.BE](mailto:INFO@CONTIMAC.BE)

# Compresseurs à vis série NS jusqu'à 13 Bar

consultez notre gamme complète ainsi que l'état des stocks sur [www.contimac.be](http://www.contimac.be)

- Compresseurs à vis professionnels jusqu'à 13 bar. Made in EU
- En 4 minutes ces compresseurs atteignent leur température de service (70°C), ce qui est idéale pour une utilisation discontinue
- Les autres compresseurs à vis ont besoin environ 20 minutes pour atteindre leur température de service et ne sont donc pas recommandés pour une utilisation autre que continue
- Dans le cas d'un usage discontinu, il se crée de la condensation dans le bain d'huile ce qui amène une usure prématurée du bloc à vis
- Le compresseur à vis est pourvu d'un display de la toute nouvelle génération ce qui apporte les indications les plus précises
- Le plus grand avantage d'un compresseur à vis par rapport au compresseur à courroie est le rendement plus haut par unité de puissance (kW)
- Du fait que les compresseurs à courroie ont une friction plus haute et sont refroidis par air, il leur faut être plus souvent à l'arrêt pour éviter la surchauffe de leur tête
- Les modèles Silent Dry sont équipés d'un assécheur d'air qui garanti de l'air sec à la sortie
- L'utilisation d'un assécheur d'air augmentera la durée de vie de vos applications d'air comprimé

## COMPRESSEUR À VIS SUR CUVE D'AIR COMPRIMÉ AVEC SÉCHEUR - 13 BAR

INDUSTRIAL



NEW



100% Duty cycle

ASTUCE



### POURQUOI 13 BAR?

Quelques applications, par exemple dans le secteur des camions, exigent une pression plus élevée. Pour ces applications un certain nombre de compresseurs sont également disponibles en 13 bar.

NS D 10/270 - 13 BAR

N° de cde. (3-400 V): 25176

- Distribution effective de l'air l/min.: 773
- Pression bar: 13
- Cuve l: 270 L
- CV: 10
- Niveau sonore: 69 dB(A)
- Poids kg: 296
- Dimensions mm: 1533x678x1447

Idéal pour le secteur automobile  
773 L/min effectif  
Sécheur d'air inclus  
3-400 V  
13 Bar

**7499€**  
prix hors tva

## COMPRESSEUR À VIS SUR CUVE D'AIR COMPRIMÉ AVEC SÉCHEUR - 13 BAR

INDUSTRIAL



NEW



100% Duty cycle



- Bloc en aluminium entièrement intégré
- Séparation verticale supérieure de l'huile
- Bloc compresseur compact de nouvelle génération
- Moteur très fiable et économe en énergie
- Bruit et vibrations de faible niveau
- Contrôleur numérique simple et fiable
- Entretien rapide, facile et rentable

NS D 15/500 - 13 BAR

N° de cde. (3-400 V): 25178

- Distribution effective de l'air l/min.: 1150
- Pression bar: 13
- Cuve l: 500 L
- CV: 15
- Niveau sonore: 69 dB(A)
- Poids kg: 350
- Dimensions mm: 1935x678x1578

Idéal pour le secteur automobile  
1150 L/min effectif  
Sécheur d'air inclus  
3-400 V  
13 Bar

**8499€**  
prix hors tva

MODÈLES PLUS GRANDS SUR DEMANDE À [INFO@CONTIMAC.BE](mailto:INFO@CONTIMAC.BE)

## CM 380/10/7 ROBIN

**PROFESSIONAL**

Moteur à essence Robin

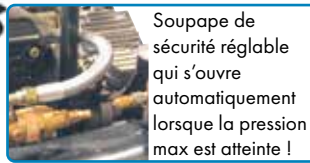

Soupape de sécurité réglable qui s'ouvre automatiquement lorsque la pression max est atteinte !

**N° de cde.: 25180**

Compresseur maniable, autonome et sans huile, entraîné par un moteur à essence. Idéal pour une utilisation en déplacement

- Air input l/min.: 380
- Pression bar: 10
- Cuve l: 7
- T./min.: 2800
- Poids kg: 28
- Niveau sonore: LwA 99 dB / LpA

- Puissance: 3,5 CV
- Nombre de cylindres: 2 en V
- Dimensions mm: 430x470x470

**1259€**  
prix hors tva

## CM 450/10/50 HONDA

**PROFESSIONAL**POWERED by  
**HONDA™****N° de cde.: 26818**

- Air input l/min.: 450
- Pression bar: 10
- Cuve l: 50
- T./min.: 1250
- Poids kg: 85
- CV: 5,5
- Moteur: GX 160 HONDA
- Cylindres en font: 2 (K17)
- Dimensions mm: 1270x490x880

**1799€**  
prix hors tva

## CM 450/10/11+11 HONDA

**PROFESSIONAL**POWERED by  
**HONDA™****N° de cde.: 26880**

- Air input l/min.: 450
- Pression bar: 10
- Cuve l: 11+11
- T./min.: 1250
- Poids kg: 65
- CV: 5,5

- Moteur: GX 160 HONDA
- Cylindres en font: 2 (K17)
- Dimensions mm: 730x710x700

**1899€**  
prix hors tva

## CM 950/11/17+17 HONDA

**INDUSTRIAL**POWERED by  
**HONDA™**Bi-étagé  
Incl. conditionneergroep**N° de cde.: 25152**

- Air input l/min.: 950
- Pression bar: 11
- Cuve l: 17+17
- T./min.: 1250
- Poids kg: 140
- CV: 11

- Moteur: GX 340 HONDA
- Cylindres en font: 2 (K30)
- Dimensions mm: 1130x700x900

**3599€**  
prix hors tva

# Unite multifonctionnelle heavy duty •

consultez notre gamme complète ainsi que l'état des stocks sur [www.contimac.be](http://www.contimac.be)

MSU 598/200

INDUSTRIAL



N° de cde.: 25078 •



540L/min  
DIESEL  
11 CV

- Distributeur d'air et d'électricité autonome
- Cette unité multifonctionnelle est idéale pour les véhicules de dépannage !
- Moteur diesel Lombardini à démarrage électrique
- Equipé d'une batterie pour le démarrage électrique
- L'air comprimé est produite par une pompe bi-étagée à haut rendement entraînée à courroie
- Réservoir d'air comprimé de 200 litres jusqu'à 15 bar
- Equipé d'un régulateur de pression et de 2 sorties d'air comprimé
- Equipé de 2 manomètres: 1 avec lecture de la pression du réservoir et autres avec lecture de la pression réglée
- Alimentation par générateur
- Prise électrique à 400V / 50Hz avec une puissance maximale de 6kVA
- Prise électrique à 230V / 50Hz avec une puissance maximale de 2kVA

#### Compresseur

- Air input l/min.: 540
- Pression bar: 14
- Cuve l: 200 L
- CV: 11
- Niveau sonore: 76 dB(A)
- Poids kg: 200
- Dimensions mm: 1460x460x1140

#### Génératrice

- Puissance max. (1-230V): 3 kVA
- Puissance max. (3-400V): 5 kVA
- Réservoir diesel: 5 L
- Carburant: diesel
- Démarrage: électrique

**5999€**  
prix hors tva

MSU 998

INDUSTRIAL



N° de cde.: 25075 •



800L/min  
DIESEL  
17 CV

- Distributeur d'air et d'électricité autonome
- Cette unité multifonctionnelle est idéale pour les véhicules de dépannage !
- Monté dans une caisse insonorisée fixée sur silent blocs
- Pompe bi-étagée AB 988 avec un débit EFFECTIVE de 600 l/min.
- Cuve de 90 litres jusqu'à 13 bar
- 1 Enrouleur de 16 m en 1/2" avec accouplements de sécurité
- 1 Enrouleur de 21 m en 3/8" avec accouplements de sécurité
- Equipé d'un régulateur de pression avec séparateur d'eau et huileur pour
- Les outils pneumatiques
- Alimentation par générateur
- Prise électrique à 400V / 50Hz avec une puissance maximale de 6kVA
- Prise électrique à 230V / 50Hz avec une puissance maximale de 2kVA
- Filtre externe du moteur diesel
- Equipé d'un réservoir diesel externe de 22 litres
- Equipé d'une batterie pour le démarrage électrique

#### Compresseur

- Air input l/min.: 800
- Pression bar: 12
- Cuve l: 90 L
- CV: 17
- Niveau sonore: 76 dB(A)
- Poids kg: 378
- Dimensions mm: 810x860x1690

#### Génératrice

- Puissance max. (1-230V): 2 kVA
- Puissance max. (3-400V): 6 kVA
- Réservoir diesel: 22 L
- Carburant: diesel
- Démarrage: électrique

**11499€**  
prix hors tva

# Conduites d'air comprimé 2

consultez notre gamme complète ainsi que l'état des stocks sur [www.contimac.be](http://www.contimac.be)

## PLACEZ FACILEMENT VOTRE PROPRE RESEAU DE PRESSION

Ensembles complets emballés dans une boîte avec des tubes d'une longueur de 2m



### AIRCOM QUICK LINE KIT BASIC Ø16mm - 14m

**PROFESSIONAL**

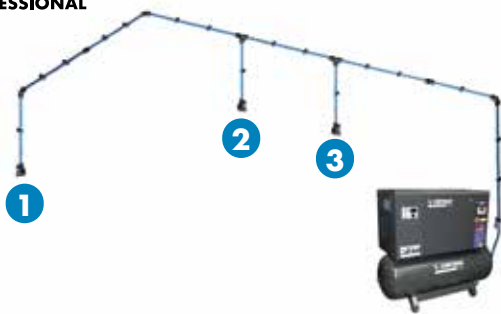

**N° de cde.: 60034**

Set complet de conduites d'air en alu avec 3 points de branchement 1/2"

- Longueur: 14m
- tubes: 16mm
- Max. 5,5 CV
- max. 15 bar

**639€**  
prix hors tva

### AIRCOM QUICK LINE KIT STANDARD Ø20mm - 22m

**PROFESSIONAL**

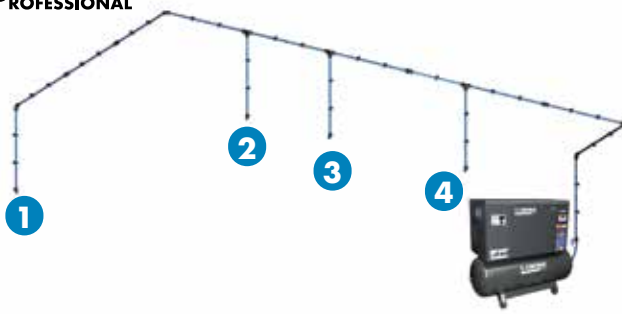

**N° de cde.: 60035**

Set complet de conduites d'air en alu avec 4 points de branchement 1/2"

- Longueur: 22m
- tubes: 20mm
- Max. 7,5 CV
- max. 15 bar

**999€**  
prix hors tva

### AIRCOM QUICK LINE KIT PROFESSIONAL Ø25mm - 36m

**PROFESSIONAL**

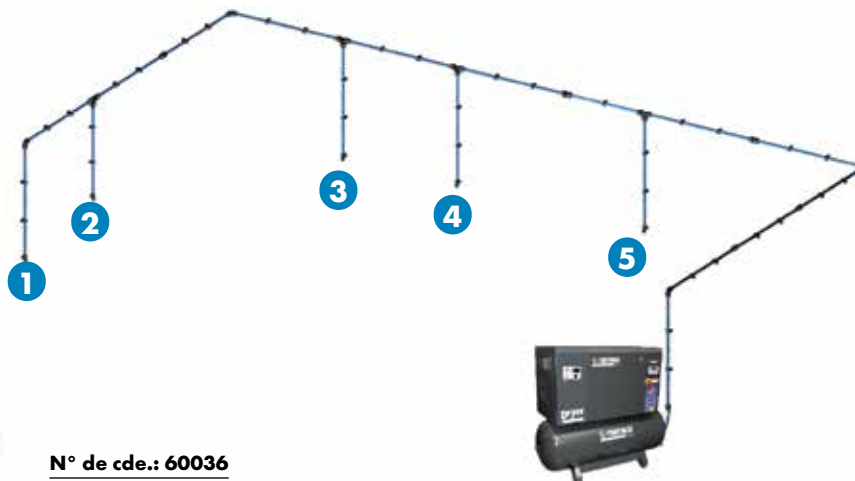

**N° de cde.: 60036**

Set complet de conduites d'air en alu avec 5 points de branchement 1/2"

- Longueur: 36m
- tubes: 25mm
- Max. 10 CV - max. 15 bar

**1599€**  
prix hors tva



# Conduites d'air comprimé <sup>2</sup>

consultez notre gamme complète ainsi que l'état des stocks sur [www.contimac.be](http://www.contimac.be)

## AIRCOM QUICK LINE KIT PROFESSIONAL Ø32mm - 60m

### PROFESSIONAL

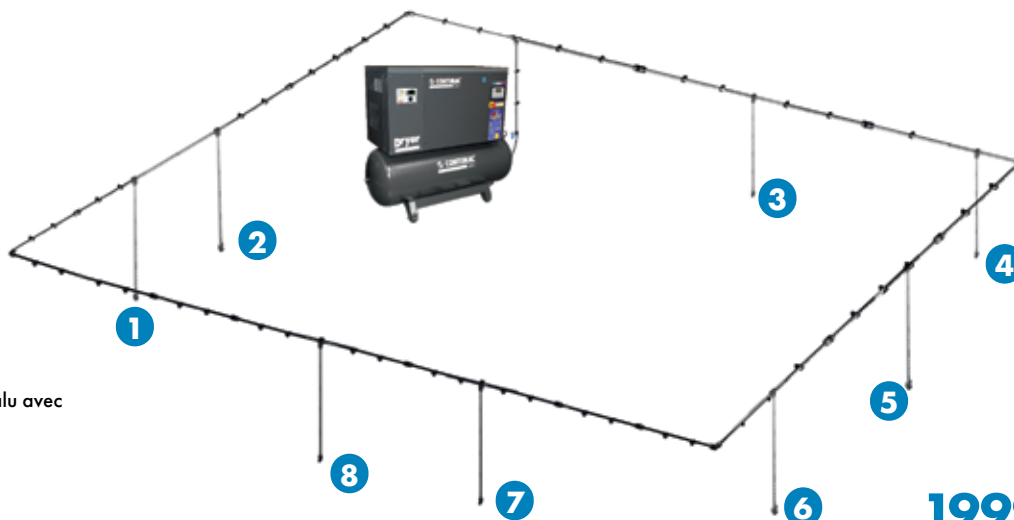

N° de cde.: 60032 •

Set complet de conduites d'air en alu avec 8 points de branchement

- Longueur: 60m
- tubes: 32mm
- Max. 20 CV
- max. 13 bar

**1999€**  
prix hors tva

## AIRCOM QUICK LINE KIT PROFESSIONAL Ø32mm - 64m

### PROFESSIONAL

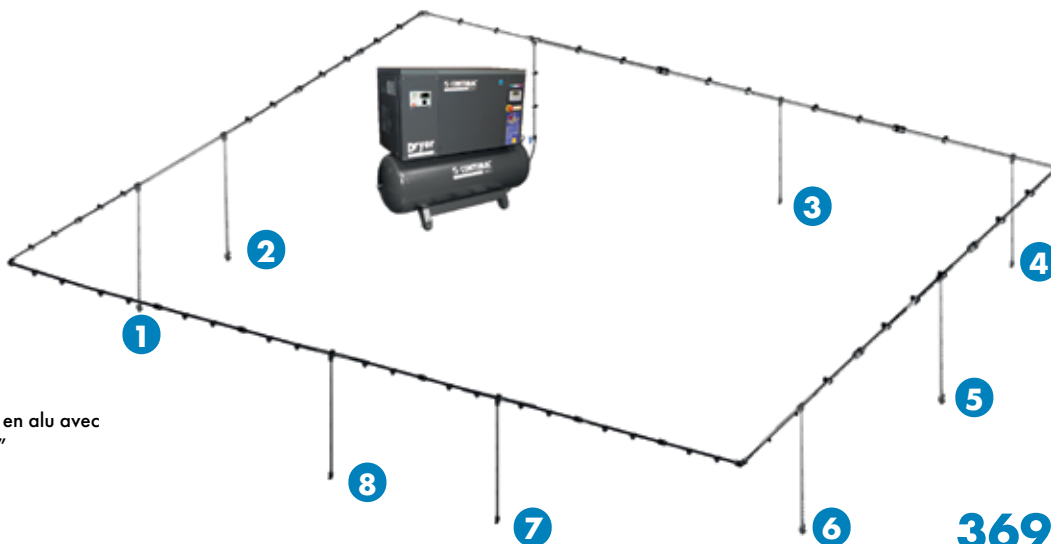

N° de cde.: 60037 •

Set complet de conduites d'air en alu avec 8 points de branchement 1/2"

- Longueur: 64m
- tubes: 32mm
- Max. 20 CV
- max. 15 bar

**3699€**  
prix hors tva

## AIRCOM QUICK LINE KIT PROFESSIONAL Ø40mm - 100m

### PROFESSIONAL

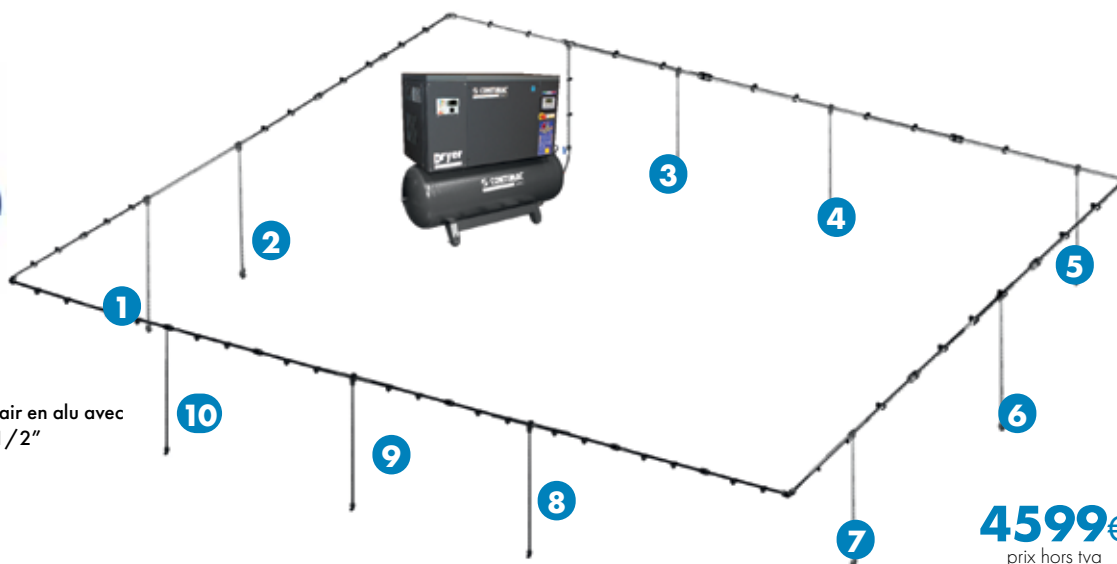

N° de cde.: 60038 •

Set complet de conduites d'air en alu avec 10 points de branchement 1/2"

- Longueur: 100m
- tubes: 40mm
- Max. 30 CV
- max. 15 bar

**4599€**  
prix hors tva

SOUDEAGE

LE TRAVAIL  
DU MÉTAL

COMPRESSEURS

MOBILIER  
D'ATELIER

OUTILS À MAIN

ROD/CRAFT

AUTOMOTIVE &  
INDUSTRIE

CHARGEURS

GROUPES  
ÉLECTROGÈNES

POMPES

CLEANING

# Tuyaux d'air comprimé 12

consultez notre gamme complète ainsi que l'état des stocks sur [www.contimac.be](http://www.contimac.be)

## TUYAUX SPIRALE

**PROFESSIONAL**

Polyamide

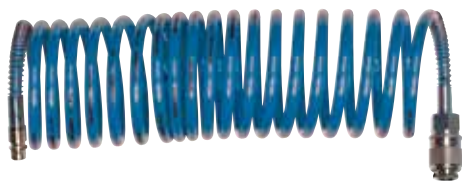

- Avec accouplements universels
- Protection de pli
- Retour à la position initiale "memory effect"

N° de cde.	Longueur	prix hors tva
25204	5m	19,90€
25205	7,5m	25,50€
25206	10m	30,90€

## TUYAUX D'AIR COMPRIMÉ EN CAOUTCHOUC

**NEW**

Grandes dimensions, idéal pour clés à chocs 3/4" et 1" (voir aussi les raccords à griffes pg. 89)

- Caoutchouc interne et externe
- Pression maximale 20 Bar
- Souple et indéformable
- Plage de température de -15 à 80 °C



N° de cde.	Longueur	Diamètre	Prix hors tva
618365089	100 m	08 x 15 mm	270,00 €
618365104	40 m	10 x 17 mm	116,00 €
618365134	40 m	13 x 21 mm	158,00 €
618365194	40 m	19 x 30 mm	260,00 €
618365254	40 m	25 x 35 mm	334,00 €

## TUYAU SPIRALE-PU 4M

**PROFESSIONAL**

Dia. int. 5mm  
Filetage ext. 2x1/4"



N° de cde.: 28138

- Longueur m: 4
- Diamètre extérieur mm: 8
- Diamètre intérieur mm: 5
- Protection de pli
- Retour à la position initiale "memory effect"

**22<sup>50</sup>€**  
prix hors tva

## TUYAU SPIRALE-PU 8M

**PROFESSIONAL**

Dia. int. 5mm  
Filetage ext. 2x1/4"



N° de cde.: 28140

- Longueur m: 8
- Diamètre extérieur mm: 10
- Diamètre intérieur mm: 6,5
- Protection de pli
- Retour à la position initiale "memory effect"

**27<sup>50</sup>€**  
prix hors tva

## TUYAU SPIRALE-PU 8M XL

**PROFESSIONAL**

Dia. int. 5mm  
Filetage ext. 2x1/4"



N° de cde.: 28145

- Longueur m: 8
- Diamètre extérieur mm: 12
- Diamètre intérieur mm: 8
- Protection de pli
- Retour à la position initiale "memory effect"

**33<sup>50</sup>€**  
prix hors tva

## TUYAU D'AIR COMPRIMÉ 10M

**PROFESSIONAL**

Composite



N° de cde.: 25212

- Longueur m: 10
- Raccords universels compris
- Protection de pli

**35<sup>50</sup>€**  
prix hors tva

## TUYAU D'AIR COMPRIMÉ 15M

**PROFESSIONAL**

Composite



N° de cde.: 25214

- Longueur m: 15
- Raccords universels compris
- Protection de pli

**44<sup>50</sup>€**  
prix hors tva

## TUYAU D'AIR COMPRIMÉ 20M

**PROFESSIONAL**

Composite



N° de cde.: 25216

- Longueur m: 20
- Raccords universels compris
- Protection de pli

**49<sup>90</sup>€**  
prix hors tva

## TUYAU D'AIR COMPRIMÉ PU 10M

**PROFESSIONAL**



N° de cde.: 25290

- Longueur m: 10
- Raccords universels compris
- Tuyau polyuréthane 8x12
- Raccord pivotant
- Protection de pli
- 20°C/70°C
- Durable

**41<sup>50</sup>€**  
prix hors tva

## TUYAU D'AIR COMPRIMÉ PU 15M

**PROFESSIONAL**



N° de cde.: 25291

- Longueur m: 15
- Raccords universels compris
- Tuyau polyuréthane 8x12
- Raccord pivotant
- Protection de pli
- 20°C/70°C
- Durable

**59€**  
prix hors tva

## TUYAU D'AIR COMPRIMÉ PU 20M

**PROFESSIONAL**



N° de cde.: 25292

- Longueur m: 20
- Raccords universels compris
- Tuyau polyuréthane 8x12
- Raccord pivotant
- Protection de pli
- 20°C/70°C
- Durable

**63<sup>50</sup>€**  
prix hors tva

# Enrouleurs d'air comprimé / équilibreur 6

consultez notre gamme complète ainsi que l'état des stocks sur [www.contimac.be](http://www.contimac.be)

## ENROULEUR PU 30 m

**PROFESSIONAL**

30m  
Air  
PU

360°



N° de cde.: 25222

- Tuyau polyuréthane 8x12mm
- Enrouleur sur socle (tourne 360°)
- Raccord: 2x1/4" Filetage ext.
- Température de travail: 20°C/70°C

**129€**  
prix hors tva

## ENROULEUR PU AUTO 30 m

**PROFESSIONAL**

Enrouleur  
automatique  
30 M  
Air  
PU



N° de cde.: 25225

- Tuyau polyuréthane 8x12mm
- Raccord: 2x1/4" Filetage ext.

**199€**  
prix hors tva

## ENROULEUR MURAL

**PROFESSIONAL**

Air  
PU



N° de cde.: 25223

- Longueur m: 10
- Tuyau polyuréthane 8x12mm
- Enroulement automatique avec blocage
- Raccord: 2x1/4" Filetage ext.
- Température de travail: -20°C/70°C

**199€**  
prix hors tva

## ÉQUILIBREUR A RESSORT AVEC FIL D'ACIER

**PROFESSIONAL**



N° de cde.: 28806

**75€**  
prix hors tva

- Max. Longueur: 1600mm
- Capacité de poids réglable: 0,4-1kg

N° de cde.: 28808

**81€**  
prix hors tva

- Max. Longueur: 1600mm
- Capacité de poids réglable: 1-2 kg

N° de cde.: 28810

**85€**  
prix hors tva

- Max. Longueur: 1600mm
- Capacité de poids réglable: 2-3 kg

## ÉQUILIBREUR A RESSORT AVEC TUYAU D'AIR COMPRIMÉ

**PROFESSIONAL**



N° de cde.: 28800

**199€**  
prix hors tva

- Max. Longueur: 1350mm
- Raccord: 2x1/4"
- Capacité de poids réglable: 0,4-0,8kg

N° de cde.: 28802

**205€**  
prix hors tva

- Max. Longueur: 1350mm
- Raccord: 2x1/4"
- Capacité de poids réglable: 0,75-1,5 kg

N° de cde.: 28804

**219€**  
prix hors tva

- Max. Longueur: 1350mm
- Raccord: 2x1/4"
- Capacité de poids réglable: 1,2-2,5 kg

N° de cde.: 25226

- Longueur m: 12
- Tuyau polyuréthane 8x12mm
- Enroulement automatique avec blocage
- Raccord: 2x1/4" Filetage ext.
- Température de travail: -20°C/70°C

**209€**  
prix hors tva

N° de cde.: 25227

- Longueur m: 15
- Tuyau polyuréthane 8x12mm
- Enroulement automatique avec blocage
- Raccord: 2x1/4" Filetage ext.
- Température de travail: -20°C/70°C

**209€**  
prix hors tva

## ROLLAMP LIGHTY-LED (1-230 V)

**PROFESSIONAL**

18 LEDS  
15m  
1,5mm<sup>2</sup>



N° de cde.: 26193

- Câble m: 15 (H05RN-F)
- mm<sup>2</sup>: 2x1
- Output V: 24
- Puissance lampe: 11 W/900 Lumen
- Nombre de leds: 18

**269€**  
prix hors tva

## ROLL MINOR AIR (TUYAU PU)

**PROFESSIONAL**

Air  
6m  
Filetage int. 6mm



N° de cde.: 26176

- Mini enrouleur résistant aux chocs par sa conception en ABS
- Avec module de fixation murale pivotante
- Tuyau d'air comprimé en PU: 6m (intérieur: 6mm-1/4"-1/4")
- Enroulement automatique avec blocage
- Pression max. bar: 10

**99€**  
prix hors tva

## ROLL MASTER PLUS (TUYAU PU)

**PROFESSIONAL**

Air  
9m  
Filetage int. 8mm

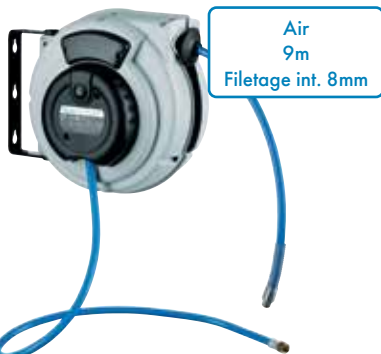

N° de cde.: 26187

- Enrouleur résistant aux chocs par sa conception en ABS
- Avec module de fixation murale pivotante
- Enroulement automatique avec blocage
- Tuyau d'air comprimé en PU: 9 m (intérieur: 8mm-1/4"-1/4")
- Pression max. bar: 10

**139€**  
prix hors tva

## ROLL COMPACT AIR (TUYAU PU)

**PROFESSIONAL**

Air  
12m  
Filetage int. 8mm



N° de cde.: 26175

- Enrouleur résistant aux chocs par sa conception en ABS
- Avec module de fixation murale pivotante
- Enroulement automatique avec blocage
- Tuyau d'air comprimé en PU: 12 m (intérieur: 8mm-1/4"-1/4")
- Pression max. bar: 15

**159€**  
prix hors tva

SOUDEAGE

LE TRAVAIL  
DU MÉTAL

COMPRESSEURS

MOBILIER  
D'ATELIER

OUTILS À MAIN

RODRAFT

AUTOMOTIVE &  
INDUSTRIE

CHARGEURS

GROUPES  
ÉLECTROGÈNES

POMPES

CLEANING

# Enrouleurs d'air comprimé 6

consultez notre gamme complète ainsi que l'état des stocks sur [www.contimac.be](http://www.contimac.be)

SOUDEAGE

LE TRAVAIL  
DU MÉTAL

COMPRESSEURS

MOBILIER  
D'ATELIER

OUTILS À MAIN

RODCRAFT

AUTOMOTIVE &  
INDUSTRIE

CHARGEURS

GROUPES  
ÉLECTROGÈNES

POMPES

CLEANING

## ROLL MAJOR PLUS AIR (TUYAU PU)

**PROFESSIONAL**

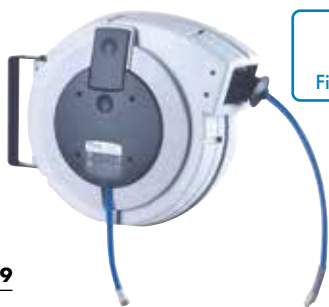

Air  
15m  
Filetage int. 8mm

**N° de cde.: 26179**

- Enrouleur résistant aux chocs par sa conception en ABS
- Avec module de fixation murale pivotante
- Enroulement automatique avec blocage
- Tuyau d'air comprimé en PU: 15m (intérieur: 8mm-1/4"-1/4")
- Pression max. bar: 15

**189€**  
prix hors tva

## ROLL MAJOR PLUS AIR (TUYAU PU)

**PROFESSIONAL**



Air  
15m  
Filetage int. 10mm

**N° de cde.: 26186**

- Enrouleur résistant aux chocs par sa conception en ABS
- Avec module de fixation murale pivotante
- Enroulement automatique avec blocage
- Tuyau d'air comprimé en PU: 14+1m (intérieur: 10mm-3/8"-3/8")
- Pression max. bar: 15

**209€**  
prix hors tva

## ROLL MEGA AIR (TUYAU PU)

**PROFESSIONAL**



Air  
20m  
Filetage int. 10mm

**N° de cde.: 26159**

- Enrouleur résistant aux chocs par sa conception en ABS
- Avec module de fixation murale pivotante
- Enroulement automatique avec blocage
- Tuyau d'air comprimé en PU: 20m (intérieur: 10mm-3/8"-3/8")
- Pression max. bar: 15

**285€**  
prix hors tva

## ROLL MEGA AIR (TUYAU PU)

**PROFESSIONAL**



Air  
15+1m  
Filetage int. 12mm

**N° de cde.: 26199**

- Enrouleur résistant aux chocs par sa conception en ABS
- Avec module de fixation murale pivotante
- Enroulement automatique avec blocage
- Tuyau d'air comprimé en PU: 15+1m (intérieur: 12mm - 1/2"-1/2")
- Pression max. bar: 15

**299€**  
prix hors tva

## ROLL MAJOR PLUS AIR (TUYAU PU) SLOWMOTION

**PROFESSIONAL**



Air  
15m  
Filetage int. 8mm

slow motion **SLOWMOTION**



**N° de cde.: 26177**

- Enrouleur résistant aux chocs par sa conception en ABS
- Avec module de fixation murale pivotante
- Enroulement automatique avec blocage
- Tuyau d'air comprimé en PU: 15m (intérieur: 8mm-1/4"-1/4")
- Pression max. bar: 15

**215€**  
prix hors tva

## ROLL MAJOR PLUS AIR (TUYAU PU) SLOWMOTION

**PROFESSIONAL**



Air  
15m  
Filetage int. 10mm

slow motion **SLOWMOTION**



**N° de cde.: 26173**

- Enrouleur résistant aux chocs par sa conception en ABS
- Avec module de fixation murale pivotante
- Enroulement automatique avec blocage
- Tuyau d'air comprimé en PU: 14+1m (intérieur: 10mm-3/8"-3/8")
- Pression max. bar: 15

**249€**  
prix hors tva

## ROLL EXTRA AIR (TUYAU PU)

**PROFESSIONAL**



Air  
20m  
Filetage int. 10mm

slow motion **SLOWMOTION INTEGRATED**

**N° de cde.: 26140**

- Enrouleur résistant aux chocs par sa conception en ABS
- Avec module de fixation murale pivotante
- Enroulement automatique avec blocage
- Tuyau d'air comprimé en PU: 20m (intérieur: 10mm - 3/8"-3/8")
- Pression max. bar: 15

**279€**  
prix hors tva

## ROLL EXTRA AIR (TUYAU PU)

**PROFESSIONAL**



Air  
15+1m  
Filetage int. 12mm

slow motion **SLOWMOTION INTEGRATED**

**N° de cde.: 26141**

- Enrouleur résistant aux chocs par sa conception en ABS
- Avec module de fixation murale pivotante
- Enroulement automatique avec blocage
- Tuyau d'air comprimé en PU: 15+1m (intérieur: 12mm -1/2"-1/2")
- Pression max. bar: 15

**265€**  
prix hors tva

# Enrouleurs câbles électriques 6

consultez notre gamme complète ainsi que l'état des stocks sur [www.contimac.be](http://www.contimac.be)

## ROLL CLASSIC PLUS (1-230 V)

**PROFESSIONAL**



Energy  
10m  
1,5mm<sup>2</sup>

N° de cde.: 26180

- Câble m: 10 (H05VV-F)
- mm<sup>2</sup>: 1,5
- Input V: 230
- Sécurité thermique
- Output déroulé W: 2000
- Output enroulé W: 800

**149€**  
prix hors tva

## ROLL MASTER PLUS (1-230 V)

**PROFESSIONAL**



Energy  
15m  
1,5mm<sup>2</sup>

N° de cde.: 26178

- Câble m: 15 (H05VV-F)
- mm<sup>2</sup>: 1,5
- Input V: 230
- Sécurité thermique
- Output déroulé W: 2000
- Output enroulé W: 800

**159€**  
prix hors tva

## ROLL COMPACT (1-230 V)

**PROFESSIONAL**



Energy  
18m  
1,5mm<sup>2</sup>

N° de cde.: 26172

- Câble m: 18 (H05VV-F)
- mm<sup>2</sup>: 1,5
- Input V: 230
- Sécurité thermique
- Output déroulé W: 2000
- Output enroulé W: 800

**189€**  
prix hors tva

## ROLL MASTER PLUS (1-230 V) - 2,5 mm<sup>2</sup>

**PROFESSIONAL**



Energy  
10m  
2,5mm<sup>2</sup>

N° de cde.: 26160

- Câble m: 10 (H07RN-F)
- mm<sup>2</sup>: 2,5
- Input V: 230
- Sécurité thermique
- Output déroulé W: 3500
- Output enroulé W: 1600

**199€**  
prix hors tva

## ROLL COMPACT (1-230 V) - 2,5 mm<sup>2</sup>

**PROFESSIONAL**



Energy  
15m  
2,5mm<sup>2</sup>

N° de cde.: 26162

- Câble m: 15 (H07RN-F)
- mm<sup>2</sup>: 2,5
- Input V: 230
- Sécurité thermique
- Output déroulé W: 3500
- Output enroulé W: 1600

**275€**  
prix hors tva

## ROLL MAJOR PLUS - 2,5 mm<sup>2</sup>

**PROFESSIONAL**



Energy  
2,5mm<sup>2</sup>

N° de cde.: 26181

- Câble m: 20 (H07RN-F)
- mm<sup>2</sup>: 2,5
- Input V: 230
- Sécurité thermique
- Output déroulé W: 3500
- Output enroulé W: 1600

**1-230 V**  
**399€**  
prix hors tva

N° de cde.: 26183

- Câble m: 15 (H07RN-F)
- mm<sup>2</sup>: 2,5
- Input V: 3-400
- Sécurité thermique
- Output déroulé W: 5000
- Output enroulé W: 2800

**1-230 V**  
**595€**  
prix hors tva

## ROLL EXTRA ENERGY (1-230 V)

**PROFESSIONAL**



Energy  
35m  
1,5mm<sup>2</sup>

slow motion  
**SLOWMOTION  
INTEGRATED**

N° de cde.: 26142

- Câble m: 35 (H05VV-F)
- mm<sup>2</sup>: 1,5
- Input V: 230
- Sécurité thermique
- Output déroulé W: 2000
- Output enroulé W: 800

**299€**  
prix hors tva

## ROLL EXTRA ENERGY (3-400 V) - 2,5 mm<sup>2</sup>

**PROFESSIONAL**



Energy  
25m  
2,5mm<sup>2</sup>

slow motion  
**SLOWMOTION  
INTEGRATED**

N° de cde.: 26143

- Câble m: 25 (H07RN-F)
- mm<sup>2</sup>: 2,5
- Input V: 3-400
- Sécurité thermique
- Output déroulé W: 5000
- Output enroulé W: 2800

**559€**  
prix hors tva

SOUDEGE

LE TRAVAIL  
DU MÉTAL

COMPRESSEURS

MOBILIER  
D'ATELIER

OUTILS À MAIN

RODRCRAFT

AUTOMOTIVE &  
INDUSTRIE

CHARGEURS

GROUPES  
ÉLECTROGÈNES

POMPES

CLEANING

# Enrouleurs pour l'automobile/l'industrie 6

consultez notre gamme complète ainsi que l'état des stocks sur [www.contimac.be](http://www.contimac.be)

SOUDEAGE

LE TRAVAIL DU MÉTAL

COMPRESSEURS

MOBILIER D'ATELIER

OUTILS À MAIN

RODCRAFT

AUTOMOTIVE & INDUSTRIE

CHARGEURS

GROUPES ÉLECTROGÈNES

POMPES

CLEANING

## Enrouleurs sur demande !

**Vous n'avez pas trouvé ce que vous cherchez ?**

Contimac a le bon enrouleur pour chaque application.

Sur demande, vous pouvez choisir parmi une gamme

De plus de 500 enrouleurs. **Intéressé ?** Veuillez contacter

l'un de nos représentants ou envoyez votre question à :

[info@contimac.be](mailto:info@contimac.be)



N° de cde.: 4530/12

**675€**  
prix hors tva



N° de cde.: 4532/31

**999€**  
prix hors tva



N° de cde.: 4530/64

**759€**  
prix hors tva

N° de cde.	Application	Châssis	Support	Pression max.	Max. temp.	Longueur	Ø	Entrée	Sortie	OPTION: Speedcontrol	OPTION: Support pivotant	OPTION: Guide automatique
4530/12	air / eau	ABS-plastique	acier	20 bar	70°C	25 m	1/2"	F 1/2" G	F 1/2" G	430/020	530/05	0E77/45312
4532/31	air / eau	ABS-plastique	inox	200 bar	100°C	25 m	3/8"	F 3/8" G	F 3/8" G	430/020	530/06	0E79/45312
4530/64	diesel	ABS-plastique	acier	10 bar	-	8m	1"	F 1" G	F 1" G	430/020	530/05	0E77/45312



N° de cde.: 430/11

**515€**  
prix hors tva



N° de cde.: 432/32

**865€**  
prix hors tva



N° de cde.: 4430/13

**449€**  
prix hors tva



N° de cde.: 4432/32

**619€**  
prix hors tva



N° de cde.: 4432/32

**499€**  
prix hors tva

N° de cde.	Application	Châssis	Pression max.	Max. temp.	Longueur	Ø	Entrée	Sortie	OPTION: Speedcontrol	OPTION: Support pivotant	OPTION: Guide automatique
430/11	air / eau	acier	20 bar	70°C	15 m	1/2"	F 1/2" G	M 1/2" G	430/020	430/05	0E77/44312
432/32	air / eau	inox AISI 304	200 bar	100°C	18 m	3/8"	F 3/8" G	F 3/8" G	430/020	430/06	0E79/44312
4430/13	air / eau	acier	20 bar	70°C	18m	3/8"	F 1/2" G	M 3/8" G	430/020	430/05	0E77/44312
4432/32	air / eau	inox AISI 304	200 bar	100°C	18m	3/8"	F 3/8" G	M 3/8" G	430/020	430/05	0E77/44312
4430/42	Huile	acier	150 bar	-	15m	1/2"	F 1/2" G	M 1/2" G	430/020	430/05	0E77/44312



N° de cde.: 530/12

**719€**  
prix hors tva



N° de cde.: 532/31

**1199€**  
prix hors tva



N° de cde.: 540/11

**899€**  
prix hors tva



N° de cde.: 540/62

**869€**  
prix hors tva



N° de cde.: 4436/21

**1149€**  
prix hors tva

N° de cde.	Application	Châssis	Pression max.	Max. temp.	Longueur	Ø	Entrée	Sortie	OPTION: Speedcontrol	OPTION: Support pivotant	OPTION: Guide automatique
530/12	air / eau	acier	20 bar	70°C	25 m	1/2"	F 1/2" G	M 1/2" G	430/020	530/05	0E77/45312
532/31	air / eau	inox AISI 304	200 bar	100°C	25 m	3/8"	F 3/8" G	F 3/8" G	430/020	530/06	0E79/45312
540/11	air / eau	acier	20 bar	70°C	15 m	3/4"	F 1" G	M 3/4" G	430/020	540/05	0E77/45401
540/62	diesel	acier	10 bar	-	20 m	19x27mm	F 1" G	M 3/4" G	430/020	540/05	0E77/45401
4436/21	AD Blue	acier	10 bar	-	8 m	19x27mm	F 3/4" G	M 3/4" G	430/020	430/05	0E77/44312

### En option: Speedcontrol

N° de cde.: 430/020

- Le Speed Control fonctionne par des pignons qui ralentissent l'enrouleur
- Une durée de vie plus longue des bobines
- Durée de vie plus longue des appareils connectés
- Sécurité des utilisateurs et de l'environnement



**235€**  
prix hors tva

### En option: Support pivotant



N° de cde.: 430/05  
**45€**  
prix hors tva

N° de cde.: 530/05  
**45€**  
prix hors tva

N° de cde.: 440/05  
**45€**  
prix hors tva



N° de cde.: 530/06  
**93€**  
prix hors tva

N° de cde.: 430/06  
**79€**  
prix hors tva

N° de cde.: 540/05  
**99€**  
prix hors tva

# Enrouleurs pour l'automobile/l'industrie 6

consultez notre gamme complète ainsi que l'état des stocks sur [www.contimac.be](http://www.contimac.be)



N° de cde.: 4440/13  
**499€**  
prix hors tva

N° de cde.: 4440/41  
**469€**  
prix hors tva

N° de cde.: 4440/52  
**535€**  
prix hors tva

N° de cde.	Application	Châssis	Pression max.	Max. temp.	Longueur	Ø	Entrée	Sortie	OPTION: Support pivotant
4440/13	air / eau	acier	20 bar	-	18 m	3/8"	F 1/2" G	M 3/8" G	440/05
4440/41	huile	acier	150 bar	-	10 m	1/2"	F 1/2" G	M 1/2" G	440/05
4440/52	graïse	acier	400 bar	-	18 m	1/4"	F 3/8" G	M 1/4" G	440/05



N° de cde.: 43108/16  
**355€**  
prix hors tva

N° de cde.: 43208/16  
**449€**  
prix hors tva

N° de cde.: OE70505 ●  
**1339€**  
prix hors tva

N° de cde.: 42848/12  
**275€**  
prix hors tva

**Pistolet**  
N° de cde.: **OE37900**  
Distribution a basse pression (12bar) en technopolymere

**65€**  
prix hors tva

N° de cde.	Application	Châssis	Pression max.	Max. temp.	Longueur	Ø	Entrée	Sortie	OPTION: Capuchon de protection
43108/16	air / eau	acier	20 bar	40°C	15 m	10x14,5mm	M 3/8" G	M 3/8" G	-
43208/16	air / détergent	inox AISI 304	20 bar	70°C	15 m	10x14,5mm	M 3/8" G	M 3/8" G	-
OE70505 ●	air / détergent	inox AISI 304	10 bar	-	15 m	1/2"	-	-	-
42848/12	air / eau	plastique	20 bar	40°C	14 m	3/8"	M 3/8" G	M 3/8" G	OE728115



N° de cde.: OE2315F  
**235€**  
prix hors tva

N° de cde.: OE2325F  
**249€**  
prix hors tva

N° de cde.: OE2315SF  
**275€**  
prix hors tva

N° de cde.: OE5515F  
**279€**  
prix hors tva

N° de cde.: OE1161PF  
**335€**  
prix hors tva

N° de cde.: 42840/010  
**199€**  
prix hors tva

N° de cde.	Application	Châssis	Max. temp.	Longueur	Section gelijders	Puissance opergold	Puissance déroulé	Type de câble	Incl. Schuko	Largueur ruban	OPTION: Capuchon de protection
OE2315F	1-230V	plastique	40°C	14 m	3x1,5mm2	1200W	2300W	H05 W-F	-	-	OE728115
OE2325F	1-230V	plastique	40°C	9 m	3x2,5mm2	1900W	3500W	H05 W-F	-	-	OE728115
OE2315SF	1-230V	plastique	40°C	14 m	3x1,5mm2	1200W	2300W	H05 W-F	oui	-	OE728115
OE5515F	3-400V	plastique	40°C	7 m	5x1,5mm2	1400W	4000W	H07 RN-F	-	-	OE728115
OE1161PF	câble de masse	plastique	40°C	10 m	16mm2	-	-	-	-	-	OE728115
42840/010	ruban	plastique	40°C	16 m	-	-	-	-	-	40mm	OE728115

### En option: Guide automatique



N° de cde.: OE77/44312  
**215€**  
prix hors tva

N° de cde.: OE77/45312  
**225€**  
prix hors tva

N° de cde.: OE77/45401  
**229€**  
prix hors tva

N° de cde.: OE79/45312  
**375€**  
prix hors tva

### En option: Capuchon de protection

N° de cde.: **OE798115**

- Capuchon de protection en caoutchouc résistant à l'huile
- IP45: protection contre l'humidité
- Blocage des particules sales sur l'intestin pendant le bobinage: durée de vie plus longue du moulinet

**37€**  
prix hors tva

SOUDEGE  
LE TRAVAIL DU MÉTAL  
COMPRESSEURS  
MOBILIER D'ATELIER  
OUTILS À MAIN  
RODRAFT  
AUTOMOTIVE & INDUSTRIE  
CHARGEURS  
ÉLECTROGÈNES  
POMPES  
CLEANING

# Raccords pneumatiques 6

consultez notre gamme complète ainsi que l'état des stocks sur [www.contimac.be](http://www.contimac.be)

SOUDAGE

LE TRAVAIL  
DU MÉTAL

COMPRESSEURS

MOBILIER  
D'ATELIER

OUTILS À MAIN

RODCRAFT

AUTOMOTIVE &  
INDUSTRIE

CHARGEURS

GROUPES  
ÉLECTROGÈNES

POMPES

CLEANING

## RACCORDS RAPIDES UNIVERSELS (EMBALLÉS PAR 10 PIÈCES)

- Raccord rapides universels de qualité
- Pression max.: 0-16 bar
- 15°C à +80°C
- Convient pour:

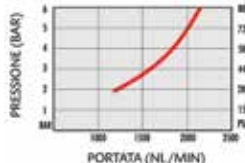
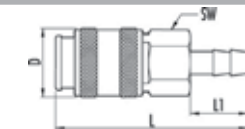

N° de cde.	28508	28510	28512	28504	28506	28514	28515
Filetage ext.	1/4"	3/8"	1/2"	-	-	-	-
Filetage int.	-	-	-	1/4"	3/8"	-	-
Embout cannelé	-	-	-	-	-	8mm	10mm
Prix hors tva	59,50 €	63,00 €	63,00 €	63,00 €	53,00 €	61,50 €	64,00 €

## RACCORDS ORION (EMBALLÉS PAR 10 PIÈCES)

### INDUSTRIAL

- Raccords profil **ORION (ARO 210)**
- Pression max.: 0-16 bar
- 15°C à +80°C

Profil Orion



N° de cde.	28516	28518	28520	28524	28522	28523
Filetage ext.	1/4"	3/8"	-	-	-	-
Filetage int.	-	-	1/4"	-	-	-
Embout cannelé	-	-	-	6mm	8mm	10mm
Prix hors tva	14,90 €	14,50 €	15,50 €	14,00 €	14,50 €	15,00 €

## RACCORDS DE SÉCURITÉ UNIVERSELS (EMBALLÉ PAR PIÈCE)

- Raccords de sécurité universels de qualité
- Déconnexion sans dépression des machines à air comprimé
- Pression max.: 0-20 bar
- 15°C à +80°C

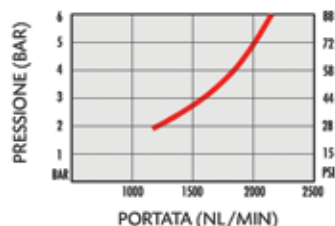
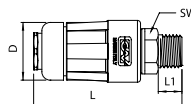

N° de cde.	28450	28350	28355	28365	28375	28430	28385	28405
Filetage ext.	1/4"	3/8"	1/2"	-	-	-	-	-
Filetage int.	-	-	-	1/4"	3/8"	-	-	-
Embout cannelé	-	-	-	-	-	6 mm	8mm	10mm
Prix hors tva	27,00 €	27,00 €	26,00 €	27,00 €	27,50 €	27,50 €	27,00 €	26,00 €

## RACCORDS RAPIDES UNIVERSELS EN ACIER TREMPÉ (EMBALLÉ PAR PIÈCE)

### INDUSTRIAL

- Raccord rapides universels en acier trempé de qualité
- Pression max.: 0-16 bar
- 15°C à +80°C

Acier trempé

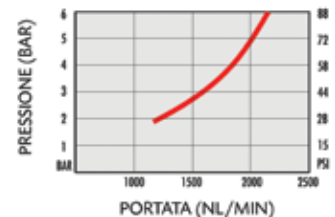
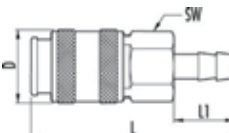

N° de cde.	28831	28832	28833	28834	28835	28836	28837	28838	28839
Filetage ext.	1/4"	3/8"	1/2"	-	-	-	-	-	-
Filetage int.	-	-	-	1/4"	3/8"	1/2"	-	-	-
Embout cannelé	-	-	-	-	-	-	6 mm	8mm	10mm
Prix hors tva	12,00 €	11,50€	11,50 €	11,50 €	11,50 €	12,50 €	11,50€	11,90 €	11,50 €

## RACCORDS EURO (EMBALLÉ PAR PIÈCE)

### INDUSTRIAL

- Raccords **EURO**
- Pression max.: 0-16 bar
- 15°C à +80°C

Profil Euro



N° de cde.	28840	28841	28842	28843	28844	28845	28846	28847	28849
Filetage ext.	1/4"	3/8"	1/2"	-	-	-	-	-	-
Filetage int.	-	-	-	1/4"	3/8"	1/2"	-	-	-
Embout cannelé	-	-	-	-	-	-	6 mm	8mm	10mm
Prix hors tva	2,50 €	2,70 €	3,40 €	2,70 €	3,10 €	4,10 €	2,70 €	2,70 €	2,70 €



# Raccords pneumatiques 6

consultez notre gamme complète ainsi que l'état des stocks sur [www.contimac.be](http://www.contimac.be)

SOUDEAGE

LE TRAVAIL  
DU MÉTAL

COMPRESSEURS

MOBILIER  
D'ATELIER

OUTILS À MAIN

RODRAFT

AUTOMOTIVE &  
INDUSTRIE

CHARGEURS

GROUPES  
ÉLECTROGÈNES

POMPES

CLEANING

## RACCORD DE SÉCURITÉ JAUNE POUR RACCORDS ORION (EMBALLÉ PAR PIÈCE)



NEW

N° de cde.	ASIO6.1101	ASIO6.1102	ASIO6.1103	ASIO6.1151	ASIO6.1152	ASIO6.1153
Filetage int.	1/4"	3/8"	1/2"	-	-	-
Filetage ext.	-	-	-	1/4"	3/8"	1/2"
Prix hors tva	34,90 €	35,50 €	36,90 €	35,90 €	36,90 €	37,50 €

N° de cde.	ASIO6.1806	ASIO6.1808	ASIO6.1810	ASIO6.8102
Filetage int.	-	-	-	3/8"
Embout cannelé	6mm	8mm	10mm	-
Prix hors tva	34,50 €	34,50 €	34,50 €	75 €

## RACCORD DE SÉCURITÉ VERTS POUR RACCORDS EURO (EMBALLÉ PAR PIÈCE)



NEW

N° de cde.	ESIO7.1101	ESIO7.1102	ESIO7.1103	ESIO7.1151	ESIO7.1152	ESIO7.1153
Filetage int.	1/4"	3/8"	1/2"	-	-	-
Filetage ext.	-	-	-	1/4"	3/8"	1/2"
Prix hors tva	34,50 €	34,90 €	36,90 €	35,90 €	36,50 €	36,50 €

N° de cde.	ESIO7.1806	ESIO7.1808	ESIO7.1810	ESIO7.8102
Filetage int.	-	-	-	3/8"
Embout cannelé	6mm	8mm	10mm	-
Prix hors tva	35,90 €	35,90 €	35,90 €	75 €

## RACCORDS INDUSTRIELS POUR GRANDS DÉBITS/ MAGNUM (EMBALLÉ PAR PIÈCE)

### INDUSTRIAL

- Raccords rapides industriels haut débit en acier trempé
- Idéal pour haute débit jusqu'à 5000 l/min.)
- Pas compatible avec les raccords universels
- Pression max.: 0-20 bar
- 15°C à +80°C



N° de cde.	28560	28562	28566	28568	28570	28572
Filetage ext.	3/8"	1/2"	-	-	-	-
Filetage int.	-	-	3/8"	1/2"	-	-
Embout cannelé	-	-	-	-	9mm	13mm
Prix hors tva	20,50 €	21,00 €	20,90 €	21,00 €	20,90 €	20,50 €

## RACCORDS INDUSTRIELS POUR GRANDS DÉBITS/ MAGNUM (EMBALLÉ PAR PIÈCE)

### INDUSTRIAL

- Raccords EURO
- Pression max.: 0-16 bar
- 15°C à +80°C



N° de cde.	28574	28576	28578	28580	28582	28584
Filetage ext.	3/8"	1/2"	-	-	-	-
Filetage int.	-	-	3/8"	1/2"	-	-
Embout cannelé	-	-	-	-	9mm	13mm
Prix hors tva	5,50 €	5,50 €	5,80 €	5,80 €	5,50 €	5,30 €

## DISTRIBUTEURS D'AIR COMPRIME (EMBALLÉ PAR PIÈCE)

### INDUSTRIAL

N° de cde.: 28502

- 3/8"



19<sup>50</sup> €  
prix hors tva

N° de cde.: 28503

- 3/8"



58<sup>50</sup> €  
prix hors tva

Safety

N° de cde.: 28577

- 3/8"



29<sup>50</sup> €  
prix hors tva

Acier trempé

N° de cde.: 28575

- 3/8"



45<sup>50</sup> €  
prix hors tva

Magnum

## RACCORDS À GRIFFES DIN 3483VK / DIN 3481 (EMBALLÉ PAR PIÈCE)

- Idéal comme raccord pour les grands volumes d'air, par exemple les grandes clés à chocs 3/4" et 1".
- En combinaison avec des tuyaux en caoutchouc, pg. 82

NEW



N° de cde.	Filetage	Prix hors tva
618514210	3/8" M	9,50 €
618514212	1/2" M	9,50 €
618514219	3/4" M	10,00 €
618514225	1" M	10,00 €
618514232	1 1/4" M	21,00 €



N° de cde.	Filetage	Prix hors tva
618514112	1/2" F	9,00 €
618514119	3/4" F	10,00 €
618514125	1" F	11,00 €
618514132	1 1/4" F	16,50 €



N° de cde.	Filetage	Prix hors tva
618514012	13 mm tulle	9,00 €
618514016	16 mm tulle	7,00 €
618514019	19 mm tulle	8,00 €
618514025	25 mm tulle	10,00 €



N° de cde.	Filetage	Prix hors tva
618514305	42mm blindk.	6,50 €

## Soufflettes 6

consultez notre gamme complète ainsi que l'état des stocks sur [www.contimac.be](http://www.contimac.be)

## SOUFFLETTES AVEC REGLAGE AIR SELON LES NORMES 'OSHA'

## PROFESSIONAL



Anti-griffes



N° de cde.: 28790

23<sup>90</sup>€  
prix hors tvaAnti-griffes  
80mm

N° de cde.: 28788

27<sup>50</sup>€  
prix hors tva

150mm



N° de cde.: 28780

28€  
prix hors tva

300mm



N° de cde.: 28782

33€  
prix hors tva

500mm



N° de cde.: 28784

47€  
prix hors tva

800mm



N° de cde.: 28786

59€  
prix hors tva

## Soufflettes progressives en matériau composite

## Selon les normes de sécurité "OSHA"

- La soufflette est en matériau composite résistant aux chocs
- Equipé d'une poignée et levier en caoutchouc "soft touch" pour une utilisation ergonomique
- Débit d'air progressivement réglable
- Tuyau en acier inoxydable conforme aux normes de sécurité «OSHA»
- Équipé d'un filetage femelle 1/4 "en laiton
- Pression de travail de 6 à 8 bar
- Pression de service maximale de 16 bars

SOUFFLETTE AVEC  
SILENCER

## PROFESSIONAL



N° de cde.: 28611

15<sup>50</sup>€  
prix hors tvaSOUFFLETTE AVEC  
SILENCER ET BEC LONG

## PROFESSIONAL

300mm



N° de cde.: 28742

20<sup>50</sup>€  
prix hors tva

500mm



N° de cde.: 28744

24<sup>50</sup>€  
prix hors tva

800mm

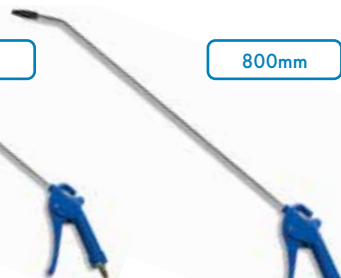

N° de cde.: 28746

31€  
prix hors tvaSOUFFLETTE AVEC  
'VENTURI'

## PROFESSIONAL



N° de cde.: 28615

19€  
prix hors tvaSOUFFLETTE AVEC  
BEC COURT

## ECOLINE



N° de cde.: 28606

7<sup>10</sup>€  
prix hors tvaSOUFFLETTE AVEC  
BEC LONG

## ECOLINE



N° de cde.: 28608

8<sup>10</sup>€  
prix hors tvaSOUFFLETTE  
DE SECURITE

## ECOLINE



N° de cde.: 28596

9<sup>90</sup>€  
prix hors tva

Security

SOUFFLETTE AVEC  
'VENTURI'

## ECOLINE



N° de cde.: 28597

12<sup>50</sup>€  
prix hors tva

600 L/min

# Gonfleurs de pneus 6

consultez notre gamme complète ainsi que l'état des stocks sur [www.contimac.be](http://www.contimac.be)

## BÂTONS DE POMPE

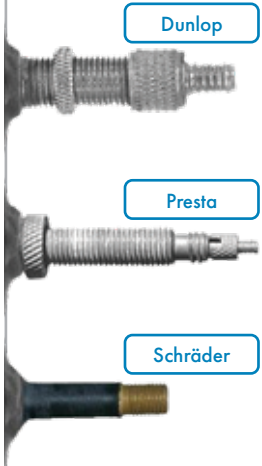

Dunlop

Presta

Schrader

- Bâtons de pompe à fermeture automatique avec tête de soupape automatique pour bicyclette
- Disponible pour les valves Dunlop / Hollandaises ou pour les valves Presta / Françaises / vélos de course.
- Convient pour Schrader (valves de voiture) / VTT

**NEW**



N° de cde.	557100010	557100011	557100020	557100021
Raccord	8 mm tulle souple	1/4" F	8 mm tulle souple	1/4" F
Longueur	26 cm	26 cm	17 cm	17 cm
Fermeture automatique	oui	oui	oui	oui
Adapté pour	Schrader (vanne de voiture) - valves Dunlop / Hollandaises		Schrader (vanne de voiture) - valves Presta / Françaises	
Prix hors tva	46,60€	46,60€	48€	48€

### GONFLEUR DE PNEUS PROFESSIONNEL



N° de cde.: 28750

**125€**  
prix hors tva

### GONFLEURS DE PNEUS DIGITAL



N° de cde.: 28752

**175€**  
prix hors tva

### GONFLEUR DE PNEUS PROFESSIONNEL



N° de cde.: 28602

**77€**  
prix hors tva

### GONFLEUR DE PNEUS ÉTALONNÉ POUR CAMIONS



N° de cde.: 28101

**79€**  
prix hors tva

### GONFLEUR DE PNEUS



N° de cde.: 28600

**20<sup>90</sup>€**  
prix hors tva

### GONFLEUR DE PNEUS POUR CAMIONS



N° de cde.: 28603

**29€**  
prix hors tva

### GONFLEUR DE PNEUS ÉTALONNÉ



N° de cde.: 28552

**33€**  
prix hors tva

### GONFLEUR DE PNEUS ÉTALONNÉ POUR CAMIONS



N° de cde.: 28553

**49€**  
prix hors tva

### RACCORD SOUPAPE POUR GONFLEUR 6mm



N° de cde.: 28599

**320€**  
prix hors tva

### SET POUR GONFLEUR BALLON-BATEAU-PNEU



N° de cde.: 28604

**890€**  
prix hors tva

### PIÈCE D'ADAPTATION GONFLEUR DE PNEUS CAMION

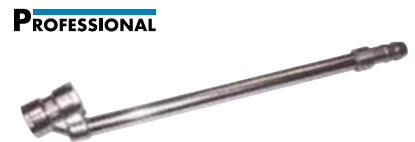

N° de cde.: 28595

**950€**  
prix hors tva

# Régulateurs de pression (FRL) 6

consultez notre gamme complète ainsi que l'état des stocks sur [www.contimac.be](http://www.contimac.be)

SOUDEAGE

LE TRAVAIL  
DU MÉTAL

COMPRESSEURS

MOBILIER  
D'ATELIER

OUTILS À MAIN

RODCRAFT

AUTOMOTIVE &  
INDUSTRIE

CHARGEURS

GROUPES  
ÉLECTROGÈNES

POMPES

CLEANING

## REGULATEURS DE PRESSION 1/4" FILET INTERIEUR

### PROFESSIONAL

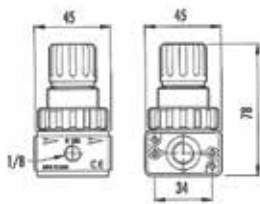

N° de cde.: 28708

- Pression d'entrée max: 12 bar
- Pression réglable: 0-10 bar
- Débit max.: 1700 l/min. (6 bar)

**28€**  
prix hors tva

## REGULATEURS DE PRESSION 1/2" FILET INTERIEUR

### INDUSTRIAL

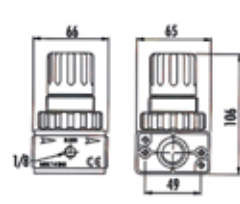

N° de cde.: 28709

- Pression d'entrée max: 14 bar
- Pression réglable: 0-12 bar
- Débit max.: 5000 l/min. (6 bar)

**45€**  
prix hors tva

## REGULATEURS DE PRESSION 1" FILET INTERIEUR

### INDUSTRIAL

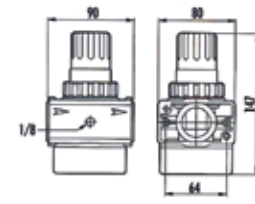

N° de cde.: 28711

- Pression d'entrée max: 16 bar
- Pression réglable: 0-14 bar
- Débit max.: 6000 l/min. (6 bar)

**105€**  
prix hors tva

## HUILEUR 1/4" FILET INTERIEUR

### PROFESSIONAL

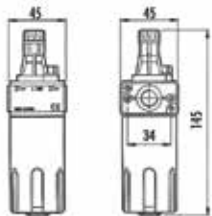

N° de cde.: 28710

- Pression d'entrée max: 12 bar
- Pression réglable: 0-10 bar
- Débit max.: 1700 l/min. (6 bar)

**32€**  
prix hors tva

## HUILEUR 1/2" FILET INTERIEUR

### INDUSTRIAL

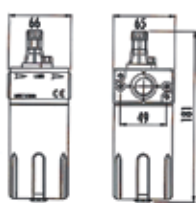

N° de cde.: 28712

- Pression d'entrée max: 14 bar
- Pression réglable: 0-12 bar
- Débit max.: 5000 l/min. (6 bar)

**45€**  
prix hors tva

## HUILEUR 1" FILET INTERIEUR

### INDUSTRIAL

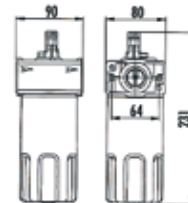

N° de cde.: 28714

- Pression d'entrée max: 16 bar
- Pression réglable: 0-14 bar
- Débit max.: 6000 l/min. (6 bar)

**115€**  
prix hors tva

## REGULATEURS DE PRESSION SÉPARATEUR D'EAU 1/4" FILET INTERIEUR

### PROFESSIONAL

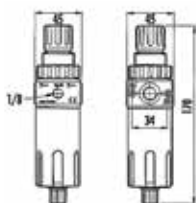

N° de cde.: 28704

- Pression d'entrée max: 12 bar
- Pression réglable: 0-10 bar
- Débit max.: 1700 l/min. (6 bar)
- Capacité filtre: 10 micron

**47€**  
prix hors tva

## REGULATEURS DE PRESSION SÉPARATEUR D'EAU 1/2" FILET INTERIEUR

### INDUSTRIAL

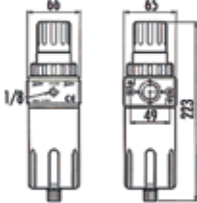

N° de cde.: 28706

- Pression d'entrée max: 14 bar
- Pression réglable: 0-12 bar
- Débit max.: 5000 l/min. (6 bar)
- Capacité filtre: 10 micron

**66€**  
prix hors tva

## REGULATEURS DE PRESSION SÉPARATEUR D'EAU 1" FILET INTERIEUR

### INDUSTRIAL

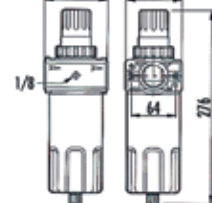

N° de cde.: 28703

- Pression d'entrée max: 16 bar
- Pression réglable: 0-14 bar
- Débit max.: 6000 l/min. (6 bar)
- Capacité filtre: 10 micron

**165€**  
prix hors tva

## REGULATEURS DE PRESSION SÉPARATEUR D'EAU ET HUILEUR 1/4" FILET INT.

### PROFESSIONAL

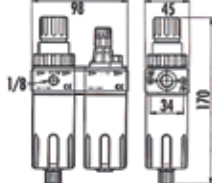

N° de cde.: 28700

- Pression d'entrée max: 12 bar
- Pression réglable: 0-10 bar
- Débit max.: 1700 l/min. (6 bar)
- Capacité filtre: 10 micron

**79€**  
prix hors tva

## REGULATEURS DE PRESSION SÉPARATEUR D'EAU ET HUILEUR 1/2" FILET INT.

### INDUSTRIAL

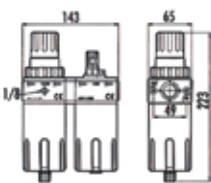

N° de cde.: 28702

- Pression d'entrée max: 14 bar
- Pression réglable: 0-12 bar
- Débit max.: 5000 l/min. (6 bar)
- Capacité filtre: 10 micron

**109€**  
prix hors tva

## REGULATEURS DE PRESSION SÉPARATEUR D'EAU ET HUILEUR 1" FILET INTERIEUR

### INDUSTRIAL

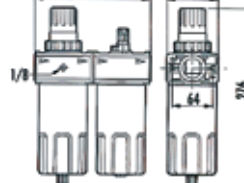

N° de cde.: 28701

- Pression d'entrée max: 16 bar
- Pression réglable: 0-14 bar
- Débit max.: 6000 l/min. (6 bar)
- Capacité filtre: 10 micron

**269€**  
prix hors tva

# Kits d'air comprimé / pistolets à peinture 6

consultez notre gamme complète ainsi que l'état des stocks sur [www.contimac.be](http://www.contimac.be)

## KIT D'AIR COMPRIME DE BASE (6-PIECES)

**ECOLINE**



N° de cde.: 28551

- Comprenant:
- Soufflette courte
- Gonfleur de pneus
- Tuyau spiralé avec raccords
- Set pour gonfleur

**38<sup>50</sup>€**  
prix hors tva

## KIT D'AIR COMPRIME NYCA (5-PIECES)

**PROFESSIONAL**



N° de cde.: 28619

- Comprenant:
- Soufflette courte
- Pistolet de lavage avec gobelet
- Pistolet à peinture avec gobelet
- Gonfleur de pneus
- Tuyau spiralé avec raccords

**49€**  
prix hors tva

## KIT D'AIR COMPRIME EN METAL (5-PIECES)

**PROFESSIONAL**



N° de cde.: 28620

- Comprenant:
- Soufflette courte
- Pistolet de lavage avec gobelet
- Pistolet à peinture avec gobelet
- Gonfleur de pneus
- Tuyau spiralé avec raccords

**65€**  
prix hors tva

## PISTOLET A PEINTURE AVEC GOBELET INFERIEUR 1000 ML

**PROFESSIONAL**



N° de cde.: 28626

**69€**  
prix hors tva

## PISTOLET A PEINTURE AVEC GOBELET SUPERIEUR 600 ML

**PROFESSIONAL**



N° de cde.: 28628

**73€**  
prix hors tva

## PISTOLET A PEINTURE HVLP INDUSTRIEL XTREME 100

**INDUSTRIAL**



600ml  
HVLP

N° de cde.: 28690

**159€**  
prix hors tva

## PISTOLET A PEINTURE HVLP INDUSTRIEL XTREME 200

**INDUSTRIAL**



1000ml  
HVLP

N° de cde.: 28692

**199€**  
prix hors tva

## PISTOLET À PEINTURE HVLP Z1000

**INDUSTRIAL**



N° de cde.: 28640

- Pression max.: 2 bar
- Consommation d'air: 150 l/min.
- Gobelet supérieur: 250 ml
- Réglage angle de peinture
- Réglage quantité de peinture
- Réglage quantité d'air
- Gicleur standard: dia. 0,5 mm

**175€**  
prix hors tva

## PISTOLET À PEINTURE HVLP Z3000

**INDUSTRIAL**



N° de cde.: 28643

- Pression max.: 3 bar
- Consommation d'air: 300 l/min.
- Gobelet supérieur: 600 ml
- Réglage angle de peinture
- Réglage quantité de peinture
- Réglage quantité d'air
- Gicleur standard: dia. 1,4 mm

**215€**  
prix hors tva

## AIGUILLES RECOMMANDÉES



AIGUILLES RECOMMANDÉES	Ø mm
Laque synthétique	1,8
Nitrolaques	1,5
Laque acrylique	1,4 of 1,5
Vernis carrosserie	1,4
Enduit carrosserie	1,8 of 2,0
Peinture à structure	2,5
Vernis pour meubles	2,0 of 2,5
Latex	2,5
Peinture pour routes	2,5

## QPS - QUICK PAINT SYSTEM

N° de cde.: 28465

QPS-03 SET 180ml

**83€**  
prix hors tva

N° de cde.: 28460

QPS-02 SET 400ml

**96€**  
prix hors tva

N° de cde.: 28455

QPS-01 SET 600ml

**105€**  
prix hors tva

N° de cde.: 28470

QPS-04 raccord pour:

- 28310
- 28625
- 28628
- 28690
- 28643

**17<sup>50</sup>€**  
prix hors tva

N° de cde.: 28475

QPS-05 raccord pour:

- 28645
- 28640

**17<sup>50</sup>€**  
prix hors tva

QPS-SET composé de:

1 x gobelet supérieur

50 x gobelet intérieur

20 x bouchons

50 x couvercles

# Amenagement total SMART 2

consultez notre gamme complète ainsi que l'état des stocks sur [www.contimac.be](http://www.contimac.be)

## Mobilier d'atelier

### Fait sur mesure

La ligne de produits SMART est un véritable SYSTÈME MODULAIRE ET INTÉGRÉ permettant de meubler les environnements les plus divers De manière esthétiquement attrayante et fonctionnelle.

Le tiroir est l'élément de base autour duquel s'articule l'ensemble du système SMART. Autour d'elle, une large gamme de meubles de rangement et de postes de travail est développée, complétée par des articles spécifiques qui complètent la proposition d'ameublement.

SCANNEZ CE CODE QR et DÉCOUVREZ l'intégralité avec plus de détails sur les caractéristiques techniques



### PRÉSENTATION DES MODULES SMART



<b>1</b> N° de cde. : SMA800 AR Armoire <b>1189€</b> Prix hors tva	<b>3</b> N° de cde. : SMA85 03V Module de service Sur demande	<b>4</b> N° de cde. : SMA85 02V Bloc à tiroirs <b>1579€</b> Prix hors tva	<b>5</b> N° de cde. : SMA85 CE Module d'angle <b>789€</b> Prix hors tva	<b>6</b> N° de cde. : SMA85 AB Armoire de rangement <b>799€</b> Prix hors tva	<b>7</b> N° de cde. : SMA85 CC Module de service <b>1299€</b> Prix hors tva	<b>8</b> N° de cde. : SMA85 AG Distribution de fluides <b>1099€</b> Prix hors tva
<b>2</b> N° de cde. : SMA478 AR Armoire <b>749€</b> Prix hors tva	<b>9</b> N° de cde. : SMAPE 01 Armoire murale <b>339€</b> Prix hors tva	<b>10</b> N° de cde. : SMAPA 01 Panneau <b>79€</b> Prix hors tva	<b>11</b> N° de cde. : SMAPNG Panneau d'angle <b>229€</b> Prix hors tva	<b>12</b> N° de cde. : SMASER 01 Unité d'outillage <b>1169€</b> Prix hors tva	<b>13</b> N° de cde. : SMABAR 02 Barre d'alimentation <b>429€</b> Prix hors tva	<b>14</b> N° de cde. : SMA85 AP Distribution de fluides <b>959€</b> Prix hors tva

## SMASER 02

**PROFESSIONAL**



N° de cde.: **SMASER 02**

Unité d'outils murale

- Avec fermeture coulissante aluminium, isolé avec verrouillage.
- Panneau intérieur perforé pour suspendre des outils.
- Dimensions: 2145x200x900 mm (LxIxH)

**1339€**  
prix hors tva

## SMA 85 AB

**PROFESSIONAL**



N° de cde.: **SMA85 AB**

Armoire de rangement avec porte pivotante

- Avec 1 tablette
- Dimensions: 717x725x852 mm (LxIxH)

**799€**  
prix hors tva

## SMA 85 02 V

**PROFESSIONAL**



N° de cde.: **SMA85 02V**

Bloc à tiroirs

- 5 tiroirs (150 mm)
- Dimensions: 717x725x852 mm (LxIxH)

**1579€**  
prix hors tva



N° de cde.: **SMA85R 01V**

Bloc à tiroirs mobile

- 5 tiroirs (150 mm)
- Dimensions: 564x725x870 mm

**1599€**  
prix hors tva

## SMA 85 CC

**PROFESSIONAL**



N° de cde.: **SMA85 CC**

Module de service

- Compartiment pour déchets
- Compartiment pour rouleau de papier
- Compartiment de rangement
- Dimensions: 717x725x852 mm (LxIxH)

**1299€**  
prix hors tva

## SMA 85 AP

**PROFESSIONAL**



N° de cde.: **SMA85 AP**

Module de distribution des fluides

- Prêt pour 3 enrouleurs
- Avec bac de récupération d'huile
- Dimensions: 717x725x852 mm (LxIxH)

**959€**  
prix hors tva

\* Enrouleurs non inclus (voir ECODORA pg. 86-87)

## SMA 800 AR

**PROFESSIONAL**



N° de cde. : **SMA800 AR**

Armoire

- Porte avec serrure
- Étagères internes réglables
- Dimensions: 800x725x1950 mm (LxIxH)

**1189€**  
prix hors tva

SOUDEGE

LE TRAVAIL  
DU MÉTAL

COMPRESSEURS

MOBILIER  
D'ATELIER

OUTILS À MAIN

RODRAFT

AUTOMOTIVE &  
INDUSTRIE

CHARGEURS

GROUPES  
ÉLECTROGÈNES

POMPES

CLEANING

- Qualité supérieure "Made in Eu"
- Ouverture totale 100% des tiroirs pour une vue optimale du contenu
- Sécurité 100% contre renversement (ouverture tiroir par tiroir)
- Chaque tiroir est prévu avec un profil de poignée avec possibilité d'inscription
- Tiroir interne prévu pour subdivisions individuelles
- Tiroir peut être équipé de dévidoirs en plastique (idéal pour ranger du petit matériel)
- Charge standard avec ouverture 100% du tiroir: 75 kg (sur demande 200 kg de capacité de charge par tiroir avec ouverture 100%)
- En tant que spécialiste en bloc à tiroirs nous avons un choix de plus de 100 différents modèles. Parmi lesquelles différentes
- Hauteurs, longueurs et profondeurs (plusieurs hauteurs des tiroirs en fonction de vos besoins)
- Nouveau dans notre gamme "blocs à tiroirs avec serrures électroniques"





# Blocs à tiroirs XL 2

consultez notre gamme complète ainsi que l'état des stocks sur [www.contimac.be](http://www.contimac.be)

## WP RX 100 62P

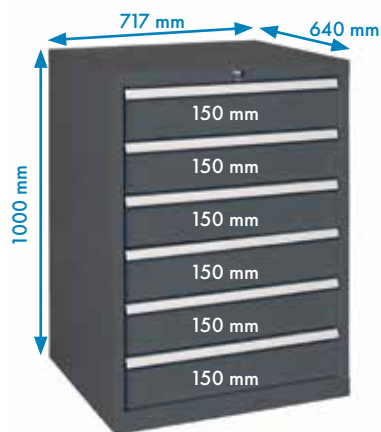

N° de cde.: **775980**

- Bloc à tiroirs avec 6 tiroirs de 150 mm
- Ouvrables à 100%
- Capacité de charge 70kg
- Verrouillage central

**979€**  
prix hors tva

## WP RX 100 71P

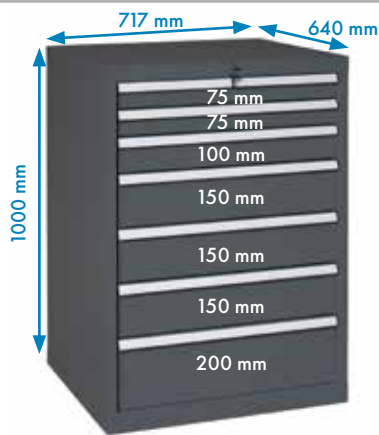

N° de cde.: **775982**

- Bloc à tiroirs avec 2 tiroirs de 75 mm, 1x100 mm, 3x150 mm en 1x200 mm
- Ouvrables à 100%
- Capacité de charge 70kg
- Verrouillage central

**1049€**  
prix hors tva

## WP RX 100 82P

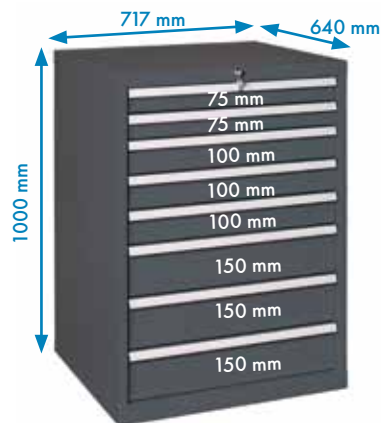

N° de cde.: **775984**

- Bloc à tiroirs avec 2 tiroirs de 75 mm, 3x100 mm, 3x150 mm
- Ouvrables à 100%
- Capacité de charge 70kg
- Verrouillage central

**1189€**  
prix hors tva

## WP RX 100 92P

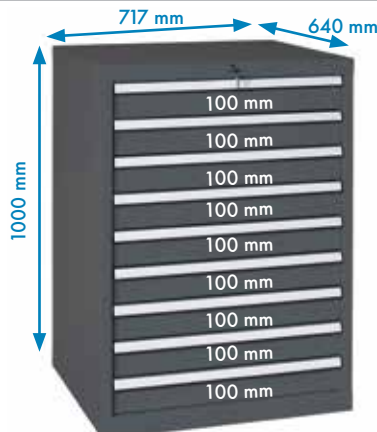

N° de cde.: **775986**

- Bloc à tiroirs avec 9 tiroirs de 100 mm
- Ouvrables à 100%
- Capacité de charge 70kg
- Verrouillage central

**1245€**  
prix hors tva

## DEVIDOIRS POUR BLOCS A TIROIRS SERIE-RX (SET)



48 SORTEERBAKJES (75x75 MM)

N° de cde.	Hauteur tiroir	Hauteur bac	Prix hors tva
772210	50 mm	25 mm	85,00 €
772178	75 mm	50 mm	95,00 €
772238	100-125 mm	70 mm	125,00 €



24 SORTEERBAKJES (75x150 MM)

N° de cde.	Hauteur tiroir	Hauteur bac	Prix hors tva
772204	50 mm	25 mm	63,00 €
772176	75 mm	50 mm	65,00 €
772236	100-125 mm	70 mm	73,00 €



12 SORTEERBAKJES (150x150 MM)

N° de cde.	Hauteur tiroir	Hauteur bac	Prix hors tva
772208	50 mm	25 mm	37,00 €
772182	75 mm	50 mm	59,00 €
772242	100-125 mm	70 mm	63,00 €

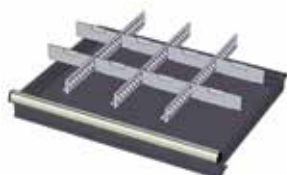

N° de cde.: **772396**

Pour tiroirs: 50mm

- 3 profils de séparation en metal
- 8 profils cantes

**3150€**  
prix hors tva

N° de cde.: **772336**

Pour tiroirs: 75mm

- 3 profils de séparation en metal
- 8 profils cantes

**3150€**  
prix hors tva

N° de cde.: **772582**

Pour tiroirs: 100-125mm

- 3 profils de séparation en metal
- 8 profils cantes

**35€**  
prix hors tva

N° de cde.: **772516**

Pour tiroirs: 150mm

- 3 profils de séparation en metal
- 8 profils cantes

**47€**  
prix hors tva

# Etablis serie ML (1500- 2000 mm) <sup>2</sup>

consultez notre gamme complète ainsi que l'état des stocks sur [www.contimac.be](http://www.contimac.be)



Profondeur du table: 800mm  
 Epaisseur du table: 40mm  
 Travailler assis ou debout  
 Charge étagere: 1000 kg (1500mm) / 700 kg (2000mm)  
 En option: pieds réglables en hauteur de 755 à 1130mm

## ML 150 - ML 200



N° de cde.: 773510

ML 150

• largeur: 1500mm

**525€**  
prix hors tva

N° de cde.: 773374

ML 200

• largeur: 2000mm

**629€**  
prix hors tva

## ML 150 06 - ML 200 06



100 mm

N° de cde.: 773492

ML 150 06

• largeur: 1500mm

**849€**  
prix hors tva

N° de cde.: 773352

ML 200 06

• largeur: 2000mm

**949€**  
prix hors tva

## ML 150 01 - ML 200 01



100 mm  
100 mm

N° de cde.: 773508

ML 150 01

• largeur: 1500mm

**1049€**  
prix hors tva

N° de cde.: 773372

ML 200 01

• largeur: 2000mm

**1199€**  
prix hors tva

## ML 150 13 - ML 200 13



100 mm  
100 mm  
100 mm

N° de cde.: 773464

ML 150 13

• largeur: 1500mm

**1279€**  
prix hors tva

N° de cde.: 773324

ML 200 13

• largeur: 2000mm

**1339€**  
prix hors tva

## ML 150 18 - ML 200 18



75 mm  
150 mm  
200 mm  
300 mm

N° de cde.: 773444

ML 150 18

• largeur: 1500mm

**1549€**  
prix hors tva

N° de cde.: 773304

ML 200 18

• largeur: 2000mm

**1499€**  
prix hors tva

## ML 150 05 - ML 200 05



75 mm  
100 mm  
150 mm  
200 mm  
300 mm

N° de cde.: 773496

ML 150 05

• largeur: 1500mm

**1595€**  
prix hors tva

N° de cde.: 773356

ML 200 05

• largeur: 2000mm

**1629€**  
prix hors tva

# Panneaux murales et armoires murales 6

consultez notre gamme complète ainsi que l'état des stocks sur [www.contimac.be](http://www.contimac.be)

## PANNEAU PERFORE PORTE-OUTILS

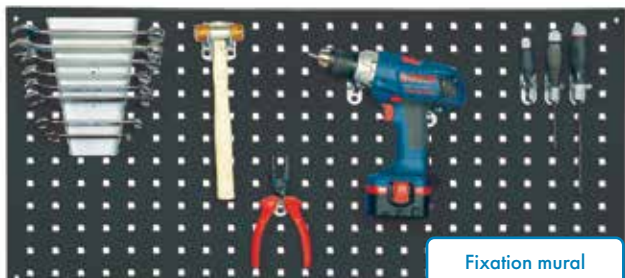

Fixation mural  
Perforations carrées

N° de cde.: 772836\*

- Panneau perforé pour fixation au mur
- Largeur 1000mm x profondeur 450 mm (accessoires p. 100)

**63€**  
prix hors tva

\* Excl. outils montrés

## PANNEAU POUR CONTENEURS



Fixation mural

N° de cde.: 772834\*

- Panneau mural pour conteneurs
- Pour conteneurs types: MG 314, MG 315 et MG 316
- Largeur 1000 mm x profondeur 450 mm

**105€**  
prix hors tva

\* Excl. conteneurs

## CONTENEUR MG 314

N° de cde.: 770646



- Dim. LxPxH: 100x85x50mm
- Par pièce

**350€**  
prix hors tva

## CONTENEUR MG 315

N° de cde.: 770648



- Dim. LxPxH: 103x168x75mm
- Par pièce

**410€**  
prix hors tva

## CONTENEUR MG 316

N° de cde.: 770650



- Dim. LxPxH: 147x235x125mm
- Par pièce

**790€**  
prix hors tva

## TOLE GALVANISEE 1500 mm

N° de cde.: 776804



- Protection pour la table en bois
- Dim. LxPxH: 1500x800x40mm

**209€**  
prix hors tva

## TOLE GALVANISEE 2000 mm

N° de cde.: 776806



- Protection pour la table en bois
- Dim. LxPxH: 2000x800x40mm

**249€**  
prix hors tva

## SET DE PANNEAUX PERFORES POUR MONTAGE SUR ETABLI

Montage sur établi  
Perforations carrées

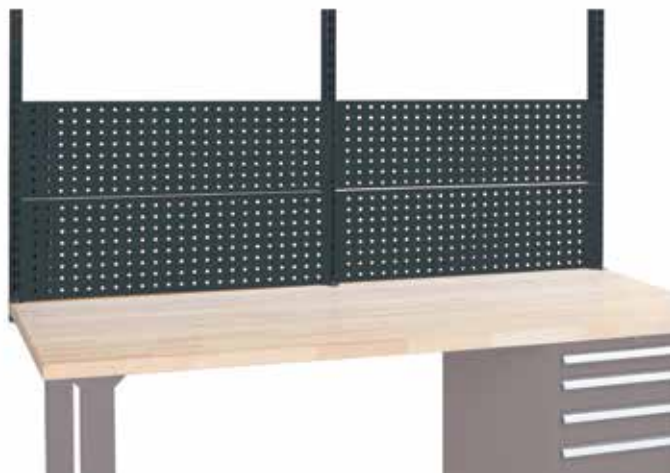

### Pour établis 1000 mm de largeur

N° de cde.: 774254

- Y compris: - 2 montants de 672 mm hauteur
- 2 panneaux perforés de 1000 mm largeur

**185€**  
prix hors tva

N° de cde.: 774250

- Y compris: - 2 montants de 1000 mm hauteur
- 3 panneaux perforés de 1000 mm largeur

**269€**  
prix hors tva

### Pour établis 1500 mm de largeur

N° de cde.: 774246

- Y compris: - 2 montants de 672 mm hauteur
- 2 panneaux perforés de 1500 mm largeur

**275€**  
prix hors tva

N° de cde.: 774242

- Y compris: - 2 montants de 1000 mm hauteur
- 3 panneaux perforés de 1500 mm largeur

**329€**  
prix hors tva

### Pour établis 2000 mm de largeur

N° de cde.: 774238

- Y compris: - 3 montants de 672 mm hauteur
- 4 panneaux perforés de 1000 mm largeur

**319€**  
prix hors tva

N° de cde.: 774234

- Y compris: - 3 montants de 1000 mm hauteur
- 6 panneaux perforés de 1000 mm largeur

**439€**  
prix hors tva

## PANNEAU PORTE-OUTILS A RIDEAU EN ALU ISOLE AVEC SERRURE

Fixation mural  
Perforations carrées



N° de cde.: 770862

### Pour établis 1000mm de largeur

- Avec rideau en alu et verrouillage central
- LxPxH: 967x200x835mm

**479€**  
prix hors tva

N° de cde.: 770860

### Pour établis 1500mm de largeur

- Avec rideau en alu et verrouillage central
- LxPxH: 1400x200x900mm

**979€**  
prix hors tva

N° de cde.: 770865

### Pour établis 2000mm de largeur

- Avec rideau en alu et verrouillage central
- LxPxH: 1997x200x900mm

**1079€**  
prix hors tva

# Etabli pro modulaire 1500mm avec éclairage LED <sup>2</sup>

consultez notre gamme complète ainsi que l'état des stocks sur [www.contimac.be](http://www.contimac.be)

## Système de panneaux complet prévu de:

- 2 panneaux perforés LxH: 1500mm x 328mm (par panneau)
- 2 montants de 1348 mm

## Etagère réglable en angle incl.

- Dimensions: 1500 mm x 170 mm

Etabli pro modulaire complet  
1500mm avec éclairage LED\*

N° de cde.: **776800**

\* \* Excl. outils,  
bacs,...

**1999€**  
prix hors tva



## Panneau top complet avec éclairage LED

Avec interrupteur séparé et prévu d'un rail de guidage pour raccrocher des outils avec ou sans équilibreur à ressort

## Tablette en bois incl.

- Dimensions: 1500mmx800mmx40mm
- Hauteur de travail: 870 mm

## Bloc à 4 tiroirs incl. (27x36u) :

- Prévu d'un par avec un profil de poignée avec possibilité d'inscription
- Tiroir interne prévu pour subdivisions individuelles
- Tiroir peut être équipé de dévidoirs en plastique (idéal pour ranger du petit matériel)
- Prévu d'un verrouillage central
- Sécurité 100% contre renversement (ouverture tiroir par tiroir)

## Accessoires pour panneaux perforés - trous carrés

### CROCHETS 90°



N° de cde.: **774312**

- Longueur: 35mm
  - Dia.: 6mm
- 410€**  
prix hors tva

N° de cde.: **774310**

- Longueur: 75mm
  - Dia.: 6mm
- 530€**  
prix hors tva

### CROCHETS DOUBLES 90°

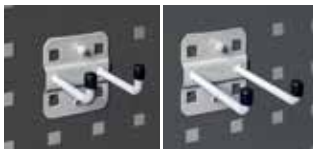

N° de cde.: **774308**

- Longueur: 50mm
  - Largeur: 35mm
- 870€**  
prix hors tva

N° de cde.: **774306**

- Longueur: 75mm
  - Largeur: 35mm
- 870€**  
prix hors tva

### CROCHETS A CLIPS



N° de cde.: **774304**

- Dia.: 19mm
- 850€**  
prix hors tva

N° de cde.: **774302**

- Dia.: 13mm
- 870€**  
prix hors tva

### CROCHETS A ANNEAUX

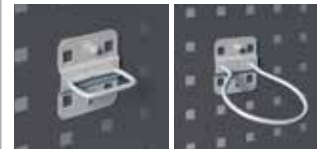

N° de cde.: **774290**

- Rechthoek
  - Longueur: 60mm
  - Largeur: 20mm
- 770€**  
prix hors tva

N° de cde.: **774296**

- Rond
  - Dia.: 80mm
- 770€**  
prix hors tva

### SUPPORT POUR CLES



N° de cde.: **774314**

- Largeur: 145mm
  - Profondeur: 50mm
  - Hauteur: 220mm
- 4150€**  
prix hors tva

### CROCHET PORTE TOURNEVIS



N° de cde.: **774298**

- Largeur: 200mm
  - Profondeur: 30mm
  - Hauteur: 40mm
- 75€**  
prix hors tva

### SUPPORT BACS



N° de cde.: **774288**

- Largeur: 435mm
  - Profondeur: 10mm
  - Hauteur: 55mm
- 950€**  
prix hors tva

### SUPPORT



N° de cde.: **774286**

- Largeur: 200mm
  - Profondeur: 100mm
  - Hauteur: 220mm
- 1050€**  
prix hors tva

N° de cde.: **774284**

- Largeur: 300mm
  - Profondeur: 100mm
  - Hauteur: 15mm
- 1050€**  
prix hors tva

### EQUILIBREURS A RESSORT



N° de cde.: **28808**

- Max. longueur du fil d'acier: 1600 mm
  - Capacité de poids réglable (1 à 2kg)
- 81€**  
prix hors tva

N° de cde.: **28810**

- Max. longueur du fil d'acier: 1600 mm
  - Capacité de poids réglable (2 à 3kg)
- 85€**  
prix hors tva

### CROCHETS COULISSANTS AVEC MOUSQUETON



N° de cde.: **774282**

- Nombres: 5 pièces
  - Crochet coulissant inclus
- 47€**  
prix hors tva

# Accessoires blocs à tiroirs 6

consultez notre gamme complète ainsi que l'état des stocks sur [www.contimac.be](http://www.contimac.be)

## DEVIDOIRS POUR BLOCS A TIROIRS (SET)



48 BACS (75x75 MM)

N° de cde.	Hauteur tiroir	Hauteur bac	Prix hors tva
772210	50 mm	25 mm	85,00 €
772178	75 mm	50 mm	95,00 €
772238	100-125 mm	70 mm	125,00 €



24 BACS (75x150 MM)

N° de cde.	Hauteur tiroir	Hauteur bac	Prix hors tva
772204	50 mm	25 mm	63,00 €
772176	75 mm	50 mm	65,00 €
772236	100-125 mm	70 mm	73,00 €



12 BACS (150x150 MM)

N° de cde.	Hauteur tiroir	Hauteur bac	Prix hors tva
772208	50 mm	25 mm	37,00 €
772182	75 mm	50 mm	59,00 €
772242	100-125 mm	70 mm	63,00 €



2x PROFILS DE SEPARATION 612mm  
3x PROFILS CRANTES 153mm

N° de cde.	Hauteur tiroir	Prix hors tva
772306	75 mm	30,00 €
772552	100 mm	35,00 €
772490	150 mm	40,50 €
772440	200 mm	45,00 €

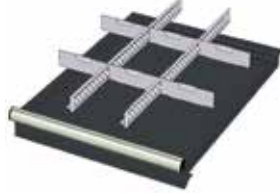

2x PROFILS DE SEPARATION 612mm  
6x PROFILS CRANTES 153mm

N° de cde.	Hauteur tiroir	Prix hors tva
772316	75 mm	38,00 €
772562	100 mm	42,00 €
772500	150 mm	47,00 €
772446	200 mm	51,50 €

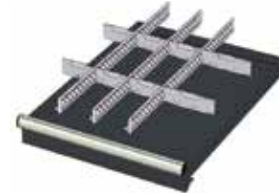

3x PROFILS DE SEPARATION 612mm  
6x PROFILS CRANTES 102mm  
2x PROFILS CRANTES 153mm

N° de cde.	Hauteur tiroir	Prix hors tva
772314	75 mm	51,00 €
772560	100 mm	57,00 €
772498	150 mm	64,00 €



3x PROFILS DE SEPARATION 612mm  
3x PROFILS CRANTES 102mm  
1x PROFILS CRANTES 153mm

N° de cde.	Hauteur tiroir	Prix hors tva
772304	75 mm	44,00 €
772550	100 mm	49,00 €
772488	150 mm	57,00 €



1x PROFILS DE SEPARATION 612mm  
1x PROFILS CRANTES 255mm  
1x PROFILS CRANTES 204mm

N° de cde.	Hauteur tiroir	Prix hors tva
772302	75 mm	16,50 €
772548	100 mm	20,50 €
772486	150 mm	27,00 €
772438	200 mm	30,50 €



2x PROFILS DE SEPARATION 612mm

N° de cde.	Hauteur tiroir	Prix hors tva
772312	75 mm	23,00 €
772558	100 mm	27,00 €
772496	150 mm	27,00 €
772444	200 mm	30,50 €

## Chaises industrielles

WP 878



N° de cde.: 771598

- Siège: Ø 350mm
- Hauteur d'assise: 510 à 710 mm

**189€**  
prix hors tva

WP 886



N° de cde.: 771608

- Siège: 400x400mm
- Dossier inclus
- Hauteur d'assise: 470 à 670 mm

**199€**  
prix hors tva

WP 886B



N° de cde.: 771812

- Avec base roues
- Siège: 400x400mm
- Dossier inclus
- Hauteur d'assise: 470 à 670 mm

**275€**  
prix hors tva

WP 883



N° de cde.: 771602

- Siège: 440mm (caoutchouc)
- Dossier inclus (caoutchouc)
- Repose pieds
- Hauteur d'assise: 540 à 800 mm

**379€**  
prix hors tva

## TOLE GALVANISEE 1500 mm



N° de cde.: 776804

- Protection pour la table en bois
- Dim. LxPxH: 1500x800x40mm

**209€**  
prix hors tva

SOUDEGE

LE TRAVAIL  
DU METAL

COMPRESSEURS

MOBILIER  
D'ATELIER

OUTILS À MAIN

RODRCRAFT

AUTOMOTIVE &  
INDUSTRIE

CHARGEURS

GROUPES  
ELECTROGENES

POMPES

CLEANING

Etablis 1000mm <sup>2</sup>consultez notre gamme complète ainsi que l'état des stocks sur [www.contimac.be](http://www.contimac.be)RAL 7016:  
standardRAL 5015:  
sur commande

WP 105 S



N° de cde.: 770132

- Hauteur: 890 mm

**375€**  
prix hors tva

WP 105 S/A



N° de cde.: 770134

- Hauteur: 890 mm

**509€**  
prix hors tva

WP 105 S/B



N° de cde.: 770136

- Hauteur: 890 mm

**725€**  
prix hors tva

WP 105 S/C



N° de cde.: 770138

- Hauteur: 890 mm

**619€**  
prix hors tva

WP 142



N° de cde.: 770292

- Mobile
- Hauteur: 910 mm

**439€**  
prix hors tva

WP 142/A



N° de cde.: 770294

- Mobile
- Hauteur: 910 mm

**589€**  
prix hors tva

WP 142/B



N° de cde.: 770296

- Mobile
- Hauteur: 910 mm

**799€**  
prix hors tva

WP 142/C



N° de cde.: 770298

- Mobile
- Hauteur: 910 mm

**699€**  
prix hors tva

## TOLE GALVANISEE 1000 mm

N° de cde.: 770308

- Protection pour la table en bois
- Dim. LxP: 1000 x 700mm

**99€**  
prix hors tva

## Astuce



Dans le cas d'un travail mécanique où l'on utilise de l'huile et/ou un Lubrifiant, une tôle en acier est conseillée comme protection.

# Etablis 1500mm 2

consultez notre gamme complète ainsi que l'état des stocks sur [www.contimac.be](http://www.contimac.be)



SOUDEAGE  
LE TRAVAIL DU MÉTAL  
COMPRESSEURS  
MOBILIER D'ATELIER  
OUTILS À MAIN  
RODRAFT  
AUTOMOTIVE & INDUSTRIE  
CHARGEURS  
GROUPES ÉLECTROGÈNES  
POMPES  
CLEANING

**WP 106 S**

N° de cde.: **770160** **479€**  
prix hors tva

**WP 106 S/A**

N° de cde.: **770162** **609€**  
prix hors tva

**WP 106 S/B**

N° de cde.: **770170** **839€**  
prix hors tva

**WP 106 S/C**

N° de cde.: **770176** **729€**  
prix hors tva

**WP 106 S/AA**

N° de cde.: **770164** **769€**  
prix hors tva

**WP 106 S/AB**

N° de cde.: **770166** **989€**  
prix hors tva

**WP 106 S/AC**

N° de cde.: **770168** **879€**  
prix hors tva

**WP 106 S/BB**

N° de cde.: **770172** **1229€**  
prix hors tva

**WP 106 S/BC**

N° de cde.: **770174** **1099€**  
prix hors tva

**WP 106 S/CC**

N° de cde.: **770178** **999€**  
prix hors tva

**TOLE GALVANISEE 1500 mm**

N° de cde.: **770310**  
• Protection pour la table en bois  
• Dim. LxPxH: 1500 x 700mm  
**149€**  
prix hors tva

**Astuce**

Dans le cas d'un travail mécanique où l'on utilise de l'huile et/ou un Lubrifiant, une tôle en acier est conseillée comme protection.

## Etablis 2000mm 2

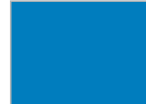
consultez notre gamme complète ainsi que l'état des stocks sur [www.contimac.be](http://www.contimac.be)RAL 7016:  
standardRAL 5015:  
sur commande

WP 107 S

N° de cde.:  
**770204****599€**  
prix hors tva

WP 107 S/A

N° de cde.:  
**770206****719€**  
prix hors tva

WP 107 S/B

N° de cde.:  
**770218****949€**  
prix hors tva

WP 107 S/C

N° de cde.:  
**770224****829€**  
prix hors tva

WP 107 S/AA

N° de cde.:  
**770208****859€**  
prix hors tva

WP 107 S/AB

N° de cde.:  
**770212****1099€**  
prix hors tva

WP 107 S/AC

N° de cde.:  
**770216****979€**  
prix hors tva

WP 107 S/BB

N° de cde.:  
**770220****1329€**  
prix hors tva

WP 107 S/BC

N° de cde.:  
**770222****1249€**  
prix hors tva

WP 107 S/CC

N° de cde.:  
**770226****1099€**  
prix hors tva

WP 107 S/AAA

N° de cde.:  
**770210****999€**  
prix hors tva

WP 107 S/ABA

N° de cde.:  
**770214****1249€**  
prix hors tva

## TOLE GALVANISEE 2000 mm

N° de cde.: **770312**

- Protection pour la table en bois
- Dim. LxPxH: 2000 x 700mm

**205€**  
prix hors tva

## Astuce



Dans le cas d'un travail mécanique où l'on utilise de l'huile et/ou un lubrifiant, une tôle en acier est conseillée comme protection.



# Etaux en acier 6

consultez notre gamme complète ainsi que l'état des stocks sur [www.contimac.be](http://www.contimac.be)

## ETAUX EN ACIER 75MM

**PROFESSIONAL**



N° de cde.: 45210

- Etau en acier de qualité industrielle
- Avec base tournante à 360°
- Enclume et mors trempés
- Capacité: 75 mm
- Poids: 5 kg

**99€**  
prix hors tva

## ETAUX EN ACIER 100MM

**PROFESSIONAL**



N° de cde.: 45212

- Etau en acier de qualité industrielle
- Avec base tournante à 360°
- Enclume et mors trempés
- Capacité: 100 mm
- Poids: 8 kg

**115€**  
prix hors tva

## ETAUX EN ACIER 125MM

**PROFESSIONAL**



N° de cde.: 45214

- Etau en acier de qualité industrielle
- Avec base tournante à 360°
- Enclume et mors trempés
- Capacité: 125 mm
- Poids: 12 kg

**149€**  
prix hors tva

## ETAUX EN ACIER 150MM

**PROFESSIONAL**



N° de cde.: 45216

- Etau en acier de qualité industrielle
- Avec base tournante à 360°
- Enclume et mors trempés
- Capacité: 150 mm
- Poids: 16 kg

**169€**  
prix hors tva

## ETAUX EN ACIER 200MM

**PROFESSIONAL**



N° de cde.: 45218

- Etau en acier de qualité industrielle
- Avec base tournante à 360°
- Enclume et mors trempés
- Capacité: 200 mm
- Poids: 22 kg

**239€**  
prix hors tva

## ETAUX EN ACIER 250MM

**PROFESSIONAL**



N° de cde.: 45220

- Etau en acier de qualité industrielle
- Avec base tournante à 360°
- Enclume et mors trempés
- Capacité: 250 mm
- Poids: 24 kg

**359€**  
prix hors tva

## ETAUX EN ACIER MULTIFONCTIONNEL

**PROFESSIONAL**

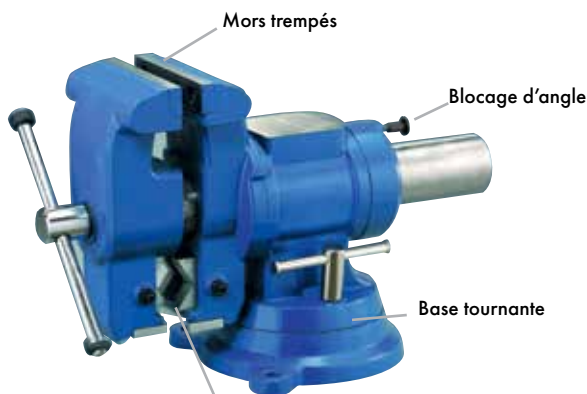

N° de cde.: 45222

- Etau d'établi en acier de qualité industrielle avec base tournante à 360°, enclume et mors trempés
- L'étau est inclinable en 4 positions entre 0° et 90° et est équipé de mors trempés pour tuyaux
- Capacité: 125 mm
- Poids: 12 kg

**299€**  
prix hors tva

## SET DE MORS

**PROFESSIONAL**

Set de mors en aluminium avec strip magnétique pour attacher sur les becs

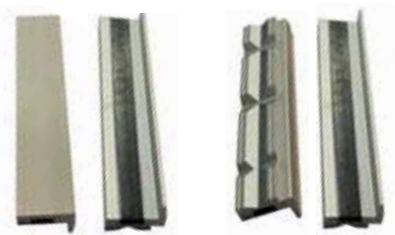

N° de cde.: 45230

- Doux
- Largeur: 150 mm

**29€**  
prix hors tva

N° de cde.: 45232

- Prismatique
- Largeur: 150 mm

**29€**  
prix hors tva

SOUDEGE

LE TRAVAIL  
DU METAL

COMPRESSEURS

MOBILIER  
D'ATELIER

OUTILS À MAIN

RODRAFT

AUTOMOTIVE &  
INDUSTRIE

CHARGEURS

GROUPES  
ELECTROGENES

POMPE

CLEANING

# Armoires industrielles 2

consultez notre gamme complète ainsi que l'état des stocks sur [www.contimac.be](http://www.contimac.be)

SOUDAGE

LE TRAVAIL  
DU MÉTAL

COMPRESSEURS

MOBILIER  
D'ATELIER

OUTILS À MAIN

RODCRAFT

AUTOMOTIVE &  
INDUSTRIE

CHARGEURS

GROUPES  
ÉLECTROGÈNES

POMPES

CLEANING

WP 208



**N° de cde. 770340**

- Armoire industrielle à 4 étagères
- Capacité de charge 100 kg
- Serrure 2-points
- Peinture epoxy
- Complètement montée

**599€**  
prix hors tva

WP 6000 A



**N° de cde. 770870**

- Armoire industrielle à 4 étagères
- Capacité de charge 100 kg
- Serrure 2-points
- Peinture epoxy
- Complètement montée

**879€**  
prix hors tva

WP 6000 C



**N° de cde. 770874**

- Armoire industrielle à 3 étagères
- Incl. 3 tiroirs H: 100mm
- Capacité de charge 100 kg
- Serrure 2-points
- Peinture epoxy
- Complètement montée

**1299€**  
prix hors tva

WP 6000 D



**N° de cde. 770876**

- Armoire industrielle à 3 étagères
- Incl. 1 tiroir H: 100mm
- Serrure 2-points
- Peinture epoxy
- Complètement montée
- Livré sans accessoires (accessoires p.100)

**1299€**  
prix hors tva

# Bacs de rangement 6

consultez notre gamme complète ainsi que l'état des stocks sur [www.contimac.be](http://www.contimac.be)

## PANNEAU PERFORE PORTE-OUTILS



Fixation mural  
Perforations carrées

N° de cde.: 772836\*

- Panneau perforé pour fixation au mur
- Largeur 1000mm x profondeur 450 mm (accessoires p. 100)

**63€**  
prix hors tva

\* Excl. outils montrés

## PANNEAU POUR CONTENEURS



Fixation mural

N° de cde.: 772834\*

- Panneau mural pour conteneurs
- Pour conteneurs types: MG 314, MG 315 et MG 316
- Largeur 1000 mm x profondeur 450 mm

**105€**  
prix hors tva

\* Excl. conteneurs

## CONTENEUR MG 314

N° de cde.: 770646



- Dim. LxPxH: 100x85x50mm
- Par pièce

**350€**  
prix hors tva

## CONTENEUR MG 315

N° de cde.: 770648



- Dim. LxPxH: 103x168x75mm
- Par pièce

**410€**  
prix hors tva

## CONTENEUR MG 316

N° de cde.: 770650



- Dim. LxPxH: 147x235x125mm
- Par pièce

**790€**  
prix hors tva

## BACS DE RANGEMENT BASCULANTS

### MG 384



N° de cde.: 770700

- 9 Bacs de rangement inclinables
- Dimensionsen LxPxH: 601x51x75 mm

**3140€**  
prix hors tva

### MG 383



N° de cde.: 770698

- 6 Bacs de rangement inclinables
- Dimensionsen LxPxH: 601x75x110 mm

**38€**  
prix hors tva

### MG382



N° de cde.: 770696

- 5 Bacs de rangement inclinables
- Dimensionsen LxPxH: 601x110x160mm

**55€**  
prix hors tva

### MG 381



N° de cde.: 770694

- 4 Bacs de rangement inclinables
- Dimensionsen LxPxH: 601x137x208mm

**77€**  
prix hors tva

### MG 380



N° de cde.: 770692

- 3 Bacs de rangement inclinables
- Dimensionsen LxPxH: 601x163x243mm

**99€**  
prix hors tva

## WP 402



N° de cde.: 770714

- Dim. LxPxH: 800x400x800mm
- Diamètre des roues: 80mm
- Capacité de charge: 50kg par plateau

**225€**  
prix hors tva

## WP 402/F



N° de cde.: 770722

- Dim. LxPxH: 800x400x800mm
- Diamètre des roues: 80mm
- Capacité de charge: 50kg par plateau

**279€**  
prix hors tva

## WP 405



N° de cde.: 770730

- Dim. LxPxH: 920x600x840mm
- Diamètre des roues: 125mm
- Capacité de charge: 100kg par plateau

**349€**  
prix hors tva

## SYSTEME MODULAIRE DES TIROIRS POUR LES MODULES D'OUTILS

Les modules d'outil 'POLAR' sont constitués de 2 types différents :

- Le module 'TRIPLE' prend la même place que 3 modules 'SINGLE'.
- Dans l'image ci-dessous vous pouvez voir quelles combinaisons sont possibles.

Dimensions des modules:    module 'SINGLE'    (370x140 mm)  
    module 'TRIPLE'    (370x415 mm)

**Rangement des tiroirs pour les servantes d'atelier et coffres 'easy' (3 et 4 tiroirs)**

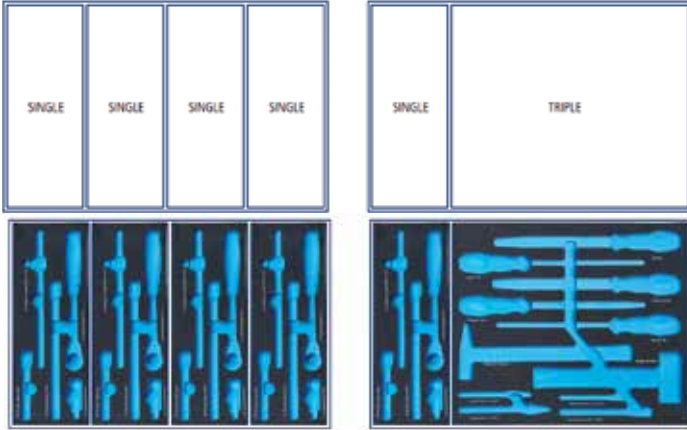

### AVANTAGES DES MODULES D'OUTILS 'POLAR':

- Visualisation rapide des outils manquants grâce au système bicolor
- Préhension facile grâce au passes doigts
- Absence de bruit lors du roulage
- Résistance aux solvants de l'atelier

## Etape 1: Choisissez votre servante d'atelier ou coffre 'easy'

### SERVANTE D'ATELIER 'EASY' - 7 TIROIRS



**N° de cde. : 1000-0007**

- 7 tiroirs
- Poids: 64 kg
- Dimensions: 690x460x995 mm
- 5 tiroirs: H65 x B580 x D375 mm
- 2 tiroirs: H145 x B580 x D375 mm
- Conception robuste: 700 kg charge statique
- Capacité de charge des tiroirs: 40 kg

**799€**  
prix hors tva

### COFFRE 'EASY' - 3 TIROIRS



**N° de cde. : 1005-0003**

- 3 tiroirs

**409€**  
prix hors tva

### COFFRE 'EASY' - 4 TIROIRS



**N° de cde. : 1005-0004**

- 4 tiroirs

**439€**  
prix hors tva

# Configurer votre servante d'atelier

consultez notre gamme complète ainsi que l'état des stocks sur [www.contimac.be](http://www.contimac.be)

## SYSTÈME MODULAIRE DES TIROIRS POUR LES MODULES D'OUTILS

Les modules d'outil 'POLAR' sont constitués de 2 types différents :

- Le module 'TRIPLE' prend la même place que 3 modules 'SINGLE'.
- Dans l'image ci-dessous vous pouvez voir quelles combinaisons sont possibles.

Dimensions des modules:    module 'SINGLE'    (370x140 mm)  
    module 'TRIPLE'    (370x415 mm)

**Rangement des tiroirs pour les servantes d'atelier et coffres 'x-large' (4 tiroirs)**



## Etape 1: choisissez votre servante d'atelier ou coffre 'x-large'

### SERVANTE D'ATELIER 'X-LARGE' - 7 TIROIRS



**N° de cde. : 1000-1007**

- 7 tiroirs X-LARGE
- Poids: 84,5 kg
- Dimensions: 865x500x995 mm
- 5 tiroirs: H70 x B750 x D435 mm
- 2 tiroirs: H145 x B750 x D435 mm
- Conception robuste: 750 kg charge statique
- Capacité de charge des tiroirs: 40 kg

**1199€**  
prix hors tva

### COFFRE 'X-LARGE' - 4 TIROIRS



**N° de cde. : 1005-1004**

- 4 tiroirs X-LARGE)

**669€**  
prix hors tva

### SUPPORT FLACONS



**N° de cde. : 1011-0001**

**27€**  
prix hors tva

### SUPPORT ROULEAU PAPIER



**N° de cde. : 1011-0003**

**27€**  
prix hors tva

# Etape 2: Choisissez vos modules d'outils - 'single tray' (370x140mm)

consultez notre gamme complète ainsi que l'état des stocks sur [www.contimac.be](http://www.contimac.be)

**MOD. 1800 CLES MIXTES DE 8 A 19MM  
12 PIECES**



**N° de cde. : 1800-0012**

**89€**  
prix hors tva

**MOD. 1808 CLES MIXTES A CLIQUET ARTICULEES  
DE 8 A 19MM - 12 PIECES**



**N° de cde. : 1808-0012**

**215€**  
prix hors tva

**MOD. 1801 CLES MIXTES  
DE 20 A 24MM - 5 PIECES**

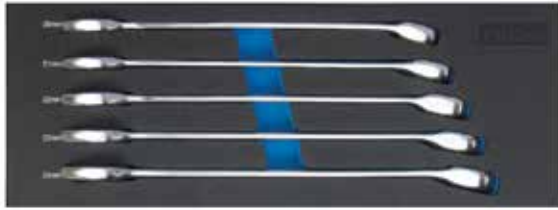

**N° de cde. : 1801-0005**

**79€**  
prix hors tva

**MOD. 1810 CLES POLYGAONALES  
CONTRECOUDEES DE 6 A 15MM - 5 PIECES**



**N° de cde. : 1810-0005**

**63€**  
prix hors tva

**MOD. 1805 CLES A FOURCHES  
DE 6 A 23MM - 9 PIECES**

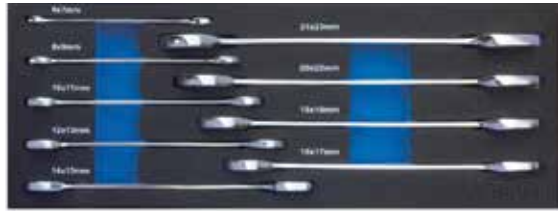

**N° de cde. : 1805-0009**

**85€**  
prix hors tva

**MOD. 1810 B CLES POLYGAONALES  
CONTRECOUDEES DE 16 A 22MM - 3 PIECES**



**N° de cde. : 1810-0003**

**63€**  
prix hors tva

**MOD. 1805 B CLES A FOURCHES  
DE 24 A 32MM - 3 PIECES**



**N° de cde. : 1805-0003**

**75€**  
prix hors tva

**MOD. 1811 CLES A TUYAUTER  
DE 8 A 27MM - 7 PIECES**



**N° de cde. : 1811-0007**

**105€**  
prix hors tva

**MOD. 1807 CLES MIXTES A CLIQUET  
REVERSIBLE DE 8 A 19MM - 12 PIECES**



**N° de cde. : 1807-0012**

**215€**  
prix hors tva

**MOD. 1812 CLES A DOUILLES ARTICULEES  
DE 8 A 19MM - 6 PIECES**



**N° de cde. : 1812-0006**

**79€**  
prix hors tva

# Etape 2: Choisissez vos modules d'outils - 'single tray' (370x140mm)

consultez notre gamme complète ainsi que l'état des stocks sur [www.contimac.be](http://www.contimac.be)

MOD. 1813 CLIQUET ET DOUILLES 1/4" DE 4 A 14MM ET ACCESSOIRES - 17 PIECES



N° de cde. : 1813-0017

**79€**  
prix hors tva

MOD. 1818 DOUILLES 3/8" - LONGUES 6 PANS DE 8 A 22MM 14 PIECES



N° de cde. : 1818-0014

**69€**  
prix hors tva

MOD. 1814 CLIQUET ET DOUILLES 1/4" + ACCESSOIRES ET EMBOUTS 1/4" - 63 PIECES



N° de cde. : 1814-0063

**125€**  
prix hors tva

MOD. 1819 DOUILLES 1/2" 6 PANS DE 10 A 32MM - 18 PIECES



N° de cde. : 1819-0018

**75€**  
prix hors tva

MOD. 1815 DOUILLES ET DOUILLES TOURNEVIS 1/4" - 38 PIECES



N° de cde. : 1815-0038

**75€**  
prix hors tva

MOD. 1820 DOUILLES 1/2" LONGUES 6 PANS DE 10 A 24MM - 14 PIECES



N° de cde. : 1820-0014

**85€**  
prix hors tva

MOD. 1823 DOUILLES 1/2" TORX® (T20-T60) ET DOUILLES TOURNEVIS TORX® (E12-E24) - 16 PIECES



N° de cde. : 1823-0016

**69€**  
prix hors tva

MOD. 1821 DOUILLES 1/2" - 12 PANS DE 10 A 32MM - 18 PIECES



N° de cde. : 1821-0018

**75€**  
prix hors tva

MOD. 1817 CLIQUET ET DOUILLES 3/8" DE 6 A 22MM - 22 PIECES



N° de cde. : 1817-0022

**125€**  
prix hors tva



SOUDEGE

LE TRAVAIL DU METAL

COMPRESSEURS

MOBILIER D'ATELIER

OUTILS À MAIN

RODRAFT

AUTOMOTIVE & INDUSTRIE

CHARGEURS

GROUPES ELECTROGENES

POMPES

CLEANING

# Etape 2: Choisissez vos modules d'outils - 'single tray' (370x140mm)

consultez notre gamme complète ainsi que l'état des stocks sur [www.contimac.be](http://www.contimac.be)

**MOD. 1824 DOUILLES TOURNEVIS 1/2" -  
16 PIÈCES**



N° de cde. : 1824-0016

**73€**  
prix hors tva

**MOD. 1829 B TOURNEVIS POUR VIS A FENTE -  
6 PIÈCES**



N° de cde. : 1829-0006

**59€**  
prix hors tva

**MOD. 1825 DOUILLES TOURNEVIS 1/2" LONGUES 6 PANS DE 5  
A 19MM - 9 PIÈCES**



N° de cde. : 1825-0009

**75€**  
prix hors tva

**MOD. 1830 B TOURNEVIS POUR VIS  
POZIDRIV® - 5 PIÈCES**



N° de cde. : 1830-0005

**53€**  
prix hors tva

**MOD. 1826 DOUILLES TOURNEVIS 1/2" LONGUES TORX®  
(T20-T60) - 9 PIÈCES**



N° de cde. : 1826-0009

**62€**  
prix hors tva

**MOD. 1830 TOURNEVIS POUR VIS PHILIPS® ET  
POZIDRIV® - 6 PIÈCES**

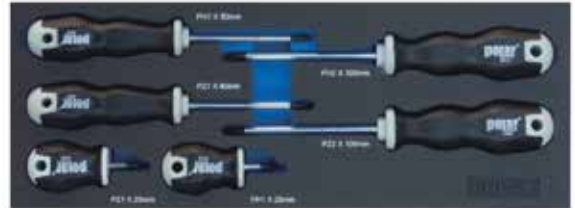

N° de cde. : 1830-0006

**53€**  
prix hors tva

**MOD. 1827 CLIQUET 1/2" ET  
ACCESSOIRES - 5 PIÈCES**



N° de cde. : 1827-0005

**99€**  
prix hors tva

**MOD. 1830 C TOURNEVIS POUR VIS  
PHILIPS® - 6 PIÈCES**

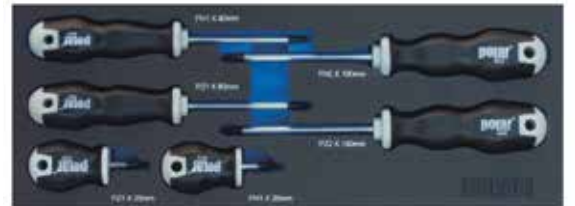

N° de cde. : 1830-0106

**53€**  
prix hors tva

**MOD. 1828 CLIQUETS 1/4" - 3/8" - 1/2"  
ET ACCESSOIRES - 6 PIÈCES**



N° de cde. : 1828-0006

**145€**  
prix hors tva

**MOD. 1831 A TOURNEVIS POUR VIS TORX®  
(T20-T40) - 5 PIÈCES**



N° de cde. : 1831-0005

**52€**  
prix hors tva



# Etape 2: Choisissez vos modules d'outils - 'single tray' (370x140mm)

consultez notre gamme complète ainsi que l'état des stocks sur [www.contimac.be](http://www.contimac.be)

SOUDEAGE

LE TRAVAIL  
DU MÉTAL

COMPRESSEURS

MOBILIER  
D'ATELIER

OUTILS À MAIN

RODRAFT

AUTOMOTIVE &  
INDUSTRIE

CHARGEURS

GROUPES  
ÉLECTROGÈNES

POMPES

CLEANING

## MOD. 1831 TOURNEVIS POUR VIS TORX® (T8-T27) 6 PIECES

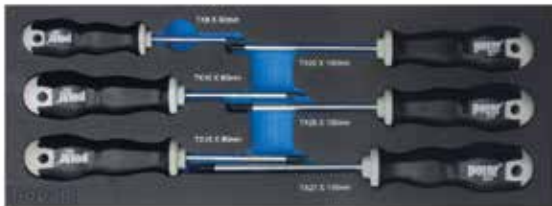

N° de cde. : 1831-0006

**53€**  
prix hors iva

## MOD. 1841 PINCES CIRCLIPS 4 PIECES



N° de cde. : 1841-0004

**99€**  
prix hors iva

## MOD. 1848 TOURNEVIS POUR VIS 6 PANS DE 2,5 A 6 MM - 5 PIECES



N° de cde. : 1848-0005

**53€**  
prix hors iva

## MOD. 1837 CLES A MOLETTE 3 PIECES



N° de cde. : 1837-0003

**79€**  
prix hors iva

## MOD. 1849 TOURNEVIS POUR VIS TORX®, TOURNEVIS SUR DOUILLE FLEXIBLE ET PORTE-EMBOUS MAGNETIQUE 1/4" 5 PIECES



N° de cde. : 1849-0005

**63€**  
prix hors iva

## MOD. 1833 CLES MALES METRIQUES ET POUCES 38 PIECES



N° de cde. : 1833-0038

**115€**  
prix hors iva

## MOD. 1835 PINCES 4 PIECES



N° de cde. : 1835-0004

**105€**  
prix hors iva

## MOD. 1834 CLES MALES 6 PANS ET CLES MALES TORX® - 34 PIECES

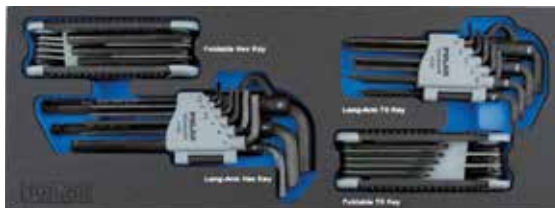

N° de cde. : 1834-0034

**95€**  
prix hors iva

## MOD. 1836 PINCES 2 PIECES



N° de cde. : 1836-0002

**63€**  
prix hors iva

## OUTILS DE MESURE 4 PIECES



N° de cde. : 9390-0004

**79€**  
prix hors iva

# Etape 2: Choisissez vos modules d'outils - 'single tray' (370x140mm)

consultez notre gamme complète ainsi que l'état des stocks sur [www.contimac.be](http://www.contimac.be)

MOD. 1843 EMOBOUTS 1/4" -  
109 PIÈCES



N° de cde. : 1843-0109

**105€**  
prix hors tva

MOD. 1842 DOUILLES IMPACT 1/2" -  
16 PIÈCES



N° de cde. : 1842-0016

**129€**  
prix hors tva

MOD. 1844 OUTILS DE MESURAGE ET DE COUPE  
5 PIÈCES



N° de cde. : 1844-0005

**95€**  
prix hors tva

MOD. 1846 ACCESSOIRES DOUILLES  
IMPACT 1/2" - 5 PIÈCES



N° de cde. : 1846-0005

**73€**  
prix hors tva

MOD. 1845 OUTILS DE MESURAGE ET DE COUPE  
3 PIÈCES



N° de cde. : 1845-0003

**53€**  
prix hors tva

MOD. 1890 MODULE VIDE POUR  
DES PETITES PIÈCES



N° de cde. : 1890-0001

**20<sup>50</sup>€**  
prix hors tva

MOD. 1840 OUTILS DE FRAPPE -  
9 PIÈCES



N° de cde. : 1840-0009

**59€**  
prix hors tva

MOD. 1847 TOURNEVIS A FRAPPER ET  
EMBOBOUTS 5/16" - 15 PIÈCES



N° de cde. : 1847-0015

**79€**  
prix hors tva

## 'triple tray' (370x415mm)

MOD. 1802 CLES MIXTES  
DE 6 A 32MM - 26 PIÈCES



N° de cde. : 1802-0026

**285€**  
prix hors tva

# Etape 2: Choisissez vos modules d'outils - 'triple tray' (370x415mm)

consultez notre gamme complète ainsi que l'état des stocks sur [www.contimac.be](http://www.contimac.be)

**MOD. 1809 CLES MIXTE CONTRECOURBES DE 8 A 32 MM - 18 PIECES**



N° de cde. : 1809-0018

**205€**  
prix hors tva

**MOD. 1832 CLIQUET 3/4" ET ACCESSOIRES - 14 PIECES**



N° de cde. : 1832-0014

**319€**  
prix hors tva

**MOD. 1829 TOURNEVIS POUR VIS A FENTE, TORX® ET 6 PANS - 12 PIECES**



N° de cde. : 1829-0012

**125€**  
prix hors tva

**MOD. 1839 OUTILS DE FRAPPE ET LIMES - 11 PIECES**



N° de cde. : 1839-0011

**120€**  
prix hors tva

**MOD. 1860 JEU DE TOURNEVIS ISOLES - 12 PIECES**

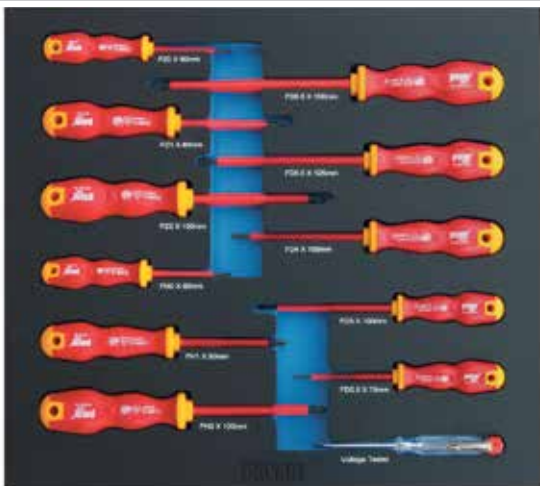

N° de cde. : 1860-0012

**115€**  
prix hors tva

**MOD. 1861 JEU DE PINCE ISOLÉE - 8 PIECES**



N° de cde. : 1861-0008

**295€**  
prix hors tva

SOUDEAGE

LE TRAVAIL DU MÉTAL

COMPRESSEURS

MOBILIER D'ATELIER

OUTILS À MAIN

ROD CRAFT

AUTOMOTIVE & INDUSTRIE

CHARGEURS

GROUPES ÉLECTROGÈNES

POMPES

CLEANING

## Sets d'outillage 6

consultez notre gamme complète ainsi que l'état des stocks sur [www.contimac.be](http://www.contimac.be)

## JEU DE DOUILLES ET EMBOUTS 1/4"

24  
pièces

N° de cde. : 5090-1424

- 11 x douilles 6 pans 5014 1/4" 4 - 5 - 5,5 - 6 - 7 - 8 - 9 - 10 - 11 - 12 - 13 mm
- 1 x Embouts pour vis Phillips® 4514 1/4" PH 2
- 1 x Embouts pour vis Pozidriv® 4514 1/4" PZ 2
- 3x Embouts Hex vis 4514 1/4" 4 - 5 - 6 mm
- 4 x Embouts pour vis Torx® 4514 1/4" TX T15 - T20 - T25 - T30
- 1 x Porte-embout 4714 1/4" x 1/4"
- 1x Adaptateur pour la clé à douille 4714 1/4" - 1/4"
- 1 x Rallonge 5214 1/4" EXW 100 mm
- 1 x Cliquet, 72 dents 5314 A 1/4"

49€  
prix hors tva

## JEU DE DOUILLES ET EMBOUTS 1/4"

18  
pièces

N° de cde. : 5090-1418

- 13 x Douilles 6 pans 5014 1/4" 4 - 4,5 - 5 - 5,5 - 6 - 7 - 8 - 9 - 10 - 11 - 12 - 13 - 14 mm
- 1 x Cliquet, 72 dents 5314 1/4"
- 2 x Rallonges 5214 1/4" EX 50 - 100 mm
- 1 x Poignée coulissante 5414 1/4" TH
- 1 x Cardan universel 5814 1/4" U

73€  
prix hors tva

## JEU DE DOUILLES 1/4" ET ACCESSOIRES

59  
pièces

N° de cde. : 5090-1459

- 11 x Douilles 6 pans 5014
- 10 x Longues douilles 6 pans 5014 1/4" L 4 - 5 - 6 - 7 - 8 - 9 - 10 - 11 - 12 - 13 mm
- 1 x Cliquet, 60 pans 5314 1/4"
- 2 x Rallonges 5214 1/4" EX 50 - 100 mm
- 1 x Poignée coulissante 5414 1/4" TH
- 1 x Cardan universel 5814 1/4" U
- 1 x Poignée emmanchée 1/4" 5514 1/4" HD
- 1 x Porte-embout magnétique 1/4" 4714 1/4" x 1/4"
- 1 x Porte-embout magnétique 4714 1/4" QR avec verrouillage
- 5 x Embouts longues pour vis à fente 4514 1/4" 3,5 - 4,5 - 5,5 - 6,5 - 8 mm
- 3 x Embouts pour vis Philips® 4514 1/4" PH 1 - 2 - 3
- 3 x Embouts pour vis Pozidriv® 4514 1/4" PZ 1 - 2 - 3
- 10 x Embouts pour vis Resistorx® 4514 1/4" STX T7 - T8 - T9 - T10 - T15 - T20 - T25 - T27 - T30 - T40
- 7 x Embouts pour vis 6 pans 4514 1/4" H 2 - 3 - 4 - 5 - 6 - 7 - 8 mm
- 2 x Embouts pour vis à tête carré 4514 1/4" SQ 1 - 2

129€  
prix hors tva

## JEU DE DOUILLES TOURNEVIS ET EMBOUTS 1/4"

41  
pièces

N° de cde. : 5090-1441

- 12 x Douilles 6 pans 5014 1/4" 4 - 5 - 5,5 - 6 - 7 - 8 - 9 - 10 - 11 - 12 - 13 - 14 mm
- 1 x Cliquet, 72 dents 5314 1/4"
- 2 x Rallonges 5214 1/4" EX 50 - 100 mm
- 1 x Poignée coulissante 5414 1/4" TH
- 1 x Cardan universel 5814 1/4" U
- 1 x Rallonge emmanchée en plastique 5514 1/4" HD
- 3 x Tournevis à douille pour vis à fente 5114 1/4" 4 - 5,5 - 7 mm
- 3 x Tournevis à douille pour vis Phillips® 5114 1/4" PH 1 - 2 - 3
- 3 x Tournevis à douille pour vis Pozidriv® 5114 1/4" PZ 1 - 2 - 3
- 8 x Tournevis à douille pour vis Torx® inviolables® 5114 1/4"
- STX T8 - T10 - T15 - T20 - T25 - T27 - T30 - T40
- 6 x Tournevis à douille pour vis six pans 5114 1/4" H 3 - 4 - 5 - 6 - 8 - 10 mm

99€  
prix hors tva

## JEU DE DOUILLES ET EMBOUTS 3/8"

36  
pièces

N° de cde. : 5090-3836

- 17 x Douilles 6 pans 5038 3/8" 6 - 7 - 8 - 9 - 10 - 11 - 12 - 13 - 14 - 15 - 16 - 17 - 18 - 19 - 20 - 21 - 22 mm
- 12 x Longues douilles 6 pans 5038 3/8" L 8 - 9 - 10 - 11 - 12 - 13 - 14 - 15 - 17 - 19 - 20 - 22 mm
- 1 x Cliquet, 72 dents 5338 3/8"
- 1 x Rallonge 5238 3/8" EX 150 mm
- 1 x Poignée coulissante 5438 3/8" TH
- 1 x Cardan universel 5838 3/8" U
- 3 x Douilles pour bougie d'allumage 5038 3/8" SP 16 - 18 - 21 mm

159€  
prix hors tva

# Sets d'outillage 6

consultez notre gamme complète ainsi que l'état des stocks sur [www.contimac.be](http://www.contimac.be)

## JEU DE DOUILLES ET EMBOUTS 1/2"

23  
pièces



N° de cde. : 5090-1223

- 18 x Douilles 6 pans 5012 1/2"
- 10 - 11 - 12 - 13 - 14 - 15 - 16 - 17 - 18 - 19 - 20 - 21 - 22 - 23 - 24 - 27 - 30 - 32 mm
- 1 x Cliquet, 72 dents 5312 1/2"
- 2 x Rallonges 5212 1/2" EX 125, 250 mm
- 1 x Poignée coulissante 5412 1/2" TH
- 1 x Cardan universel 5812 1/2" U

**169€**  
prix hors tva

## JEU D'OUTILS 1/4" ET 3/8"

94  
pièces



N° de cde. : 5191-0094

- 13 x Douilles 6 pans 5014 1/4" 4 - 4,5 - 5 - 5,5 - 6 - 7 - 8 - 9 - 10 - 11 - 12 - 13 - 14 mm
- 8 x Longues douilles 6 pans 5014 1/4" L 6 - 7 - 8 - 9 - 10 - 11 - 12 - 13 mm
- 6 x Tournevis à douille pour vis Torx® 5114 1/4" TX T8 - 10 - 15 - 20 - 25 - 30
- 3 x Tournevis à douille pour vis à fente 5114 1/4" 4 - 5,5 - 7 mm
- 4 x Tournevis à douille pour vis 6 pans 5114 1/4" H 3 - 4 - 5 - 6 mm
- 2 x Tournevis à douille pour vis Pozidriv® 5114 1/4" PZ 1 - 2
- 2 x Tournevis à douille pour vis Philips® 5114 1/4" PH 1 - 2
- 2 x Rallonges 5214 1/4" EX 50 - 100 mm
- 1 x Cardan universel 5814 1/4" U
- 1 x Poignée coulissante 5414 1/4" TH
- 1 x Rallonge emmanchée en plastique 5514 1/4" HD
- 1 x Rallonge 5214 1/4" F 150 mm
- 1 x Cliquet, 72 dents 5314 1/4" E
- 18 x Douilles 6 pans 5012 1/2" 10 - 11 - 12 - 13 - 14 - 15 - 16 - 17 - 18 - 19 - 20 - 21 - 22 - 23 - 24 - 27 - 30 - 32 mm
- 4 x Longues douilles 6 pans 5012 1/2" L 14 - 15 - 17 - 19
- 2 x Rallonges 5212 1/2" EX 125 - 250 mm
- 1 x Cardan universel 5812 1/2" U
- 1 x Porte-embout 4712 1/2"
- 2 x Douilles pour bougie d'allumage 5012 1/2" SP 16 - 21
- 1 x Adaptateur 5638 A 3/8" - 1/2"
- 1 x Cliquet, 60 dents 5312 1/2" E
- 4 x Embouts pour vis Torx® 4514 1/4" TX T40 - T45 - T50 - T55
- 3 x Embouts pour vis à fente 4514 1/4" 8 - 10 - 12 mm
- 4 x Embouts pour vis 6 pans 4514 1/4" H 8 - 10 - 12 - 14 mm
- 2 x Embouts pour vis Philips® 4514 1/4" PH 3 - 4
- 2 x Embouts pour vis Pozidriv® 4514 1/4" PZ 3 - 4
- 1 x Porte-embout 4714 1/4" SQ
- 3 x Clés mâles 4100 1,5 - 2 - 2,5 mm

**319€**  
prix hors tva

## JEU D'OUTILS 1/4" ET 3/8"

98  
pièces



N° de cde. : 5191-1098

- 12 x Douilles 6 pans 5014 1/4" 4 - 4,5 - 5 - 5,5 - 6 - 7 - 8 - 9 - 10 - 11 - 12 - 13 mm
- 10 x Longues douilles 6 pans 5014 1/4" L 4 - 5 - 6 - 7 - 8 - 9 - 10 - 11 - 12 - 13 mm
- 12 x Douilles 6 pans 5038 3/8" 10 - 11 - 12 - 13 - 14 - 15 - 16 - 17 - 18 - 19 - 20 - 22 mm
- 2 x Douilles pour bougie d'allumage 5038 3/8" SP 18 - 21 mm
- 1 x Cliquet, 72 dents 5314 1/4" U
- 1 x Cliquet, 72 dents 5338 3/8"
- 2 x Rallonges 5214 1/4" EX 50 - 100 mm
- 2 x Rallonges 5238 3/8" EX 150 - 250 mm
- 1 x Poignée coulissante 5414 1/4" TH
- 1 x Cardan universel 5814 1/4" U
- 1 x Cardan universel 5838 3/8" U
- 1 x Rallonge emmanchée en plastique 5514 1/4" HD
- 1 x Porte-embout 4714 1/4" x 1/4"
- 1 x Porte-embout Quick Release 4714 1/4" QR
- 5 x Embouts fente 4514 1/4" 3,5 - 4,5 - 5,5 - 6,5 - 8 mm
- 3 x Embouts pour vis Phillips® 4514 1/4" PH 1 - 2 - 3
- 3 x Embouts pour vis Pozidriv® 4514 1/4" PZ 1 - 2 - 3
- 10 x Embouts pour vis Torx® inviolables 4514 1/4" STX T7 - T8 - T9 - T10 - T15 - T20 - T25 - T27 - T30 - T40
- 7 x Embouts 6 pans 4514 1/4" H 2 - 3 - 4 - 5 - 6 - 7 - 8 mm
- 2 x Embouts tête carrée 4514 1/4" SQ 1 - 2
- 1 x Tournevis pour vis à fente 4000 5,5 x 125 mm
- 1 x Tournevis pour vis Phillips® 4010 PH 2
- 1 x Tournevis pour vis Pozidriv® 4020 PZ 2
- 13 x Clés mixtes 2000 7 - 8 - 9 - 10 - 11 - 12 - 13 - 14 - 15 - 16 - 17 - 18 - 19 mm
- 1 x Clé à ouverture variable 2605 150 mm / 8"
- 1 x Pince universelle 3001 180 mm
- 1 x Pince pompe à eau 3020 250 mm
- 1 x Marteau d'ingénieur 8030 300 g

**345€**  
prix hors tva

SOUDEAGE

LE TRAVAIL  
DU MÉTAL

COMPRESSEURS

MOBILIER  
D'ATELIER

OUTILS À MAIN

RODRAFT

AUTOMOTIVE &  
INDUSTRIE

CHARGEURS

GROUPES  
ÉLECTROGÈNES

POMPES

CLEANING

## Coffres d'outils 6

consultez notre gamme complète ainsi que l'état des stocks sur [www.contimac.be](http://www.contimac.be)

## COFFRE D'OUTILS 104-PIECES

INDUSTRIAL

104  
pièces

N° de cde. : 1093-0104

549€  
prix hors tva

## COFFRE D'OUTILS AVEC 3 TIROIRS 119-PIECES

INDUSTRIAL

119  
pièces

N° de cde. : 1092-0119

849€  
prix hors tva

# Trolleys d'outils 2

consultez notre gamme complète ainsi que l'état des stocks sur [www.contimac.be](http://www.contimac.be)

## VALISE A OUTILS ELECTRICIEN

INDUSTRIAL

83  
pièces



N° de cde. : 1095-1083

- Valise à outils avec poignée télescopique et boîtier épais en polypropylène
- Ce matériau rend le chariot très résistant à la corrosion chimique, chocs et aux températures élevées et basses
- Caractéristiques:

- 2 Verrous en métal avec clé
- 3 Charnières métalliques pour une résistance maximale
- Convient pour 3 modules d'outils
- Zone inférieure avec cloison réglable / amovible
- Poignée ergonomique recouverte de caoutchouc
- Etiquette d'adresse
- Poche de documents
- Capacité: 35 L

- Jeu de pinces isolées - 7 pièces
- Set de tournevis isolés - 9 pièces
- Jeu de douilles/embouts + adaptateur sur tournevis de précision - 31 pièces
- Jeu de douilles et embouts 1/4" - 23 pièces
- Cutter - 9mm
- Mètre ruban 3m/16mm
- Clé à molette 8"
- Marteau de mécanicien 300 gr
- Set de clés mâles - 9 pièces

**799€**  
prix hors tva

## VALISE A OUTILS MECANICIEN

INDUSTRIAL

136  
pièces



N° de cde. : 1095-1136

- Valise à outils avec poignée télescopique et boîtier épais en polypropylène
- Ce matériau rend le chariot très résistant à la corrosion chimique, chocs et aux températures élevées et basses
- Caractéristiques:

- 2 verrous en métal avec clé
- 3 charnières métalliques pour une résistance maximale
- Convient pour 3 modules d'outils
- Zone inférieure avec cloison réglable / amovible
- Poignée ergonomique recouverte de caoutchouc
- Etiquette d'adresse
- Poche de documents
- Capacité: 35 L

- Jeu de clés mixtes de 8 jusqu'à 19mm - 12 pièces
- Jeu de tournevis - 7 pièces
- Testeur de tension
- Jeu de clés mâles longues à tête sphérique en etui - 9 pièces
- Pied à coulisse
- Ramasseur télescopique magnétique 2kg
- Pince universelle 180 mm
- Pince coupante diagonale 160 mm
- Pince à bec long 200 mm
- Pince multiprise 250 mm
- Ciseaux d'électricien
- Mètre ruban 3m/16mm
- Jeu de douilles et embouts 1/4" - 23 pièces
- Jeu d'outils de frappe - 5 pièces
- Jeu de douilles et embouts 3/8" - 12 pièces
- Scie à métaux 6"
- Cutter - 9mm
- Marteau de mécanicien 300 gr
- Set embouts 1/4" et accessoires - 56 pièces

**959€**  
prix hors tva

SOUDEAGE

LE TRAVAIL  
DU MÉTAL

COMPRESSEURS

MOBILIER  
D'ATELIER

OUTILS À MAIN

RODRAFT

AUTOMOTIVE &  
INDUSTRIE

CHARGEURS

GROUPES  
ÉLECTROGÈNES

POMPES

CLEANING

# Servantes remplies 2

consultez notre gamme complète ainsi que l'état des stocks sur [www.contimac.be](http://www.contimac.be)

## SERVANTE EASY - 7 TIROIRS - REMPLIE

### INDUSTRIAL

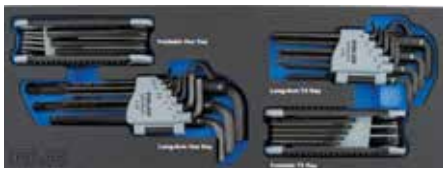
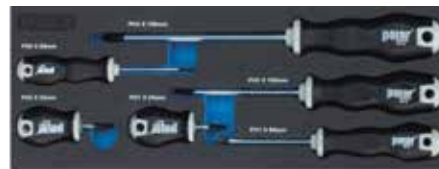
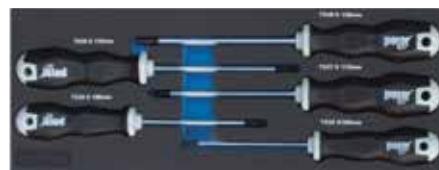

**163**  
pièces

N° de cde. : 1091-0163

Remplie

- Servante d'atelier industrielle
- Roulettes avec un grand diamètre 127mm (largeur 50mm)
- Verrouillage central
- 2 roulettes fixes et 2 pivotantes avec frein

**1599€**  
prix hors tva

SOUDAGE

LE TRAVAIL  
DU MÉTAL

COMPRESSEURS

MOBILIER  
D'ATELIER

OUTILS À MAIN

RODCRAFT

AUTOMOTIVE &  
INDUSTRIE

CHARGEURS

GROUPES  
ÉLECTROGÈNES

POMPES

CLEANING



# Servantes remplies 2

consultez notre gamme complète ainsi que l'état des stocks sur [www.contimac.be](http://www.contimac.be)

SERVANTE EASY - 7 TIROIRS - REMPLIE

INDUSTRIAL



**350**  
pièces

N° de cde. : 1091-0350

Remplie

- Servante d'atelier industrielle
- Roulettes avec un grand diamètre 127mm (largeur 50mm)
- Verrouillage central
- 2 roulettes fixes et 2 pivotantes avec frein

**2199€**  
prix hors tva

SOUDEGE

LE TRAVAIL  
DU MÉTAL

COMPRESSEURS

MOBILIER  
D'ATELIER

OUTILS À MAIN

RODCRAFT

AUTOMOTIVE &  
INDUSTRIE

CHARGEURS

GROUPES  
ÉLECTROGÈNES

POMPES

CLEANING

# Servantes remplies 2

consultez notre gamme complète ainsi que l'état des stocks sur [www.contimac.be](http://www.contimac.be)

## SERVANTE EASY AVEC COFFRE D'OUTILS - 8 TIROIRS - REMPLIE

### INDUSTRIAL



**425**  
pièces

N° de cde. : 1091-8425

Remplie

- Servante d'atelier industrielle
- Roulettes avec un grand diamètre 127mm (largeur 50mm)
- Verrouillage central
- 2 roulettes fixes et 2 pivotantes avec frein

**2599€**  
prix hors tva

SOUDAGE

LE TRAVAIL  
DU MÉTAL

COMPRESSEURS

MOBILIER  
D'ATELIER

OUTILS À MAIN

RODCRAFT

AUTOMOTIVE &  
INDUSTRIE

CHARGEURS

GROUPES  
ÉLECTROGÈNES

POMPES

CLEANING

# Servantes remplies 2

consultez notre gamme complète ainsi que l'état des stocks sur [www.contimac.be](http://www.contimac.be)

SERVANTE EASY AVEC COFFRE D'OUTILS - 10 TIROIRS - REMPLIE

## INDUSTRIAL



N° de cde. : 1091-0425

### Remplie

- Servante d'atelier industrielle
- Roulettes avec un grand diamètre 127mm (largueur 50mm)
- Verrouillage central
- 2 roulettes fixes et 2 pivotantes avec frein

**2849€**  
prix hors tva

SOUDEAGE

LE TRAVAIL  
DU MÉTAL

COMPRESSEURS

MOBILIER  
D'ATELIER

OUTILS À MAIN

RODCRAFT

AUTOMOTIVE &  
INDUSTRIE

CHARGEURS

GROUPES  
ÉLECTROGÈNES

POMPES

CLEANING

# Servantes remplies 2

consultez notre gamme complète ainsi que l'état des stocks sur [www.contimac.be](http://www.contimac.be)

## SERVANTE XL - 8 TIROIRS - REMPLIE

### INDUSTRIAL



**447**  
pièces

N° de cde. : 1091-1447

Remplie

- Servante d'atelier industrielle
- Roulettes avec un grand diamètre 127mm (largeur 50mm)
- Verrouillage central
- 2 roulettes fixes et 2 pivotantes avec frein

**2999€**  
prix hors tva

SOUDAGE

LE TRAVAIL  
DU MÉTAL

COMPRESSEURS

MOBILIER  
D'ATELIER

OUTILS À MAIN

RODCRAFT

AUTOMOTIVE &  
INDUSTRIE

CHARGEURS

GROUPES  
ÉLECTROGÈNES

POMPES

CLEANING

# Servantes remplies 2

consultez notre gamme complète ainsi que l'état des stocks sur [www.contimac.be](http://www.contimac.be)

SERVANTE XL - 8 TIROIRS - REMPLIE

INDUSTRIAL



N° de cde. : 1091-1473

Remplie

- Servante d'atelier industrielle
- Roulettes avec un grand diamètre 127mm (largeur 50mm)
- Verrouillage central
- 2 roulettes fixes et 2 pivotantes avec frein

**3499€**  
prix hors tva

SOUDEAGE

LE TRAVAIL  
DU MÉTAL

COMPRESSEURS

MOBILIER  
D'ATELIER

OUTILS À MAIN

ROD/CRAFT

AUTOMOTIVE &  
INDUSTRIE

CHARGEURS

GROUPES  
ÉLECTROGÈNES

POMPES

CLEANING

## SERVANTE XL - 8 TIROIRS + COFFRE XL - 4 TIROIRS- REMPLIE

## INDUSTRIAL

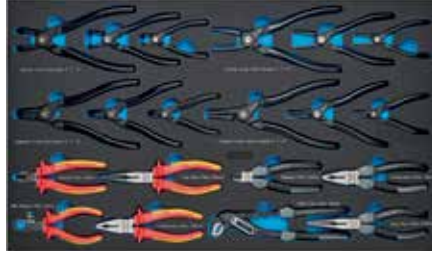
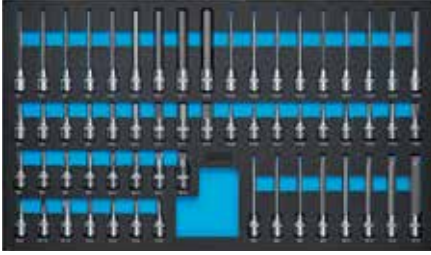
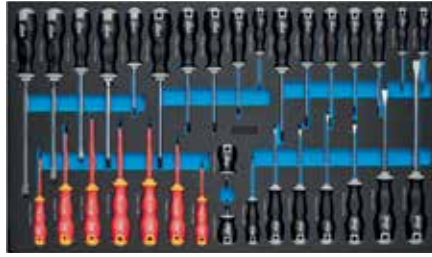

**1151**  
pièces

N° de cde. : 1091-1151

Remplie

- Servante d'atelier industrielle
- Roulettes avec un grand diamètre 127mm (largueur 50mm)
- Verrouillage central
- 2 roulettes fixes et 2 pivotantes avec frein

**5799€**  
prix hors tva



**RC RODCRAFT®**

## RC7001 - MINI-MEULEUSE



NEW

N° de cde. : 8951000428

Une machine puissant et compacte passe-partout

- Puissance: 223 W
- N° de tours: 25000 t/min
- Tête de serrage : 6mm
- Cons. d'air: 63,6 l/min
- Poids: 0,43 kg
- Dimensions: 116x37x66mm

95€  
prix hors tva

## RC7102 - MINI-MEULEUSE



NEW

N° de cde. : 8951000429

Une machine puissant et compacte passe-partout

- Puissance: 223 W
- N° de tours: 18000 t/min
- Tête de serrage : 6mm
- Cons. d'air: 66 l/min
- Poids: 0,55 kg
- Dimensions: 127x72x66mm

119€  
prix hors tva

## RC7103 - MINI-MEULEUSE D'ANGLE



NEW

N° de cde. : 8951000430

Une machine puissant et compacte passe-partout

- Puissance: 223 W
- N° de tours: 18000 t/min
- Disque : 50mm (2")
- Cons. d'air: 60 l/min
- Poids: 0,66 kg
- Dimensions: 129x60x87mm

139€  
prix hors tva

## RC7601 - MINI-MEULEUSE "ROLOC"



NEW

N° de cde. : 8951000431

Une machine puissant et compacte passe-partout

- Puissance: 223 W
- N° de tours: 18000 t/min
- Disque : 50mm (2") - Roloc
- Cons. d'air: 64,2 l/min
- Poids: 0,49 kg
- Dimensions: 126x50x66mm

139€  
prix hors tva

## RC7602 - MINI POLISSEUSE



NEW

N° de cde. : 8951000432

Une machine puissant et compacte passe-partout

- Puissance: 223 W
- N° de tours: 4500 t/min
- Disque : 50mm (2") - Velcro
- Cons. d'air: 61,2 l/min
- Poids: 0,58 kg
- Dimensions: 152x60x73mm

155€  
prix hors tva

## RC3201 - MINI CLÉ À CLIQUET



NEW

3/8"

N° de cde. : 8951000433

Une machine puissant et compacte passe-partout

- N° de tours: 300 t/min
- Couple max.: 50Nm
- Carré: 3/8"
- Cons. d'air: 58,2 l/min
- Poids: 0,46 kg
- Dimensions: 135x40x57mm

135€  
prix hors tva

## RC3202 - MINI CLÉ À CLIQUET MULTIFONCTIONNELLE



NEW

N° de cde. : 8951000434

Une machine puissant et compacte passe-partout

- N° de tours: 400 t/min
- Couple max.: 50Nm
- Carré: 3/8" + bits adapter +10-12-13 mm
- Cons. d'air: 64,2 l/min
- Poids: 0,5 kg
- Dimensions: 160x46x54mm

175€  
prix hors tva

## RC3203 - MINI CLÉ À CLIQUET



NEW

3/8"

N° de cde. : 8951000435

Une machine puissant et compacte passe-partout

- N° de tours: 600 t/min
- Couple max.: 50Nm
- Raccord: Pin clutch
- Carré: 3/8"
- Cons. d'air: 64,2 l/min
- Poids: 0,65 kg
- Dimensions: 158x37x56mm

199€  
prix hors tva



# Clés à chocs

consultez notre gamme complète ainsi que l'état des stocks sur [www.contimac.be](http://www.contimac.be)

- Dispositifs courts et compacts avec une force d'arrachement extrêmement élevée.
- Équipé d'un boîtier de moteur en composite léger et de marteaux à percussion forgés.
- Tous sont dotés d'une poignée profilée et de surfaces en caoutchouc TPR antidérapantes.
- Un système d'insonorisation des tuyaux d'évacuation d'air peut être installé sur tous les modèles, ce qui améliore le confort de l'utilisateur de plusieurs manières.
- Interrupteur combiné robuste et éprouvé à l'arrière de l'appareil pour une puissance réduite lors du serrage et une puissance maximale lors du desserrage.

BOLT SIZE	MAX Torque Needed
M8	45 Nm
M10	90 Nm
M14	260 Nm
M16	400 Nm
M18	550 Nm
M20	800 Nm
M24	1300 Nm
M27	2000 Nm
M30	2700 Nm
M30 <	2700 Nm <

RECOMMENDED CHOICE						
1/4"	3/8"	1/2"	3/4"	1"	1 1/2"	
✓	△					
△	✓	△				
	✓	✓				
	△	✓	△			
		✓	✓			
		✓	✓	△		
		△	✓	✓		
			△	✓		
				✓	△	
				△	✓	

## RC2277 - THE BEAST

Clé à chocs 1/2" "The Beast", la référence parmi les clés à chocs à pouce 1/2", avec un boîtier de mécanisme de chocs en alliage d'aluminium. Manche en composite résistant à la plupart des produits chimiques utilisés dans les ateliers.

- Mécanisme à double marteau
- Porte-capsules avec anneau d'enlèvement
- Gâchette entièrement réglable
- Poignée incurvée en thermoplastique
- Caoutchouc injecté dans le boîtier pour une prise en main durable et confortable
- NOUVEAU système de commande puissance: commande d'une seule main, 1 position en arrière et 3 positions en avant
- Boîtier composite Prise d'air rotative à 360
- Rapide et meilleur rapport puissance/couple
- Couple réel maximal de 1300 Nm (couple de 1950 Nm)
- Poids : 2 kg



N° de cde. : **8951000349**

- Carré: 1/2 "
- Couple de travail: 900 Nm
- Couple max.: 1300 Nm
- N° de tours: 8200 t/min.
- Poids: 2 kg
- Support tuyau: 10 mm
- Dimensions: 194 x 188 x 70 mm

- Cons. d'air (moyenne): 245l/min
- Entrée d'air: 1/4 IG "
- Système de chocs: DUOPACT
- Niveau sonore: 93 dB(A)
- Vibrations: 9,7m/s<sup>2</sup>

**215€**  
prix hors tva

## RC2177



N° de cde. : **8951000043**

- Carré: 3/8 "
- Couple de travail: 420 Nm
- Couple max.: 580 Nm
- N° de tours: 8200 t/min.
- Poids: 1,25 kg
- Support tuyau: 8 mm
- Dimensions: 164x175x60 mm
- Cons. d'air (moyenne): 160 l/min
- Entrée d'air: 1/4 IG "
- Système de chocs: DUOPACT
- Niveau sonore: 90dB(A)
- Vibrations: 7,9 m/s<sup>2</sup>

**265€**  
prix hors tva

## RC2377



N° de cde. : **8951000045**

- Carré: 3/4 "
- Couple de travail: 1300 Nm
- Couple max.: 1950 Nm
- N° de tours: 5760 t/min.
- Poids: 3,5 kg
- Support tuyau: 13 mm
- Dimensions: 225x84x199 mm
- Cons. d'air (moyenne): 255 l/min
- Entrée d'air: 3/8 IG "
- Système de chocs: DUOPACT
- Niveau sonore: 96,8 dB(A)
- Vibrations: 14,5 m/s<sup>2</sup>

**599€**  
prix hors tva

## RC2405



N° de cde. : **8951000075**

- Carré: 1 "
- Couple de travail: 1300 Nm
- Couple max.: 1950 Nm
- N° de tours: 5760 t/min.
- Poids: 3,6 kg
- Support tuyau: 13 mm
- Dimensions: 221x84x199 mm
- Cons. d'air (moyenne): 255 l/min
- Entrée d'air: 3/8 IG "
- Système de chocs: DUOPACT
- Niveau sonore: 96,8 dB(A)
- Vibrations: 14,5 m/s<sup>2</sup>

**699€**  
prix hors tva

## Clés à chocs

consultez notre gamme complète ainsi que l'état des stocks sur [www.contimac.be](http://www.contimac.be)

## RC2203 - MINI CLÉ À CHOCS



N° de cde. : 8951000387

- Carré: 1/2"
- Couple max.: 650 Nm
- Couple max. au desserrage: 1254 Nm
- N° de tours: 10500 t/min.
- Poids: 1,1 kg
- Dimensions: 115 mm
- Cons. d'air (moyenne): 125 l/min
- Entrée d'air: 1/4 F"
- Niveau sonore : 90 dB(A)
- Vibrations: 11,2 m/s<sup>2</sup>
- Tuyau (dia. int.): 10 mm

169€  
prix hors tva

## RC2235 - CLÉ À CHOCS D'ANGLE



N° de cde. : 8951000286

- Carré: 1/2"
- Couple de travail: 220 Nm
- Couple max.: 300 Nm
- N° de tours: 7400 t/min.
- Poids: 1,85 kg
- Support tuyau: 8 mm
- Dimensions: 341x80x58 mm
- Cons. d'air (moyenne): 81 l/min
- Entrée d'air: 1/4 IG"
- Système de chocs: JUMBO HAMMER
- Niveau sonore : 97 dB(A)
- Vibrations: 43,5 m/s<sup>2</sup>

309€  
prix hors tva

## RC2205



N° de cde. : 8951000085

- Carré: 1/2"
- Couple de travail: 406 Nm
- Couple max.: 580 Nm
- N° de tours: 7800 t/min.
- Poids: 2,4 kg
- Support tuyau: 10 mm
- Dimensions: 150x140x40 mm
- Cons. d'air (moyenne): 130 l/min
- Entrée d'air: 1/4 IG"
- Système de chocs: PIN CLUTCH
- Niveau sonore : 87,4 dB(A)
- Vibrations: 6,71 m/s<sup>2</sup>

165€  
prix hors tva

## RC2268



N° de cde. : 8951000344

- Carré: 1/2"
- Couple de travail: 750 Nm
- N° de tours: 10000 t/min.
- Poids: 2,1 kg
- Dimensions: 186x185x70 mm
- Cons. d'air (moyenne): 600 l/min
- Système de chocs: DP (Duopact)
- Niveau sonore : 105,02 dB(A)
- Tuyau (dia. int.): 10 mm

159€  
prix hors tva

## RC2315



N° de cde. : 8951077130

- Carré: 3/4"
- Couple de travail: 1100 Nm
- Couple max.: 1500 Nm
- N° de tours: 5600 t/min.
- Poids: 4,7 kg
- Support tuyau: 13 mm
- Dimensions: 242x230x78 mm
- Cons. d'air (moyenne): 340 l/min
- Entrée d'air: 3/8 IG"
- Système de chocs: DUOPACT
- Niveau sonore : 91,1 dB(A)
- Vibrations: 9,97 m/s<sup>2</sup>

499€  
prix hors tva

## Sets de douilles

## RS3113 - 13 DOUILLES COURTES



3/8"

N° de cde. : 8951012354

13 Douilles courtes 3/8"  
dans un boîtier solide  
(7-8-9-10-11-12-13-14-15-16-17-18-19mm)45€  
prix hors tva

## RS4114 - 14 DOUILLES COURTES



1/2"

N° de cde. : 8951012356

14 Douilles courtes 1/2"  
dans un boîtier solide  
(10-11-12-13-14-15-16-17-18-19-21-22-26-27mm)65€  
prix hors tva

## RS4114D - 14 DOUILLES LONGUEUS



1/2"

N° de cde. : 8951012357

14 Douilles longues 1/2"  
dans un boîtier solide  
(10-11-12-13-14-15-16-17-18-19-21-22-26-27mm)109€  
prix hors tva

## RS413WP - 3 DOUILLES LONGUEUS



1/2"

N° de cde. : 8951012362

3 Douilles longues 1/2"  
dans un boîtier solide  
(17-19-21 mm) avec  
protection anti-rayures27€  
prix hors tva

## RS618 - 8 DOUILLES COURTES



3/4"

N° de cde. : 8951012358

8 Douilles courtes 3/4"  
dans un boîtier solide  
(26-27-29-30-32-35-36-38mm)129€  
prix hors tva

## RS618D - 8 DOUILLES LONGUEUS



3/4"

N° de cde. : 8951012359

8 Douilles longues 3/4"  
dans un boîtier solide  
(26-27-29-30-32-35-36-38mm)185€  
prix hors tva

# Clés à chocs pour camions

consultez notre gamme complète ainsi que l'état des stocks sur [www.contimac.be](http://www.contimac.be)

## CLÉS À CHOCS SÉRIE 1" AVEC AXE COURTE OU LONGUE

Cette nouvelle série de clés à chocs de 1" (avec tige courte ou longue) de Rodcraft est conçue pour, entre autres, changer les pneus des véhicules lourds. Le mécanisme du marteau, fermé et donc pratiquement sans entretien, offre une longue durée de vie et un couple élevé pour un travail efficace.



RC2461

N° de cde. : 8951000354

- Carré: 1"
- Couple de travail: 1800 Nm
- Couple max. au desserrage: 2600 Nm
- N° de tours: 4600 t/min.
- Poids: 11,8 kg
- Dimensions: 413 mm
- Entrée d'air: 1/2F"
- Système de chocs: CH (Closed hammer)
- Niveau sonore : 103,3 dB(A)
- Vibrations: 11,3 m/s<sup>2</sup>
- Tuyau (dia. int.): 13mm

**609€**  
prix hors tva



RC2471

N° de cde. : 8951000355

- Carré: 1"
- Couple de travail: 1800 Nm
- Couple max. au desserrage: 2600 Nm
- N° de tours: 4600 t/min.
- Poids: 12,8 kg
- Dimensions: 540 mm
- Entrée d'air: 1/2F"
- Système de chocs: CH (closed hammer)
- Niveau sonore : 103,3 dB(A)
- Vibrations: 11,3 m/s<sup>2</sup>
- Tuyau (dia. int.): 13mm

**609€**  
prix hors tva

RC2437XI



N° de cde. : 8951000068

- Carré: 1"
- Couple de travail: 1900 Nm
- Couple max.: 2700 Nm
- N° de tours: 6000 t/min.
- Poids: 7,2 kg
- Support tuyau: 13 mm
- Dimensions: 275x158x245 mm
- Cons. d'air (moyenne): 360 l/min
- Entrée d'air: 1/2 IG"
- Système de chocs: DUOPACT
- Niveau sonore : 100,8 dB(A)
- Vibrations: 10,7 m/s<sup>2</sup>



**799€**  
prix hors tva

## EN OPTION : RS818 - DOUILLES 1"



N° de cde. : 8951000075

8 Douilles puissantes 1" dans un boîtier solide (27-30-32-33-35-36-38-41mm)

- Résistant aux chocs
- Qualité du chrome-molybdène
- Marquage au laser sur chaque douille avec le numéro de modèle et la taille de la clé.



**699€**  
prix hors tva

RC2457XI



N° de cde. : 8951000135

- Carré: 1"
- Couple de travail: 2000 Nm
- Couple max.: 2900 Nm
- N° de tours: 5900 t/min.
- Poids: 7,2 kg
- Support tuyau: 13 mm
- Dimensions: 337x165x190 mm
- Cons. d'air (moyenne): 300 l/min
- Entrée d'air: 1/2 IG"
- Système de chocs: DUOPACT
- Niveau sonore : 106 dB(A)
- Vibrations: 9,8 m/s<sup>2</sup>



**875€**  
prix hors tva

RC2477XI



N° de cde. : 8951000046

- Carré: 1"
- Couple de travail: 2000 Nm
- Couple max.: 2900 Nm
- N° de tours: 5900 t/min.
- Poids: 8,1 kg
- Support tuyau: 13 mm
- Dimensions: 490x165x89 mm
- Cons. d'air (moyenne): 300 l/min
- Entrée d'air: 1/2 IG"
- Système de chocs: DUOPACT
- Niveau sonore : 106dB(A)
- Vibrations: 9,8 m/s<sup>2</sup>



**825€**  
prix hors tva

## CLÉS DYNAMOMETRIQUES



Modèle	DMS200	DMS400	DMS1000
N° de cde.	8951000093	8951000094	8951000095
Capacité	40 - 200 Nm	150 - 750 Nm	200 - 1000 Nm
Longueur	520 mm	1060 mm	1255 mm
Poids	2,02 kg	5,84 kg	6,84 kg
Prix	€149	€645	€799

## CLÉS DYNA-MOMETRIQUES

# Riveteuses aveugles

consultez notre gamme complète ainsi que l'état des stocks sur [www.contimac.be](http://www.contimac.be)

SOUDAGE

LE TRAVAIL  
DU MÉTAL

COMPRESSEURS

MOBILIER  
D'ATELIER

OUTILS À MAIN

RODCRAFT

AUTOMOTIVE &  
INDUSTRIE

CHARGEURS

GROUPES  
ÉLECTROGÈNES

POMPES

CLEANING



## RIVETEUSES AVEUGLES EXPLIQUÉS

Si vous voulez qu'une construction métallique (par exemple un tube ou une plaque plate) reste démontable, vous pouvez réaliser la connexion avec une construction fileté. Pour que le vissage soit possible, il faut un filetage dans la construction métallique, mais cela peut poser problème pour diverses raisons, comme la faible épaisseur de la tôle. Plus vous avez de matière pour serrer la vis, plus la solidité de la connexion est grande.

Pour créer un filetage dans la construction métallique, il n'est pas toujours idéal de puiser dans votre construction. Vous pouvez alors choisir de mettre en place un écrou à rivet aveugle. Cela garantit une grande surface d'appui pour la vis que vous voulez fixer. Vous pouvez fixer ces écrous à rivets aveugles en utilisant une pince à rivets aveugles.



1. Percez un trou dans la construction de la taille de l'écrou de rivet aveugle que vous choisissez.



2. Prenez les pinces et mettez l'écrou du rivet aveugle par-dessus et tapez l'arrière de l'écrou dans le trou. La pince tire alors l'arrière de l'écrou du rivet aveugle vers l'arrière, ce qui le déforme à l'extérieur et le verrouille en place.



3. Vous avez donc créé un filet dans la construction dans lequel vous pouvez fixer un boulon.

## Riveteuses aveugles

Série de riveteuses pneumatiques pour rivets aveugles et écrous à rivet aveugles



Modèle	RC6700	RC6738	RC6748	RC6758
N° de cde	8951074001	8951000408	8951000409	8951000410
Rivet aveugle standard de type ouvert / de type fermé	Rivets en aluminium	2,4 - 5,0 mm	3,0 - 5,0 mm	4,8 - 6,4 mm
	Rivets en cuivre	2,4 - 5,0 mm	3,0 - 5,0 mm	4,8 - 6,4 mm
	Rivets en acier	-	3,0 - 5,0 mm	4,8 - 6,4 mm
	Rivets en acier inoxydable	-	3,0 - 5,0 mm	4,8 - 6,4 mm
Rivet aveugle de structure	BULB-TITE®	-	-	5,2 - 7,8 mm
	Monobolt®, Magnalok®, Interlok®	-	-	4,8 - 6,4 mm
	Hemlok®	-	-	6,4 mm
Serrage simple	-	-	4,8 - 5,0 mm	-
Écrous à rivets aveugles	Tous matériaux	-	-	M3 - M12
Fonction supplémentaire	Extraction du mandrin de rivetage	Oui	Oui	Oui
	Fonction d'aspiration intégrée (travail à la verticale)	-	Oui	Oui
	Fonction automatique pour fileter et désenfiler les écrous à rivet pour un traitement rapide	-	-	-

# Riveteuses aveugles

consultez notre gamme complète ainsi que l'état des stocks sur [www.contimac.be](http://www.contimac.be)

RC6700

N° de cde. : 8951074001

Riveteuse pour rivets aveugles faits de métaux tendres tels que le cuivre, l'aluminium, avec récipient de collecte pour les tiges de rivetage retirés

- Couple de travail: 8800 Nm
- Vibrations: 3,5 m/s<sup>2</sup>
- Niveau sonore : 86,5 dB(A)
- Dimensions: 225x280x100 mm
- Poids: 1,6 kg
- N° de griffes: 2
- Rivets de van 2.4mm à 5.0mm



**169€**  
prix hors tva

RC6738

N° de cde. : 8951000408

Riveteuse pour rivets aveugles faits de matériaux très résistants tels que l'acier et l'acier inoxydable. Avec récipient de collecte pour les tiges retirés et aspiration des rivets aveugles (optimal pour travailler à la verticale).

- Couple de travail: 12600 Nm
- Vibrations: 2,5 m/s<sup>2</sup>
- Niveau sonore : 62 dB(A)
- Dimensions: 286x197x291 mm
- Poids: 1,7 kg
- N° de griffes: 3
- Rivets de 3.0mm à 5.0mm



**295€**  
prix hors tva

RC6748

N° de cde. : 8951000409

Riveteuse pour rivets aveugles faits de matériaux très résistants tels que l'acier et l'acier inoxydable et pour les rivets spéciaux (p. ex. : BULB-TITE®). Avec récipient de collecte pour les tiges retirés et aspiration des rivets aveugles (optimal pour travailler à la verticale).

- Couple de travail: 21000 Nm
- Vibrations: 2,5 m/s<sup>2</sup>
- Niveau sonore : 62 dB(A)
- Dimensions: 337,9x118x337,9 mm
- Poids: 2,5 kg
- N° de griffes: 3
- Rivets de 4.8mm à 6.7mm



**589€**  
prix hors tva

RC6758

N° de cde. : 8951000410

Riveteuse pour écrous à rivet aveugles M3 – M12 de tous matériaux. Traitement rapide des écrous à rivet aveugles grâce au filetage et au désenfilage automatiques. Réglage précis de la course de travail.

- Couple de travail: 24000 Nm
- Vibrations: 2,5 m/s<sup>2</sup>
- Niveau sonore : 70 dB(A)
- Dimensions: 260x110x280mm
- Poids: 2,2 kg



**1179€**  
prix hors tva

## Machines à scier

RC6050



N° de cde. : 8951079001

- Course: 10 mm
- Frappes: 9500 /min.
- Poids: 0,65 kg
- Tuyau (dia. int.): 8 mm
- Dimensions: 262x38 mm
- Cons. d'air (moyenne): 220l/min
- Raccord: 1/4 IG "
- Niveau sonore : 79,9dB(A)
- Vibrations: 12,57 m/s<sup>2</sup>

**165€**  
prix hors tva

RC6051 - MACHINES À SCIER EN BOÎTIER



N° de cde. : 8951074001

Jeu de scies comprenant :

- 1 scie RC6050
- 5 lames de scie (32 dents/pouce) 8951011514
- 5 lames de scie (24 dents/pouce) 8951011515
- 1 Raccord tournant DG1 1 Graisseur miniature G1K

**169€**  
prix hors tva

RC6067 - ZAAGMACHINE IN COMPOSIT



N° de cde. : 8951074001

- Course: 10 mm
- Frappes: 10000 /min.
- Poids: 0,51 kg
- Tuyau (dia. int.): 8 mm
- Dimensions: 262x38 mm
- Cons. d'air (moyenne): 150 l/min
- Raccord: 1/4 IG "
- Niveau sonore : 79,9 dB(A)
- Vibrations: 6,32 m/s<sup>2</sup>

**169€**  
prix hors tva

LAMES DE SCIE PAR 5 PIÈCES

Lame de scie 93mm	N° de cde.	Convient pour	Prix hors tva
32 Dents/pouce	8951011514	Acier, tôle, carrosserie	20,50€
24 Dents/pouce	8951011515	Fonte, aluminium, cuivre, zinc, composite, pare-chocs	19,50€
14 Dents/pouce	8951011519	Plastique, bois	19,50€
Lame de scie 160mm	N° de cde.	Convient pour	Prix hors tva
32 Dents/pouce	8951011521	Acier, tôle, carrosserie	41,00€
24 Dents/pouce	8951011522	Fonte, aluminium, cuivre, zinc, composite, pare-chocs	41,00€
14 Dents/pouce	8951011523	Plastique, bois	41,00€

SOUDEAGE

LE TRAVAIL DU MÉTAL

COMPRESSEURS

MOBILIER D'ATELIER

OUTILS À MAIN

RODRAFT

AUTOMOTIVE & INDUSTRIE

CHARGEURS

GROUPES ÉLECTROGÈNES

POMPES

CLEANING

## Clés à cliquet

consultez notre gamme complète ainsi que l'état des stocks sur [www.contimac.be](http://www.contimac.be)

- Avec une clé à cliquet, vous pouvez retirer rapidement de longs boulons, même lorsqu'il n'y a presque pas de place.
- Le cliquet pneumatique est rapidement commutable afin que vous puissiez également l'utiliser pour serrer des boulons et des écrous.
- Fréquemment utilisé lors du desserrage et du serrage des supports de moteur, des boîtes de vitesses et des triangles. Outil idéal pour les espaces restreints
- Haute qualité et résistance
- Équipé d'un système d'engrenage planétaire permettant une vitesse de rotation élevée.
- La poignée "The Beast" pour un confort supplémentaire et une manipulation parfaite
- Gaine en caoutchouc pour une prise en main parfaite, même dans le froid

## RC3001 - TRÈS COMPACT



1/4"

N° de cde. : 8951078022

- Carré: 1/4 "
- Couple de travail: 25 Nm
- Couple max.: 30 Nm
- N° de tours: 270 t/min.
- Poids: 0,44 kg
- Tuyau (dia. int.): 8 mm
- Dimensions: 140x35x30 mm
- Cons. d'air (moyenne): 115 l/min
- Raccord: 1/4 IG "
- Niveau sonore : 89,3 dB(A)
- Vibrations: 2,89 m/s<sup>2</sup>

149€  
prix hors tva

## RC3068



1/4"

N° de cde. : 8951000369

- Carré: 1/4 "
- Couple max.: 45 Nm
- N° de tours: 280 t/min.
- Poids: 0,67 kg
- Tuyau (dia. int.): 10 mm
- Dimensions: 212 mm
- Cons. d'air (moyenne): 170 l/min
- Raccord: 1/4 F "
- Niveau sonore : 92,9 dB(A)
- Vibrations: 8,5 m/s<sup>2</sup>

165€  
prix hors tva

## RC3268



3/8"

N° de cde. : 8951000370

- Carré: 3/8 "
- Couple de travail: 25 Nm
- Couple max.: 50 Nm
- N° de tours: 280 t/min.
- Poids: 0,68 kg
- Tuyau (dia. int.): 10 mm
- Dimensions: 210 mm
- Cons. d'air (moyenne): 170 l/min
- Raccord: 1/4 F "
- Niveau sonore : 92,9 dB(A)
- Vibrations: 8,5 m/s<sup>2</sup>

165€  
prix hors tva

## RC3278



3/8"

N° de cde. : 8951000371

- Carré: 3/8 "
- Couple de travail: 60 Nm
- Couple max.: 100 Nm
- N° de tours: 190 t/min.
- Poids: 1,25 kg
- Tuyau (dia. int.): 10 mm
- Dimensions: 260 mm
- Cons. d'air (moyenne): 240 l/min
- Raccord: 1/4 F "
- Niveau sonore : 89,2 dB(A)
- Vibrations: 9,2 m/s<sup>2</sup>

179€  
prix hors tva

## RC3678



1/2"

N° de cde. : 8951000372

- Carré: 1/2 "
- Couple de travail: 90 Nm
- Couple max.: 100 Nm
- N° de tours: 190 t/min.
- Poids: 1,22 kg
- Tuyau (dia. int.): 10 mm
- Dimensions: 260 mm
- Cons. d'air (moyenne): 240 l/min
- Raccord: 1/4 F "
- Niveau sonore : 89,2 dB(A)
- Vibrations: 9,2 m/s<sup>2</sup>

175€  
prix hors tva

## RC3700



1/2"

N° de cde. : 8951078074

- Carré: 1/2 "
- Couple de travail: 130 Nm
- Couple max.: 130 Nm (250H)
- N° de tours: 320 t/min.
- Poids: 1,6 kg
- Tuyau (dia. int.): 8 mm
- Dimensions: 312x52x52 mm
- Cons. d'air (moyenne): 130 l/min
- Raccord: 1/4 IG "
- Niveau sonore : 92 dB(A)
- Vibrations: 3,19 m/s<sup>2</sup>

295€  
prix hors tva

# Meuleuses

consultez notre gamme complète ainsi que l'état des stocks sur [www.contimac.be](http://www.contimac.be)

SOUDEAGE

LE TRAVAIL  
DU MÉTAL

COMPRESSEURS

MOBILIER  
D'ATELIER

OUTILS À MAIN

RODRCRAFT

AUTOMOTIVE &  
INDUSTRIE

CHARGEURS

GROUPES  
ÉLECTROGÈNES

POMPES

CLEANING

## RC7088 - MEULEUSE DE VULCANISATION (PNEUS)

N° de cde. : 8951000330

- Puissance:400 W
- Poids:1 kg
- Tuyau (dia. int.):8 mm
- N° de tours:2800 t/min
- Cons. d'air (moyenne):312 l/min
- Raccord:1/4 F"
- Niveau sonore :96,4 dB(A)
- Vibrations:5,59 m/s<sup>2</sup>



**159€**  
prix hors tva

- Avec les meuleuses d'angle pneumatiques Rodcraft, vous pouvez facilement effectuer des travaux de meulage lourds ou l'élimination de cordons de soudure.
- Idéal pour les travaux de meulage sur la carrosserie ou la découpe de la tôle.
- Différents modèles pour différentes tailles de disques.
- Les affûteuses de goupilles de cette série sont utilisées dans des applications d'entretien général telles que le nettoyage des profils, le réglage des canaux d'entrée et de sortie, l'alésage des moteurs et les petits travaux généraux de polissage et de meulage.
- Disponible en différents modèles et exécutions, et différents rapports de pince de serrage.

## 400W MEULEUSES AVEC BLOQUAGE DU AXE



RC7028

N° de cde. : 8951000275

- Tête de serrage:6 mm
- Puissance: 400W
- Poids:0,72 kg
- Tuyau (dia. int.):8 mm
- N° de tours:27000 t/min
- Cons. d'air (moyenne):228 l/min
- Raccord:1/4 IG"
- Niveau sonore :85,2 dB(A)
- Vibrations:2,38 m/s<sup>2</sup>

**169€**  
prix hors tva



RC7048

N° de cde. : 8951000276

- Tête de serrage:6 mm
- Puissance:400 W
- Poids:0,8 kg
- Tuyau (dia. int.):8 mm
- N° de tours:27000 t/min
- Cons. d'air (moyenne):228 l/min
- Raccord:1/4 IG"
- Niveau sonore :85,7 dB(A)
- Vibrations:3,78 m/s<sup>2</sup>

**185€**  
prix hors tva



RC7128

N° de cde. : 8951000277

- Tête de serrage:6 mm
- Puissance:400 W
- Poids:0,76 kg
- Tuyau (dia. int.):8 mm
- N° de tours:23000 t/min
- Cons. d'air (moyenne):228 l/min
- Raccord:1/4 IG"
- Niveau sonore :84,8 dB(A)
- Vibrations:4,05 m/s<sup>2</sup>

**179€**  
prix hors tva

Tête de serrage de 6 mm.  
Il existe des têtes de serrage de 3 à 8 mm disponibles en option.  
Le boîtier ergonomique protège contre la transmission du froid et tient bien en main.

RC7009



N° de cde. : 8951000274

- Tête de serrage:6 mm
- Puissance: 300 W
- N° de tours 30.000 t/min
- Poids:0,37 kg
- Tuyau (dia. int.):8 mm
- N° de tours:30000 t/min
- Cons. d'air (moyenne):144 l/min
- Raccord:1/4 IG"
- Niveau sonore :85,7 dB(A)
- Vibrations:3,33 m/s<sup>2</sup>



**75€**  
prix hors tva

RC7058



N° de cde. : 8951000278

- Tête de serrage:6 mm
- Puissance:700 W
- N° de tours:23500 t/min.
- Poids:0,82 kg
- Tuyau (dia. int.):8 mm
- Dimensions:190x145x50 mm
- Cons. d'air (moyenne):288 l/min
- Raccord:1/4 IG"
- Niveau sonore :92,7 dB(A)
- Vibrations:1,82 m/s<sup>2</sup>



**255€**  
prix hors tva

RC7068



N° de cde. : 8951000329

- Tête de serrage:6 mm
- Puissance:400 W
- N° de tours:2800 t/min.
- Poids:0,95 kg
- Tuyau (dia. int.):8 mm
- Dimensions:217x72x43 mm
- Cons. d'air (moyenne):228 l/min
- Raccord:1/4 IG"
- Niveau sonore :96,1 dB(A)
- Vibrations:4,05 m/s<sup>2</sup>



**139€**  
prix hors tva

## RC7038 - MEULESE DE GOMMAGE



N° de cde. : 8951000328

- Puissance:400 W
- N° de tours:2800 t/min.
- Poids:0,92 kg
- Tuyau (dia. int.):8 mm
- Dimensions:210x72x43 mm
- Cons. d'air (moyenne):500 l/min
- Raccord:1/4 IG"
- Niveau sonore :86 dB(A)
- Vibrations:4,5 m/s<sup>2</sup>

EN OPTION

N° de cde. : 8951011677

- Roue en gomme



**13€**  
prix hors tva

**155€**  
prix hors tva

## RC7051 - MINI MEULEUSE



N° de cde. : 8951000165

- Tête de serrage:3 mm
- Puissance:40 W
- Poids:0,2 kg
- Tuyau (dia. int.):8 mm
- N° de tours:60000 t/min
- Cons. d'air (moyenne):96 l/min
- Raccord:1/4 IG"
- Niveau sonore :71 dB(A)
- Vibrations:<2,5 m/s<sup>2</sup>



**179€**  
prix hors tva

# Ponceuses et polisseurs

consultez notre gamme complète ainsi que l'état des stocks sur [www.contimac.be](http://www.contimac.be)

SOUDEAGE

LE TRAVAIL DU MÉTAL

COMPRESSEURS

MOBILIER D'ATELIER

OUTILS À MAIN

RODCRAFT

AUTOMOTIVE & INDUSTRIE

CHARGEURS

GROUPES ÉLECTROGÈNES

POMPES

CLEANING



- Les ponceuses Rodcraft sont idéales pour travailler sur de grandes surfaces et pour éliminer la rouille et l'oxydation.
- Par exemple, le ponçage à nu du matériau peut être effectué très rapidement avec ces machines excentriques.
- Les machines excentriques ont une course de 2, 5 ou 10 mm.
- Les ponceuses à bande sont souvent utilisées pour les travaux de réparation où les espaces à exploiter sont souvent réduits.
- Les bandes abrasives sont disponibles en différentes granulométries.

## EXCENTRICHE SCHUURMACHINES

Ponceuse excentrique à une main, à profil bas, convenant au ponçage fin, au ponçage mat et aux réparations de peinture.

- Ponceuse de finition extrêmement puissante
- Le système d'aspiration innovant et ergonomique éloigne toujours la poussière de l'utilisateur.
- Poignée ergonomique et entièrement protégée
- Échappement pivotant innovant pour les gauchers et les droitiers
- Hauteur de 107 mm seulement
- Gomme thermique isolante contre le froid et pour une bonne adhérence
- Le régulateur de vitesse peut être utilisé d'une seule main pendant le travail.
- Fourni avec deux orifices d'aspiration interchangeables de 29 et 27 mm de diamètre
- Equipé d'un support velcro de 150 mm pour disque avec 15 trous (8955000012)

- Disque & filetage: 150 mm - 5/16" AG mm/ "
- N° de tours: 10000 t/min.
- Tuyau (dia. int.): 8 mm
- Dimensions: 206x107 mm
- Cons. d'air (moyenne): 450 l/min
- Raccord: 1/4 IG "
- Vibrations: 3.8 m/s<sup>2</sup>

### VELCRO STEUNDISQUE

N° de cde. : 8955000012

Patin de support en velcro pour ponceuse à orbite aléatoire, diamètre 150 mm, 15 trous



3750€  
prix hors tva



Modèle	N° de cde.	Excentrique	Vibrations	Niveau sonore	Poids	Prix
RC7702V6	8951000021	2,5 mm	3,8 m/s <sup>2</sup>	79,5 dB(A)	0,825 kg	€209
RC7705V6	8951000020	5 mm	5,4 m/s <sup>2</sup>	86,1 dB(A)	0,85 kg	€209
RC7710V6	8951000070	10 mm	9 m/s <sup>2</sup>	79,1 dB(A)	0,945 kg	€219

## RC7705V6-2H - PONCEUSE EXCENTRIQUE À 2 MAINS

N° de cde. : 8951000081

Ponceuse excentrique à deux mains au design ergonomique - course de 5 mm. Equipé d'un support velcro de 150 mm pour disque avec 15 trous (8955000012.)

- Compact
- Confort et isolation
- Commande de la vitesse d'une seule main
- Échappement innovant et pivotant permettant d'utiliser la gauche et la droite.
- Fonctionnement à droite
- Hauteur de 107 mm seulement
- Caoutchouc thermique isolant contre le froid et pour une bonne adhérence
- Fourni avec deux orifices d'aspiration interchangeables de 29 et 27 mm de diamètre



- Dimensions: 315x107 mm
- Cons. d'air (moyenne): 450 l/min
- Raccord: 1/4" IG "
- Niveau sonore: 83,5dB(A)
- Vibrations: 5,1 m/s<sup>2</sup>
- Disque & filetage: 5/16" AG - 150 mm
- Excentrique: 5mm
- N° de tours: 10000 t/min.
- Poids: 1 kg
- Tuyau (dia. int.): 8 mm

239€  
prix hors tva

## RC7682K



N° de cde. : 8951000329

Contenu:

- 1 Ponceuse à pistolet RC7682
- 1 Tiroir à velcro 50 mm (2")
- 1 Plateau velcro 75 mm (3")
- 10 Abrasifs 50 mm ; grain 600
- 10 Abrasifs 75 mm ; grain 600
- 10 Abrasifs 50 mm ; grain 320
- 10 Abrasifs 75 mm ; grain 320
- 10 Abrasifs 50 mm ; grain 180
- 10 Abrasifs 75 mm ; grain 180
- 1 Coffre

- Disque & filetage: 50 mm (2") - 75 mm (3") AG
- Excentrique: 5 mm
- N° de tours: 15000 t/min.
- Poids: 0,5 kg
- Tuyau (dia. int.): 8 mm
- Dimensions: 260x165x37 mm
- Cons. d'air (moyenne): 380 l/min
- Raccord: 1/4 IG "
- Niveau sonore: 79,6 dB(A)
- Vibrations: 8,9 m/s<sup>2</sup>

139€  
prix hors tva

## RC7661V



N° de cde. : 8951072231

- Disque & filetage: 77 mm - 5/16" AG mm/ "
- Excentrique: 2,5 mm
- N° de tours: 10000 t/min.
- Poids: 1 kg
- Tuyau (dia. int.): 8 mm
- Dimensions: 260x165x37 mm
- Cons. d'air (moyenne): 350 l/min
- Raccord: 1/4 IG "
- Niveau sonore: 88 dB(A)
- Vibrations: 3,5 m/s<sup>2</sup>

219€  
prix hors tva

## RC7691V



N° de cde. : 8951072212

- Disque & filetage: 200mm - 6mm x M4
- Excentrique: 2,5 mm
- N° de tours: 10000 t/min.
- Poids: 1 kg
- Tuyau (dia. int.): 8 mm
- Dimensions: 260x165x37 mm
- Cons. d'air (moyenne): 350 l/min
- Raccord: 1/4 IG "
- Niveau sonore: 88 dB(A)
- Vibrations: 3,5 m/s<sup>2</sup>

289€  
prix hors tva



# Ponceuses et polisseurs

consultez notre gamme complète ainsi que l'état des stocks sur [www.contimac.be](http://www.contimac.be)

## RC7130 - GRAND POLISSEUSE D'ANGLE



N° de cde. : 8951072004

- Course : 5/8 AG "
- Disque : 178 mm
- Puissance: 500 W
- N° de tours: 2500 t/min.
- Poids: 2 kg
- Tuyau (dia. int.): 8 mm
- Dimensions: 320x38x100 mm
- Cons. d'air (moyenne): 525 l/min
- Raccord: 1/4 IG "
- Niveau sonore: 87,9dB(A)
- Vibrations: 6,9 m/s<sup>2</sup>

**439€**  
prix hors tva

## RC7683K - COFFRE MINI POLISSEUSE



N° de cde. : 8951000017

- Prêt à l'emploi avec disque
- Contenu :
  - 1 Mini polisseuse RC7683
  - 1 plateau velcro 75 mm (3")
  - 1 tampon de mousse blanche de 75 mm (3")
  - 1 coussin en mousse jaune de 75 mm (3")
  - 1 coussin en peau de mouton 75 mm (3") 8955000036

- Course : 5/16" -24UNF IG "
- Disque : 75 mm
- Puissance: 150 W
- N° de tours: 5500 t/min.
- Poids: 0,6 kg
- Tuyau (dia. int.): 8 mm
- Dimensions: 12x125x42 mm
- Cons. d'air (moyenne): 360 l/min
- Raccord: 1/4" BSP IG "
- Niveau sonore: 78,5 dB(A)
- Vibrations: 3,8 m/s<sup>2</sup>

**199€**  
prix hors tva

## RC7155 - PONCEUSE À BANDE 10MM

### 10 PIÈCES DE BANDES ABRASIVES 10X330MM

N° de cde.	Grain	Prix hors tva
8951011604	40	€26
8951011570	80	€26
8951011577	120	€27
8951011578	180	€27
8951011579	240	€27



N° de cde. : 8951072041

- Bande abrasive: 10x330 mm
- Puissance: 300 W
- N° de tours: 18000 t/min.
- Poids: 0,8 kg
- Tuyau (dia. int.): 8 mm
- Dimensions: 285x37x22 mm
- Cons. d'air (moyenne): 400 l/min
- Raccord: 1/4" BSP IG "
- Niveau sonore: 79,5 dB(A)
- Vibrations: 2,5 m/s<sup>2</sup>

**189€**  
prix hors tva

## RC7156 - PONCEUSE À BANDE 20MM

### 10 PIÈCES DE BANDES ABRASIVES 20X520MM

N° de cde.	Grain	Prix hors tva
8951011580	80	€31
8951011581	120	€31
8951011582	180	€33
8951011583	240	€33



N° de cde. : 8951072051

- Bande abrasive: 20x520 mm
- Puissance: 370 W
- N° de tours: 17000 t/min.
- Poids: 1,15 kg
- Tuyau (dia. int.): 8 mm
- Dimensions: 353x44x35x22 mm
- Cons. d'air (moyenne): 400 l/min
- Raccord: 1/4 IG "
- Niveau sonore: 83,2 dB(A)
- Vibrations: 2,4 m/s<sup>2</sup>

**359€**  
prix hors tva

# Meuleuses

## RC7091 - MEULEUSES POLYVALENTES

N° de cde. : 8951176010

Meuleuse polyvalente MBX pour l'enlèvement du revêtement de dessous de caisse la peinture et la rouille, comme pour le sablage. Enlève les plaques/autocollants dans un de façon froide et efficace sans se chauffer. Convient aux accessoires MBX de 11 + 23 mm

- Fonctionnement de la "tronçonneuse" à basse vitesse et en toute sécurité.
- Poignée supérieure
- Adaptateur arrière pour le montage d'un système de tuyaux d'échappement amortisseurs
- Fourni avec :
  - 4 Bandes de pinceau (large + mince noir, mince vert, mince ocre)
  - 1 Extracteur de lame large, adaptateurs de pignon de 11 mm et 23 mm

- Puissance: 420 W
- N° de tours: 3500 t/min.
- Poids: 1,1 kg
- Tuyau (dia. int.): 8 mm
- Dimensions: 275x95x40 mm
- Cons. d'air (moyenne): 110 l/min
- Raccord: 1/4 IG "
- Niveau sonore: 83,2dB(A)
- Vibrations: < 2,5 m/s<sup>2</sup>

**499€**  
prix hors tva



### ACCESSOIRES - PAR 5 PIÈCES

	Modèle	N° de cde.	Usage	Largeur	Prix hors tva
	BU020-5	8951011664	Enlèvement de la tapisserie et du mastic	11 mm	€125
	BU015-5	8951011663		23 mm	€125
	BU028-5	8951011668	Nettoyage et élimination de la rouille	11 mm	€125
	BU017-5	8951011667		23 mm	€125
	BU021-5	8951011666	Élimination efficace de la rouille	11 mm	€125
	BU022-5	8951011665		23 mm	€125
	ZU-014	8951011649	Effacer à froid	23mm	€ 225

## Meuleuses

consultez notre gamme complète ainsi que l'état des stocks sur [www.contimac.be](http://www.contimac.be)

## RC7190 - TRONCONNEUSE 100MM

N° de cde. : **8951075101**

- Tête de serrage: 3/8 mm
- Disque x Trou: 70x10 mm
- Puissance: 350 W
- Poids: 0,8 kg
- Tuyau (dia. int.): 8 mm
- N° de tours: 20000 t/min
- Raccord: 1/4 IG "
- Cons. d'air (moyenne): 430 l/min
- Niveau sonore: 89,5 dB(A)
- Vibrations: 3,53 m/s<sup>2</sup>

## JEU DE MEULES À TRONÇONNER

N° de cde. : **CA155312**5 Meules à tronçonner en jeu,  
dimensions 75x1,6x10 mm,  
pour le RC719012€  
prix hors tva105€  
prix hors tva

## RC7150 - DISQUESE REVOLVER - DISQUE FIBRES

N° de cde. : **8951072021**

- Tête de serrage: 7/16" - 20AG mm
- Disque x Trou: 75x22 mm, 105x22 mm, 115x22 mm
- Puissance: 500 W
- Poids: 1,15 kg
- Tuyau (dia. int.): 8 mm
- N° de tours: 18000 t/min
- Cons. d'air (moyenne): 410 l/min
- Raccord: 1/4 IG "
- Niveau sonore: 71 dB(A)
- Vibrations: 3,2 m/s<sup>2</sup>

129€  
prix hors tva

## RC7681K - DISQUESE REVOLVER EN COFFRE 50 - 75MM

N° de cde. : **8951000019**

- Tête de serrage: 1,4" - 20UNC AG mm
- Disque: 50 - 75 mm
- Puissance: 150 W
- Poids: 0,4 kg
- Tuyau (dia. int.): 8 mm
- N° de tours: 15000 t/min
- Cons. d'air (moyenne): 365 l/min
- Raccord: 1/4" BSP IG "
- Niveau sonore: 74,6 dB(A)
- Vibrations: 5,9 m/s<sup>2</sup>

209€  
prix hors tva

## RC6453 - DEPOINTEUSE AVEC GUIDE

N° de cde. : **8951076013**

- Outil dia.: 8 mm
- N° de tours: 2000 t/min.
- Poids: 1,15 kg
- Tuyau (dia. int.): 8 mm
- Dimensions: 285x215x75 mm
- Cons. d'air (moyenne): 110 l/min
- Raccord: 1/4 IG "
- Niveau sonore: 88,8 dB(A)
- Vibrations: <2,5 m/s<sup>2</sup>

## ONTPUNTFREES VOOR RC6453

N° de cde. : **8951011524**

Dimensions: Ø8mm x 45mm

20<sup>50</sup>€  
prix hors tva459€  
prix hors tva

## RC6100 - GRIGNOTEUSE

N° de cde. : **8951076008**

- Vitesse de coupe: 2,6 m/min
- Capacité de coupe: 1 mm
- Largeur de coupe: 4 mm
- Poids: 0,95 kg
- Tuyau (dia. int.): 8 mm
- Dimensions: 262x38 mm
- Cons. d'air (moyenne): 360 l/min
- Raccord: 1/4 IG "
- Niveau sonore: 91,6 dB(A)
- Vibrations: 8,55 m/s<sup>2</sup>

139€  
prix hors tva

## RC5030 - CRAYON A GRAVER

N° de cde. : **8951071010**

- Tuyau (dia. int.): 8 mm
- Cons. d'air (moyenne): 4 l/min
- Entrée d'air: 1/4 M "
- Niveau sonore: 70,7 dB(A)
- Vibrations: 308 m/s<sup>2</sup>
- N° de frappes: 10000 min-1
- Dimensions: 160x14,5 mm
- Poids: 0,2 kg

149€  
prix hors tva

## RC6301 - SOYEUSE

N° de cde. : **8951076011**

- Outil: 22x12x1,2 / ø 5x1,2
- Poids: 1 kg
- Tuyau (dia. int.): 8 mm
- Raccord: 1/4 IG "
- Niveau sonore: 70,6 dB(A)
- Vibrations: 3,97 m/s<sup>2</sup>

149€  
prix hors tva

## RC7170 - TRONCONNEUSE TIGE LONGUE 100MM

N° de cde. : **8951000144**

- Tête de serrage: 3/8 mm
- Disque x Trou: 100x10 mm
- Puissance: 746 W
- Poids: 1,8 kg
- Tuyau (dia. int.): 10 mm
- N° de tours: 14000 t/min
- Cons. d'air (moyenne): 199 l/min
- Raccord: 1/4 IG "
- Niveau sonore: 86 dB(A)
- Vibrations: 3 m/s<sup>2</sup>

## DISQUES

N° de cde. : **8940172786**5€  
prix hors tva229€  
prix hors tva

# Tournevis

consultez notre gamme complète ainsi que l'état des stocks sur [www.contimac.be](http://www.contimac.be)

RC4710



1/4" NEW



N° de cde. : 8951000426

- Couple min.:2 Nm
- Couple max.:6 Nm
- N° de tours:2000 t/min.
- Poids:1.05 kg
- Dimensions:212x42x155 mm
- Cons. d'air (moyenne): 117 l/min
- Raccord:1/4 "
- Type Raccord:1/4 hex quick
- Niveau sonore: 90.3dB(A)
- Vibrations:1.2 m/s<sup>2</sup>

**209€**  
prix hors tva

RC4770



1/4" NEW



N° de cde. : 8951000427

- Couple min.:2 Nm
- Couple max.:6 Nm
- N° de tours:2000 t/min.
- Poids:1.06 kg
- Dimensions:258x56x42 mm
- Cons. d'air (moyenne): 101 l/min
- Raccord:1/4 "
- Niveau sonore :85 dB(A)
- Vibrations:0.61 m/s<sup>2</sup>

**209€**  
prix hors tva

RC4710



Câble métallique  
Hauteur de levage 1600 mm.  
Tension réglable sur le ressort.  
Équipé d'un système de verrouillage sûr.

Modèle	RC9311	RC9312	RC9313
N° de cde	8951011260	8951011261	8951011262
Charge	0,4 - 1 kg	1 - 2 kg	2 - 3 kg
Prix	€65	€69	€73

# Perceuse

RC4108



1/4" NEW

Gauche/Droite



N° de cde. : 8951000422

- Dia. foret: 10 mm
- Puissance:400 W
- N° de tours non-chargé:2000 t/min.
- Poids:1.05 kg
- Dimensions:195x40x155 mm
- Cons. d'air (moyenne):115 l/min
- Entrée d'air:1/4 "
- Niveau sonore :90 dB(A)
- Vibrations:2.1 m/s<sup>2</sup>

**179€**  
prix hors tva

RC4660



1/4" NEW

Gauche/Droite



N° de cde. : 8951000424

- Dia. foret: 10 mm
- Puissance:300 W
- N° de tours non-chargé:1400 t/min.
- Poids:1.06 kg
- Dimensions:207x43x120 mm
- Entrée d'air:1/4 "
- Niveau sonore :85.2 dB(A)
- Vibrations:2.73 m/s<sup>2</sup>

**189€**  
prix hors tva

RC4560



1/4" NEW

Gauche/Droite



N° de cde. : 8951000423

- Dia. foret: 13 mm
- Puissance:400 W
- N° de tours non-chargé:800 t/min.
- Poids:1.33 kg
- Dimensions:230x43x155 mm
- Cons. d'air (moyenne):115 l/min
- Entrée d'air:1/4 "
- Niveau sonore :89 dB(A)
- Vibrations:1.5 m/s<sup>2</sup>

**195€**  
prix hors tva

RC4610 BOORMACHINE 10MM



NEW



N° de cde. : 8951000425

- Dia. foret: 10 mm
- Puissance:500 W
- N° de tours non-chargé: 3000 t/min.
- Poids:1.03 kg
- Dimensions:245x72x50 mm
- Cons. d'air (moyenne): 101 l/min
- Entrée d'air:1/4 "
- Niveau sonore:84 dB(A)
- Vibrations:2.87 m/s<sup>2</sup>

**179€**  
prix hors tva

# Tronçonneuse

RC7173 -TRONÇONNEUSE D'ANGLE 125MM



N° de cde. : 8951074005

- Tête de serrage:M14 mm
- Disque x Trou:125x22 mm
- Puissance:700 W
- Poids:1,5 kg
- Tuyau (dia. int.):10 mm
- N° de tours:12000 t/min
- Cons. d'air (moyenne): 324 l/min
- Raccord:1/4 IG "
- Niveau sonore :84 dB(A)
- Vibrations: 9,4m/s<sup>2</sup>

**179€**  
prix hors tva

SOUDEUSE

LE TRAVAIL DU MÉTAL

COMPRESSEURS

MOBILIER D'ATELIER

OUTILS À MAIN

RODRCRAFT

AUTOMOTIVE & INDUSTRIE

CHARGEURS

GROUPES ÉLECTROGÈNES

POMPE

CLEANING

## Coupe par-brise

consultez notre gamme complète ainsi que l'état des stocks sur [www.contimac.be](http://www.contimac.be)

## RC6605RE - UNICUTTER

N° de cde. : 8951074005

- Interface tête: 2 x hex s = 19 e = 21.9
- Oscillations: 20000 o/min
- Poids: 0,8 kg
- Tuyau (dia. int.): 8 mm
- Dimensions: 180x40x67 mm
- Cons. d'air (moyenne): 370 l/min
- Niveau sonore : 79,8 dB(A)
- Vibrations: 5,37 m/s<sup>2</sup>

**179€**  
prix hors tva

## RC6610 - POUR GRAND VÉHICULES

N° de cde. : 8951074001

- Interface tête: 2 x hex s = 19 e = 21.9 mm
- Oscillations: 20000 o/min
- Poids: 1,3 kg
- Tuyau (dia. int.): 8 mm
- Dimensions: 180x40x67 mm
- Cons. d'air (moyenne): 500 l/min
- Niveau sonore : 86,9 dB(A)
- Vibrations: 5,38 m/s<sup>2</sup>

**169€**  
prix hors tva

## STS71K - DOUBLE VENTOUSE MAX. 80 KG

N° de cde. : 8951011087

**125€**  
prix hors tva

## LAMES DE COUPEAU

N° de cde. : 8956001327

- Jeu de 7 couteaux pour toutes applications, comprend : U95 U64 U37 U27 G36 G58 G95

**197€**  
prix hors tva

## Lames de couteau en U (par 2 pièces)

## Lames droite (par 2 pièces)

Modèle	U27	U37	U64	U95	G36	G58	G95
N° de cde.	8956001320	8956001328	8956001324	8956001325	8956001323	8956001322	8956001321
Longueur de la lame	24 mm	36 mm	63 mm	90 mm	35 mm	53,5 mm	90 mm
Prix hors tva	€66	€47	€58	€66	€31,50	€31,50	€67

## Marteaux burins

## RC5100



N° de cde. : 8951071022

- Emmanchement burin: 11 mm
- Course du piston / dia.: 60/19 mm
- Frappes: 3000 /min.
- Poids: 1,5 kg
- Tuyau (dia. int.): 8 mm
- Dimensions: 200x160x39 mm
- Cons. d'air (moyenne): 270 l/min
- Raccord in: 1/4 IG "
- Force de frappe: 6 Joules
- Niveau sonore : 94,8 dB(A)
- Vibrations: 13,2 m/s<sup>2</sup>

**105€**  
prix hors tva

## RC5120 - JEU DE BURINS POUR CARROSSERIE/MÉTAUX

N° de cde. : 8951171013

Jeu de ciseaux hexagonaux 11 mm pour carrosserie / métal

- 1 Burin RC5100 avec ressort de blocage RC70
- 1 Burin de démontage de rivets RC22S
- 1 Burin de soudure par points RC19S
- 1 Burin à tôle à double tranchant RC60S
- 1 Burin plat 20 mm RC20S
- 1 Burin de découpe de courbe RC18S
- 1 Mallette à outils

- Emmanchement burin: 11 mm
- Course du piston / dia.: 19 mm
- Frappes: 3000 /min.
- Poids: 1,5 kg
- Tuyau (dia. int.): 8 mm
- Dimensions: 200x160x39 mm
- Cons. d'air (moyenne): 270 l/min
- Raccord in: 1/4 F "
- Niveau sonore : 94,8 dB(A)
- Vibrations: 13,2 m/s<sup>2</sup>

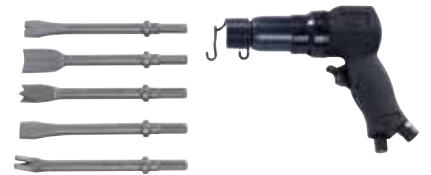
**115€**  
prix hors tva

## BURINS SUPPLÉMENTAIRES POUR RC5120

Modèle	N° de cde.	Description	Prix hors tva
	RC 18 S	8951011925 Burin de découpe de courbe	27,50 €
	RC 19 S	8951011926 Burin de soudure par points	27,50 €
	RC 20 S	8951011927 Burin universel	27,50 €
	RC 22 S	8951011928 Burin de démontage de rivets	27,50 €
	RC 60 S	8951011930 Burin à tôle	28,60 €

## RC5150 - JEU DE BURINS POUR LA PIERRE ET LE BÉTON

N° de cde. : 8951171023

Jeu de ciseaux hexagonaux 11 mm pour pierre/béton :

- 1 Marteau burineur RC5100 avec support de sécurité en acier RC76-1
- 1 Burin pointu 240 mm SS10
- 1 Burin plat 240x20 mm SS20
- 1 Burin plat 240x30 mm SS30
- 1 Burin plat 240x40 mm SS40
- 1 Burin à rainurer 240 mm SS10
- 1 Boîte à outils



## BURINS SUPPLÉMENTAIRES POUR RC5150

Modèle	N° de cde.	Description	Prix hors tva
	SS10	8951011932 Burin pointu 240mm	34,30 €
	SS20	8951011934 Burin plat 240x20mm	34,30 €
	SS30	8951011936 Burin plat 240x30mm	34,30 €
	SS40	8951011938 Burin plat 240x40mm	34,30 €
	SS50	8951011940 Burin à rainurer 240mm	31 €

**209€**  
prix hors tva

## RC5176



N° de cde. : 8951171043

Équipé de 2 ciseaux hexagonaux avec raccord 11 mm :

- Burin pointu (SS10)
- Burin plat de 20 mm (SS20)
- Emmanchement burin: 11 mm
- Course du piston / dia.: 94/19 mm
- Frappes: 2100 /min.
- Poids: 2,05 kg
- Tuyau (dia. int.): 8 mm
- Dimensions: 245x162x39 mm
- Cons. d'air (moyenne): 260 l/min
- Raccord in: 1/4 IG "
- Force de frappe: 9 Joules
- Niveau sonore : 97,3 dB(A)
- Vibrations: 4,5 m/s<sup>2</sup>

**255€**  
prix hors tva

# Marteaux burins

consultez notre gamme complète ainsi que l'état des stocks sur [www.contimac.be](http://www.contimac.be)

## RC5185K-M - BEITELHAMER SET VOOR METAAL



**N° de cde. : 8951000373**

En coffret, livré avec :

- 1 Burin universel 135 x 19 mm
- 1 Burin d'enlèvement des rivets 140x20 mm
- 1 Burin de soudure par points 140x29 mm
- 1 Burin de coupe en courbe pour feuilles 140 mm
- Emmanchement burin: 11 mm
- Course du piston / dia.: 70/19 mm
- Frappes: 3000 /min.
- Poids: 1,7 kg
- Tuyau (dia. int.): 8 mm
- Dimensions: 179x163x57 mm
- Cons. d'air (moyenne):
- 250 l/min
- Raccord in: 1/4 IG "
- Force de frappe: 9 Joules
- Niveau sonore : 102 dB(A)
- Vibrations: 8,2 m/s<sup>2</sup>

**245€**  
prix hors tva

## RC195K-C - BEITELHAMER SET VOOR BOUW



**N° de cde. : 8951000376**

En coffret, livré avec 4 burins hexagonaux :

- 1 Burin avec pointe de 135 mm
- 1 Burin plat 140 x 20 mm
- 1 Burin plat 140 x 30 mm
- 1 Burin plat 135 x 40 mm
- Emmanchement burin: 11 mm
- Course du piston / dia.: 95/19 mm
- Frappes: 2100 /min.
- Poids: 2 kg
- Tuyau (dia. int.): 8 mm
- Dimensions: 223x163x57 mm
- Force de frappe: 12 Joules
- Vibrations: 11,9 m/s<sup>2</sup>

**279€**  
prix hors tva

## RC5310 - BEITELHAMMERSET



**N° de cde. : 8951171053**

Jeu de marteaux burineurs pour les travaux de construction lourds. Livré en coffret avec 4 ciseaux.

- Les burins peuvent être guidés dans la bonne direction grâce à la tige hexagonale.
- Dans le coffret d'outils avec :

- Marteau burineur pneumatique modèle RC5305
- Support de sécurité en acier Modèle RC76-3
- Burin pointu de 210 mm de long Modèle RC51S
- Burin plat 210 x 20 mm Modèle RC52S
- Burin plat 210 x 30 mm Modèle RC53S
- Burin plat 210 x 40 mm Modèle RC54S

- Emmanchement burin: 12mm
- Course du piston / dia.: 50/20 mm
- Frappes: 3000 /min.
- Poids: 2,55 kg
- Tuyau (dia. int.): 8 mm
- Dimensions: 294x150x44 mm
- Cons. d'air (moyenne): 260 l/min
- Raccord in: 1/4 IG "
- Force de frappe: 6 Joules
- Niveau sonore : 98,8 dB(A)
- Vibrations: 7,9 m/s<sup>2</sup>

**629€**  
prix hors tva

## RC5400 - BEITELHAMER MET OPZETSTUK



**N° de cde. : 8951071076**

- Emmanchement burin: 14,7 mm
- Course du piston / dia.: 76/29 mm
- Frappes: 1700 /min.
- Poids: 7,5 kg
- Tuyau (dia. int.): 13 mm
- Dimensions: 420x175x57 mm
- Cons. d'air (moyenne):
- 480 l/min
- Raccord in: 3/8 IG "
- Force de frappe: 22 Joules
- Niveau sonore : 99 dB(A)
- Vibrations: 13,8 m/s<sup>2</sup>

**569€**  
prix hors tva



SOUDEAGE

LE TRAVAIL  
DU MÉTAL

COMPRESSEURS

MOBILIER  
D'ATELIER

OUTILS À MAIN

RODRAFT

AUTOMOTIVE &  
INDUSTRIE

CHARGEURS

GROUPES  
ÉLECTROGÈNES

POMPES

CLEANING

# Marteaux à aiguilles

consultez notre gamme complète ainsi que l'état des stocks sur [www.contimac.be](http://www.contimac.be)

SOUDAGE

LE TRAVAIL  
DU MÉTAL

COMPRESSEURS

MOBILIER  
D'ATELIER

OUTILS À MAIN

RODCRAFT

AUTOMOTIVE &  
INDUSTRIE

CHARGEURS

GROUPES  
ÉLECTROGÈNES

POMPES

CLEANING

## RC5615 - MARTEAU A AIGUILLES DROIT



### ACCESSOIRES

N° de cde. : 8951011498

- 12 x 3 mm aiguilles **950€**  
prix hors tva

N° de cde. : 8951076002

Livré avec 12 aiguilles de 3 mm

- Capacité aiguilles: 12 x 3 mm
- Frappes: 4000 /min.
- Poids: 1,3 kg
- Tuyau (dia. int.): 8 mm
- Cons. d'air (moyenne): 120 l/min
- Dimensions: 290x35 mm
- Raccord: 1/4 IG "
- Niveau sonore : 88,1 dB(A)
- Vibrations: 11,4 m/s<sup>2</sup>

**185€**  
prix hors tva

## RC5610 - MARTEAU A AIGUILLES



### ACCESSOIRES

N° de cde. : 8940159860

- 19x3 mm aiguilles **990€**  
prix hors tva

N° de cde. : 8951076001

Livré avec 19 aiguilles de 3 mm et burin de décapage

- Capacité aiguilles: 19x3 mm
- Frappes: 4000 /min.
- Poids: 2,55 kg
- Tuyau (dia. int.): 8 mm
- Cons. d'air (moyenne): 190 l/min
- Dimensions: 468x44 mm
- Raccord: 1/4 IG "
- Niveau sonore : 89,5 dB(A)
- Vibrations: 16,8 m/s<sup>2</sup>

**355€**  
prix hors tva

## RC5625 - MARTEAU A AIGUILLES POUR TRAVAUX DE FINITION



### ACCESSOIRES

N° de cde. : 8940159860

- 19x3 mm aiguilles **990€**  
prix hors tva

N° de cde. : 8951011504

- 29x2 mm aiguilles **29€**  
prix hors tva

N° de cde. : 8951076004

- Capacité aiguilles: 29 x 2 mm / 19 x 3 mm
- Frappes: 3000 /min.
- Poids: 2,7 kg
- Tuyau (dia. int.): 8 mm
- Cons. d'air (moyenne): 120 l/min
- Dimensions: 320x175x47 mm
- Raccord: 1/4 IG "
- Niveau sonore : 94dB(A)
- Vibrations: 17,7 m/s<sup>2</sup>

**295€**  
prix hors tva

## RC5620 - DÉROUILLEUR POUR TRAVAUX DE DÉGROSSISSAGE



### ACCESSOIRES

N° de cde. : 8951011501

- 14x4 mm aiguilles **16€**  
prix hors tva

N° de cde. : 8951011500

- 28x3 mm aiguilles **23€**  
prix hors tva

N° de cde. : 8951076003

Livré avec 14 x 4 mm aiguilles & 28 x 3 mm aiguilles

- Capacité aiguilles: 28x3 mm / 14 x 4 mm
- Frappes: 4500 /min.
- Poids: 3,6 kg
- Tuyau (dia. int.): 13 mm
- Dimensions: 345x180x61 mm
- Cons. d'air (moyenne): 200 l/min
- Raccord: 3/8 IG "
- Niveau sonore : 97,6 dB(A)
- Vibrations: 13,7 m/s<sup>2</sup>

**399€**  
prix hors tva

# Soufflettes

## RC8240



N° de cde. : 8955000026

- Poids: 0,12 kg
- Tuyau (dia. int.): 8 mm
- Cons. d'air (moyenne): 290 l/min
- Raccord: 1/4 F "
- Niveau sonore : 78,2 dB(A)
- Bec: 2 mm
- Longueur: 191 mm
- Largeur: 134 mm

**22€**  
prix hors tva

## RC8241



N° de cde. : 8955000010

- Poids: 0,14 kg
- Tuyau (dia. int.): 8 mm
- Cons. d'air (moyenne): 310 l/min
- Raccord: 1/4 F "
- Niveau sonore : 79,5 dB(A)
- Bec: 4 mm
- Longueur: 262 mm
- Largeur: 151 mm

**23€**  
prix hors tva

## RC8240S



N° de cde. : 8955000009

- Poids: 0,12 kg
- Tuyau (dia. int.): 8 mm
- Cons. d'air (moyenne): 220 l/min
- Raccord: 1/4 IG "
- Niveau sonore : 75,1 dB(A)
- Embout de remplissage de pneu: Safety nozzle

**27€**  
prix hors tva

## RC8241S



N° de cde. : 8955000011

- Poids: 0,14 kg
- Tuyau (dia. int.): 8 mm
- Cons. d'air (moyenne): 235 l/min
- Raccord: 1/4 F "
- Niveau sonore : 73,4 dB(A)
- Longueur: 294 mm
- Largeur: 151 mm

**29€**  
prix hors tva

# Diverse

consultez notre gamme complète ainsi que l'état des stocks sur [www.contimac.be](http://www.contimac.be)

## ENROULEURS DE TUYAU D'AIR

Pour une plus grande facilité d'utilisation, le rouleau peut être incliné sur un support mural jusqu'à 180°. Le verrouillage à cliquet permet de bloquer le tuyau tous les 50 cm environ.



Modèle	SAR21	SAR22
N° de cde	8951000148	8951000149
Longueur	10 m	16 m
Diamètre du tuyau	8 mm	10 mm
Diamètre de la grille	1/4" BSP	3/8" BSP
Matériaux	Polyurethane	
Prix	€249	€299

## RC8035 - 4 IN 1 SPUITPISTOOL

N° de cde. : **8951070050**

Un seul pistolet pour de multiples applications :

- Pistolet pour le revêtement du dessous de caisse. Pour les bouteilles / canettes standard de 1l avec filetage
- Pistolet pour le revêtement de la cavité. Avec un long tube de pulvérisation pour une bouteille de 1 l
- Pistolet de nettoyage. Avec le réservoir de 1l et la buse longue à jet réglable
- Pistolet de désinfection. Pour les systèmes de climatisation et les conduits d'air de la voiture, en utilisant le réservoir et la buse de pulvérisation longue.



- Gobelet: 1 l
- Bec: 5 mm
- Poids: 0,4 kg
- Tuyau (dia. int.): 8 mm
- Pression max.: 2-6 bar

- Cons. d'air (moyenne): 230 l/min
- Raccord: 1/4"

**59€**  
prix hors tva

## RC8116 - PISTOLET A ASPIRATION



N° de cde. : **8955000011**

- Tuyau (dia. int.): 8 mm
- Cons. d'air (moyenne): 330 l/min
- Entrée d'air: 1/4F"
- Pression max.: 6,7 bar
- Longueur mm: 144 mm
- Largeur: 140 mm
- Hauteur: 34 mm
- Poids: 0,6 kg

**29€**  
prix hors tva

## RC8000 - KIT PISTOLET



N° de cde. : **8951070000**

- Tuyau (dia. int.): 8 mm
- Cons. d'air (moyenne): 0,8 l/min
- Entrée d'air: 1/4F"
- Vibrations: 2,5 m/s<sup>2</sup>
- Cartouche volume: 310 ml
- Cartouche - Dimension: 220x50 mm
- Longueur: 305 mm
- Largeur: 167 mm
- Poids: 1,1 kg

**59€**  
prix hors tva

## RC8102-14 - PISTOLET DE PEINTURE

N° de cde. : **8951070002**

- Gobelet: 0,6 l
- Bec: 1,4 mm
- Poids: 0,5 kg
- Tuyau (dia. int.): 8 mm
- Pression max.: 2-4 bar
- Dimensions: 180 mm
- Cons. d'air (moyenne): 260 l/min
- Raccord: 1/4"
- Niveau sonore dB(A): <70 dB(A)
- Vibrations: < 2,5 m/s<sup>2</sup>



**132€**  
prix hors tva

## RC8141 - PISTOLET A GRAISSE



N° de cde. : **8951070090**

- Pression max.: 8 bar
- Poids: 1,6 kg
- Tuyau (dia. int.): 8 mm
- Dimensions: 260x328 mm
- Cons. d'air (moyenne): 90 l/min
- Entrée d'air: 1/4F"
- Cartouche - Dimension: 215 x 50 mm
- Cartouche volume: 400 ml
- Pression de sortie: 260 bar

**139€**  
prix hors tva

## RFP04G - GONFLEUR CERTIFIE



N° de cde. : **8951012306**

- Pression max.: 15 bar
- Poids: 0,65 kg
- Tuyau (dia. int.): 8 mm
- Dimensions: 250x165x70 mm
- Cons. d'air (moyenne): 160 l/min

**139€**  
prix hors tva

## HUILE



N° de cde. : **8955000117**

- 1000 ml huile pour la lubrification du moteur des outils pneumatiques.

**20€**  
prix hors tva

N° de cde. : **8950390000**

- 1000 ml huile pour la lubrification des vérins hydrauliques

**60<sup>50</sup>€**  
prix hors tva

## ACCESSOIRES DE LUBRIFICATION

N° de cde. : **8951011851**

G1K lubrificateur

- Volume: 4ml
- Raccordement: 1/4" - 1/4"



**24<sup>50</sup>€**  
prix hors tva

N° de cde. : **8951012205**

RC8150F Pompe à graisse

- Graisseur pour graisses liquides et dans un état froid.
- Convient pour la lubrification des transmissions coudées et des mécanismes de course.



**109<sup>00</sup>€**  
prix hors tva

N° de cde. : **8951000164**

- Filtre régulateurs lubrificateur 1/4"
- Fournit de l'air comprimé extrêmement propre, sans huile, sec et à pression constante pour les pistolets de pulvérisation et autres outils pneumatiques sans huile. Séparateur d'eau avec vidange automatique



**109€**  
prix hors tva

N° de cde. : **8940168482**

- Filtre régulateur spécial 1/2" pour les ateliers de carrosserie Fournit de l'air comprimé extrêmement propre, exempt d'huile, sec et à pression constante pour les pistolets de pulvérisation et autres outils pneumatiques sans huile.



**475€**  
prix hors tva

SOUDEAGE

LE TRAVAIL DU MÉTAL

COMPRESSEURS

MOBILIER D'ATELIER

OUTILS À MAIN

RODRAFT

AUTOMOTIVE & INDUSTRIE

CHARGEURS

GROUPES ÉLECTROGÈNES

POMPES

CLEANING

# Crics hydrauliques

consultez notre gamme complète ainsi que l'état des stocks sur [www.contimac.be](http://www.contimac.be)

SOUDEAGE

LE TRAVAIL  
DU MÉTAL

COMPRESSEURS

MOBILIER  
D'ATELIER

OUTILS À MAIN

RODCRAFT

AUTOMOTIVE &  
INDUSTRIE

CHARGEURS

GROUPES  
ÉLECTROGÈNES

POMPES

CLEANING

## CRICS HYDRAULIQUES



Modèle	RH290A	RH136	RH216	RH151	RH201	RH315
N° de cde.	8951082031	8951000411	8951000388	8951000051	8951000003	8951000063
Capacité	3 Ton	1,5Ton	2,5Ton	1,5Ton	2Ton	3Ton
Min Hauteur	145mm	90mm	75mm	80mm	85mm	95mm
Max Hauteur	490mm	358mm	500mm	540mm	375mm	550mm
Poids	41,5kg	14,3kg	32kg	50,5kg	20,5kg	45kg
Prix hors tva	235 €	259 €	279 €	349 €	455 €	445 €

## MODÈLES LONGUEUS



Modèle	RH251	RH301	RH501	RH310
N° de cde.	8951082024	8951082032	8951082050	8951082100
Capacité	2Ton	3Ton	5Ton	10Ton
Min Hauteur	135mm	115mm	150mm	175mm
Max Hauteur	800mm	605mm	680mm	605mm
Poids	58kg	70kg	95kg	123kg
Prix hors tva	559 €	599 €	979 €	1899 €

## CRIC COUSSIN D'AIR



Modèle	BC2-2S
N° de cde.	8951000177
Capacité	2 Ton
Hauteur min.	115mm
Hauteur max.	430mm
Poids	15kg
Prix hors tva	629 €

# Crics hydropneumatiques

## CRICS HYDROPNEUMATIQUES

Court et compact, très facile à manœuvrer. Protection contre la surcharge et soupape de sécurité contre l'abaissement accidentel. Poignée à l'avant pour faciliter le transport du cric. Le piston comprend un adaptateur de hauteur intégré avec filetage.



Modèle	LHH22	LHH35
N° de cde.	8951084201	8951084350
Capacité	20Ton	32Ton
Cons. d'air	300 l/min	300 l/min
Persluchtdruk	7-10bar	7-10bar
Hauteur min.	210mm	255mm
Hauteur max.	435mm	488mm
Poids	49kg	54,4kg
Prix hors tva	739 €	899 €

## PISTONS HYDROPNEUMATIQUES

Fourni avec 2 extensions pour un levage plus élevé - conservées sur la poignée. Fonctionnement du levage et de l'abaissement au moyen d'un joystick. Capacité de charge jusqu'à 80t. Désaération automatique à chaque abaissement des supports d'essieux. Facile à transporter grâce à une poignée montée sur le cylindre du cric. Longue poignée de 1,3 m - en une seule pièce - pour positionner correctement le cric sous les véhicules. La poignée peut être positionnée dans 3 positions : 45°, 90° et 180°.



Modèle	ATJ30-2	ATJ50-3
N° de cde.	8951000269	8951000270
Capacité	30/15 Ton	50/25/15 Ton
Hauteur min.	223/289mm	222/283/352mm
Hauteur max.	409mm	472mm
Poids	38kg	73kg
Prix hors tva	1849 €	2049 €



# Crics à bouteilles

consultez notre gamme complète ainsi que l'état des stocks sur [www.contimac.be](http://www.contimac.be)

## CRICS À BOUTEILLES

Fonctionne verticalement et horizontalement (point d'alimentation en huile vers le bas). Réglable avec une extension intégrée (sans écrou). Entièrement fermé et robuste avec une construction soudée.

Avec soupape de sécurité contre la surcharge.



Modèle	MGN-2	MGN5	MGN12	MGN20	MGN30
N° de cde.	8951000009	8951000011	8951000013	8951000014	8951000015
Capacité	2 ton	5 ton	12 ton	20 ton	30 ton
Hauteur min.	178 mm	198 mm	176 mm	182 mm	280mm
Hauteur max.	347 mm	390 mm	347 mm	308 mm	445mm
Prix hors tva	63 €	95 €	129 €	189 €	259 €

## Supports d'essieux

### UBZ SERIES

Stable grâce aux pieds avec grande plaque de base. Construction robuste en acier tubulaire avec support. Réglage de la hauteur au moyen d'un cliquet. Levier autobloquant et goupille de verrouillage. Vendu par paire. Certifié TUV et CE.



Modèle	UBZ-2	UBZ-3	UBZ-6
N° de cde.	8951000027	8951000028	8951000029
Capacité	2 ton	3 ton	6 ton
Hauteur min.	280 mm	300 mm	400 mm
Hauteur max.	425 mm	455 mm	620 mm
TilHauteur	145 mm	155 mm	220 mm
Poids	2,2 kg	3 kg	5 kg
Jeu de 2	Oui	Oui	Oui
Prix hors tva	38 €	53,50 €	89 €

### USB SERIES

Construction robuste soudée en tubes d'acier creux pour un transport facile. Très stable car chaque pied est équipé d'une large plaque de pied. Réglage de la hauteur au moyen d'un cliquet. Levier autobloquant et goupille de verrouillage.



Modèle	USB1.5	USB5	USB8	USB8H
N° de cde.	8951000096	8951000099	8951000101	8951000102
Capacité	1,5 ton	5 ton	8 ton	8 ton
Hauteur min.	260 mm	370 mm	385 mm	580 mm
Hauteur max.	405 mm	580 mm	600 mm	950 mm
TilHauteur	145 mm	210 mm	215 mm	370 mm
Poids	2,2 kg	5 kg	7,9 kg	11,4kg
Jeu de 2	Oui	Oui	Oui	Oui
Prix hors tva	159 €	205 €	349 €	389 €

## Grue d'atelier

### WK1000



N° de cde. : **8951000166**

Grue d'atelier 1Ton - pliable et compacte avec 2 roues pour déplacer la grue une fois repliée

- Capacité P1: 1000 kg
- Capacité P2: 750 kg
- Capacité P3: 500 kg
- Poids: 98,5 kg

**649€**  
prix hors tva



SOUDEAGE

LE TRAVAIL DU MÉTAL

COMPRESSEURS

MOBILIER D'ATELIER

OUTILS À MAIN

RODRAFT

AUTOMOTIVE & INDUSTRIE

CHARGEURS

GROUPES ÉLECTROGÈNES

POMPES

CLEANING

## Presses

consultez notre gamme complète ainsi que l'état des stocks sur [www.contimac.be](http://www.contimac.be)

## WP 15

15 Ton



N° de cde. : 8951000064

Presse d'atelier professionnel 15ton avec cadre soudé

- Pompe hydraulique manuelle avec poignée ergonomique
- Pompe à 2 vitesses qui peut être commutée manuellement
- Grand indicateur facile à lire
- Pour la pression sur des plus petits diamètres (comme des bagues et des paliers), nous proposons dans notre gamme d'accessoires un ensemble de poinçons de presse et un mandrin rapide

- Capacité ton: 15 Ton
- Max. Largeur A: 700 mm
- Max. Longueur B: 540 mm
- Hauteur max. C: 882 mm
- Largeur à l'int. du cadre E: 500 mm
- Distance à l'int. du cadre F: 120 mm
- Distance min.de la table: 157mm
- Distance max. de la table.: 457mm
- Course hydraulique R: 160 mm
- Huile volume: 0,6 l
- Poids: 75,5 kg

**879€**  
prix hors tva

## WP 20S

20 Ton



N° de cde. : 8951000065

Presse d'atelier 20Ton pour les applications qui peuvent être réalisées debout. Spécialement utile pour les grands ensembles

- Cadre robuste, soudé
- Pompe hydraulique automatique 2 vitesses
- Lever robuste en position ergonomique pour une pression puissante
- Pour la pression sur des petits diamètres (comme dans le cas des bagues et des paliers), nous proposons dans notre gamme d'accessoires un ensemble de poinçons de presse et un mandrin rapide

- Capacité ton: 20 Ton
- Max. Largeur A: 740 mm
- Max. Longueur B: 700 mm
- Hauteur max. C: 1772 mm
- Largeur à l'int. du cadre E: 510 mm
- Distance à l'int. du cadre F: 132 mm
- Distance min.de la table: 185 mm
- Distance max. de la table.: 1175 mm
- Course hydraulique R: 186 mm
- Huile volume: 0,95 l
- Poids: 105 kg

**1299€**  
prix hors tva

## WP 30P

**30 Ton**  
Poinçons de  
presse et un  
mandrin rapide  
inclus

N° de cde. : 8951000071

Presse durable, pratique et précise 30Ton

- Cadre extra large robuste, soudé
- Pour la commande par une seule personne
- Le vérin peut être déplacé latéralement pour des applications polyvalentes
- Pompe à 2 vitesses qui peut être commutée manuellement - pour une approche rapide et une pression puissante
- Inclus un ensemble de poinçons de presse et un mandrin rapide (voir DS8)
- Réglage facile de la table de pression avec l'aide des câbles de suspension et le treuil central

- Capacité ton: 30 Ton
- Max. Largeur A: 795 mm
- Max. Longueur B: 700 mm
- Hauteur max. C: 1772 mm
- Largeur à l'int. du cadre E: 535 mm
- Distance à l'int. du cadre F: 140 mm
- Distance min.de la table: 151 mm
- Distance max. de la table.: 1031 mm
- Course hydraulique R: 160 mm
- Huile volume: 1,1 l
- Poids: 167 kg

**2299€**  
prix hors tva

## WP 50P

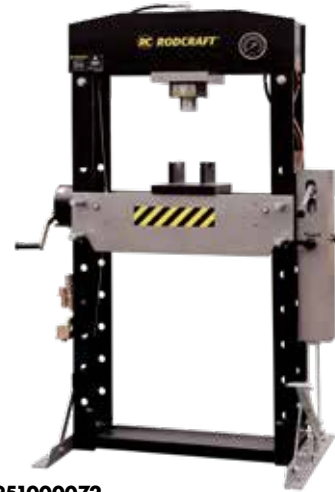
**50 Ton**  
Poinçons de  
presse et un  
mandrin rapide  
inclus

N° de cde. : 8951000072

Presse durable, pratique et précise 50Ton

- Cadre extra large robuste, soudé
- Pour la commande par une seule personne
- Le vérin peut être déplacé latéralement pour des applications polyvalentes
- Pompe à 2 vitesses qui peut être commutée manuellement - pour une approche rapide et une pression puissante
- Inclus un ensemble de poinçons de presse et un mandrin rapide (voir DS8)
- Réglage facile de la table de pression avec l'aide des câbles de suspension et le treuil central

- Capacité ton: 50 Ton
- Max. Largeur A: 1030 mm
- Max. Longueur B: 800 mm
- Hauteur max. C: 1830 mm
- Largeur à l'int. du cadre E: 730 mm
- Distance à l'int. du cadre F: 207 mm
- Distance min.de la table: 68 mm
- Distance max. de la table.: 1048 mm
- Course hydraulique R: 200 mm
- Huile volume: 2,5 l
- Poids: 298 kg

**2699€**  
prix hors tva

# Presses

consultez notre gamme complète ainsi que l'état des stocks sur [www.contimac.be](http://www.contimac.be)

## WP 75P



75 Ton  
Poinçons de  
presse et un  
mandrin rapide  
inclus

**N° de cde. : 8951000170**

Presse durable, précise et de grande capacité - 75Ton

- Cadre extra large robuste, soudé
  - Pour la commande par une seule personne
  - Le vérin peut être déplacé latéralement pour des applications polyvalentes
  - Pompe à 2 vitesses qui peut être commutée manuellement - pour une approche rapide et une pression puissante
  - Inclus un ensemble de poinçons de presse et un mandrin rapide (voir DS8)
  - Réglage facile de la table de pression avec l'aide des câbles de suspension et le treuil central
- Capacité ton:75 Ton
  - Max. Largeur A:1140 mm
  - Max. Longueur B:800 mm
  - Hauteur max. C:1840 mm
  - Largeur à l'int. du cadre E:800 mm
  - Distance à l'int. du cadre F:245 mm
  - Distance min.de la table:170 mm
  - Distance max. de la table.:884 mm
  - Course hydraulique R:250 mm
  - Huile volume:4,5
  - Poids:498 kg

**4199€**  
prix hors tva

## WP 100P



100 Ton  
Poinçons de  
presse et un  
mandrin rapide  
inclus

**N° de cde. : 8951000171**

Presse d'atelier 100Ton avec cadre extra large robuste, soudé.

- Pour la commande par une seule personne
  - Le vérin peut être déplacé latéralement pour des applications polyvalentes
  - Pompe à 2 vitesses qui peut être commutée manuellement - pour une approche rapide et une pression puissante
  - Inclus un ensemble de poinçons de presse et un mandrin rapide (voir DS8)
  - Réglage facile de la table de pression avec l'aide des câbles de suspension et le treuil central
- Capacité ton:100 Ton
  - Max. Largeur A:1200 mm
  - Max. Longueur B:990 mm
  - Hauteur max. C:1830 mm
  - Largeur à l'int. du cadre E:787 mm
  - Distance à l'int. du cadre F:300 mm
  - Distance min.de la table:114 mm
  - Distance max. de la table.:814 mm
  - Course hydraulique R:300 mm
  - Huile volume:5,6 l
  - Poids: 766 kg

**6999€**  
prix hors tva

### GRILLES DE PROTECTION POUR PRESSES



Voor Modèle	N° de cde.	Prix hors tva
WP15	8940173207	€199
WP20S	8940173208	€215
WP30P	8940173209	€225
WP50P	8940173210	€249
WP75P	8940173458	€239
WP100P	8940173459	€259

### DS8 - ENSEMBLE DE POINCONS ET MANDRIN RAPIDE

**N° de cde. : 8955000050**

Contenue:

- Jeu de 8 mandrins de pression
- Plaque matrice
- Mandrin à changement rapide



**165€**  
prix hors tva

# Jeux de verins hydrauliques

consultez notre gamme complète ainsi que l'état des stocks sur [www.contimac.be](http://www.contimac.be)

## HRS 04 - HRS 10

Livré complet avec un coffret solide. Montage facile et rapide grâce aux connexions sans remplissage de vis.



N° de cde. : **8951000124**

HRS04: Jeux de verins hydrauliques 4 ton

**329€**  
prix hors tva

N° de cde. : **8951000125**

HRS10: Jeux de verins hydrauliques 10 ton

**459€**  
prix hors tva

## HRS 20 - 20 TON - JEU DE 20 PIÈCES



N° de cde. : **8951000126**

Pompe manuelle à 2 étages pour une pression de travail de 700 bars. Comprend un jeu complet d'accessoires (en acier avec embouts à visser).

**1449€**  
prix hors tva

# Jeux de cylindres hydrauliques

## HRD 10F



N° de cde. : **8951000138**

- Capacité 4 t / 10 t
- Course hydraulique 10 mm.
- Hauteur min. 42 mm.
- Longueur min. 83 mm.
- Largeur 58 mm.
- Applicable sur HRS04/HRS10/HRS20/PHP10

**239€**  
prix hors tva

## HRD 10K



N° de cde. : **8951000139**

- Capacité 10 t.
- Course hydraulique 50 mm.
- Min. Longueur 130 mm.
- Filetage sur cylindre 1/4".
- Applicable sur HRS04/HRS10/HRS20/PHP10

**165€**  
prix hors tva

## PHP10 - POMPE HYDROPNEUMATIQUE



N° de cde. : **8951000136**

Pression hydraulique maximale 700bar. Capacité d'huile 0.7L. Longueur du tuyau hydraulique haute pression : 1,5 m. Idéal pour compléter les grands cylindres tels que le HRS10 et le RGS1000.

**349€**  
prix hors tva

# Chariots de couchage et chariots pour pneus

## RSF 01



N° de cde. : **8951089021**

Chariot de visite / siège 2 en 1  
Conception ergonomique spécialement pour les travaux fatigants.

- Hauteur d'assise: 480 mm
- Hauteur min.: 150 mm
- Longueur mm: 1250 mm
- Largeur: 450 mm
- Poids: 14 kg

**105€**  
prix hors tva

## RSF 02



N° de cde. : **8951089020**

Chariot de visite robuste. Construction solide en plastique. Zone très basse au niveau des bras pour plus de liberté

- Hauteur min.: 115 mm
- Longueur mm: 1005 mm
- Largeur: 480 mm
- Poids: 4,8 kg

**99€**  
prix hors tva

## RG 600 - CHARIOT ROUE 600KG



N° de cde. : **8951089045**

Positionneur de roue simple et efficace - 600kg

- Largeur roue: 300 mm
- Capacité poids: 600 kg
- Poids: 18 kg

**179€**  
prix hors tva

## RHW 1



N° de cde. : **8951089091**

Gemakkelijk te gebruiken wielheffer - 250kg.

- Largeur roue: 29-62 cm
- Capacité poids: 250 kg
- Poids: 14,3 kg

**195€**  
prix hors tva

# Booster condensateur

consultez notre gamme complète ainsi que l'état des stocks sur [www.contimac.be](http://www.contimac.be)

## RC 250 BOOSTER CONDENSATEUR 12V

N° de cde. : 8956001300

Sans batterie



- Grande puissance de démarrage
  - Peut démarrer n'importe quel véhicule avec une batterie de 12V (1 300A)
  - Recharge automatique lorsque le moteur tourne
  - Une grande durabilité grâce à la technologie sans batterie
  - Sécurité grâce à la protection contre l'inversion de polarité
  - 250 Farad ultracondensateur
  - Buzzer pour empêcher l'inversion de polarité et fusible pour protéger le booster et le véhicule
  - Avec l'adaptateur DC
  - Grandes pinces en cuivre et câbles de 25 mm<sup>2</sup> / 0,24 in<sup>2</sup>.
  - Léger et confortable avec une grande poignée
  - Sans batterie avec 1 million de cycles de vie
  - Informations faciles à lire sur la charge des condensateurs grâce à la lumière LED
  - Enrouleur de câble plus support de pince pour un meilleur stockage - câble de 110 cm de long pour un meilleur accès
- Capacité F:250 Farad
  - Courant de pointe:8000 A
  - Courant de démarrage:1300 A
  - Poids:8,8 kg
- Section conducteurs:50 mm<sup>2</sup>
  - Alarme polarité:1
  - Longueur du câble:1,1 m

**1049€**  
prix hors tva

## RC 500 BOOSTER CONDENSATEUR 12V

N° de cde. : 8956001301

Sans batterie



- Grande puissance de démarrage
  - Peut démarrer n'importe quel véhicule avec une batterie de 12 V (1600 A)
  - Recharge automatique lorsque le moteur tourne
  - Une grande durabilité grâce à la technologie sans pile
  - Protection contre l'inversion de polarité et les courts-circuits 500 Farad ultracondensateur
  - Buzzer et fusible d'inversion de polarité pour la protection des amplificateurs et des véhicules 30 secondes sur le moteur en marche 6 heures
  - Avec l'adaptateur DC fourni
  - Grandes pinces et câbles en cuivre de 50 mm<sup>2</sup> / 0,48 in<sup>2</sup>
  - Grande poignée légère et confortable en main
  - Sans batterie avec 1 million de cycles de vie
  - Informations faciles à lire sur la charge des condensateurs grâce à la lumière LED
  - Enrouleur de câble plus support de pince pour un meilleur stockage - câble de 110 cm de long pour un meilleur accès Pour tous les types de moteurs alimentés en 12 V ".
- Capacité F:500 Farad
  - Courant de pointe:9000 A
  - Courant de démarrage:1800 A
  - Poids:9,7 kg
- Section conducteurs:50 mm<sup>2</sup>
  - Alarme polarité:1
  - Longueur du câble:1,1 m

**1099€**  
prix hors tva

## RC 600 BOOSTER CONDENSATEUR 12/24V

N° de cde. : 8951000362

Sans batterie



- Protection contre l'inversion de polarité : avertissement sonore pour empêcher l'inversion de polarité (Buzzer)
  - Une puissance de démarrage énorme
  - La meilleure qualité : technologie de condensateur avec 1 million de cycles de charge et 5 ans de garantie
  - Charge ultra-rapide : charge en moins de 30 secondes. sur un moteur en marche
  - Haute qualité : grandes pinces en cuivre avec des câbles de 50 mm<sup>2</sup>
  - 500 Farad ultracondensateur
  - Grandes pinces et câbles en cuivre de 50 mm<sup>2</sup> / 0,48 in<sup>2</sup>
  - Support de pince pour un meilleur stockage - câble de 110 cm de long pour un meilleur accès
  - Avec l'adaptateur DC fourni
- Capacité F:340 Farad
  - Courant de pointe:2000 A
  - Courant de démarrage:8000 A
  - Poids:18,4 kg
- Section conducteurs:50 mm<sup>2</sup>
  - Alarme polarité:1
  - Longueur du câble:1,9 m



**1599€**  
prix hors tva

SOUDEAGE

LE TRAVAIL  
DU MÉTAL

COMPRESSEURS

MOBILIER  
D'ATELIER

OUTILS À MAIN

RODRAFT

AUTOMOTIVE &  
INDUSTRIE

CHARGEURS

GROUPES  
ÉLECTROGÈNES

POMPES

CLEANING

## Pompes à membrane 2

consultez notre gamme complète ainsi que l'état des stocks sur [www.contimac.be](http://www.contimac.be)Eau  
Huile  
Diesel615€  
prix hors tvaEau  
Huile  
Diesel799€  
prix hors tvaEau  
Huile  
Diesel605€  
prix hors tvaAntigel  
Essuie glaces759€  
prix hors tva

N° de cde.	OE33/2011NHHV2	OE33/2611NHHV2 ●	OE2B3/16117NH52 ●	OE2B3/16117TT52 ●
Liquides	eau, huile, diesel	eau, huile, diesel	eau, huile, diesel	antigel, essuie glaces
Débit	70 l/min.	170 l/min.	60 l/min.	60 l/min.
Ø solide max	1,5mm	3mm	1,5mm	1,5mm
Raccord entrée d'air	3/8" (filet intérieur)	3/8" (filet intérieur)	3/8" (filet intérieur)	3/8" (filet intérieur)
Raccordement côté aspiration	3/4" (filet intérieur)	1 1/4" (filet intérieur)	3/4" (filet intérieur)	3/4" (filet intérieur)
Raccordement côté pression	3/4" (filet intérieur)	1" (filet intérieur)	1/2" (filet intérieur)	1/2" (filet intérieur)
Pression d'air conseillée	2-6 bar	2-6 bar	2-6 bar	2-6 bar
Cons. d'air moyenne	500 l/min.	1200 l/min.	400 l/min.	400 l/min.
Charge de travail max.	8 bar	8 bar	8 bar	8 bar
Température fluide	-10 +90°C	-10 +90°C	-10 +65°C	-10 +65°C
Niveau sonore	75 dB	75 dB	75 dB	75 dB

## Distributeurs lubrifiants fûts 2

## Sets y compris:

- Pistolet a graisse flexible 400mm (ref. 0e66888)
- Flexible 4m jusqu'à 600 bar (ref. 935/4)

599€  
prix hors tva599€  
prix hors tva639€  
prix hors tva625€  
prix hors tva899€  
prix hors tva

N° de cde.	OE64033-5	OE64035-5	OE64038-5	OE64041-5	OE64070-5
Ratio de la pompe	50:1	50:1	50:1	50:1	50:1
Débit	1500 g/min.	1500 g/min.	1500 g/min.	1500 g/min.	1500 g/min.
Fûts	12-30 kg	12-30 kg	50-60 kg	50-60 kg	180-220 kg
Ø fût	260-300 mm	300-350 mm	340-385 mm	370-420 mm	550-600 mm
Longueur tuyau	4m	4m	4m	4m	4m
Cons. d'air moyenne	330 l/min.	330 l/min.	330 l/min.	330 l/min.	330 l/min.

## Pompes à graisse manuelles 2 Couvracles &amp; membranes pour fûts



## COUVRACLES POUR FÛTS

N° de cde.	OE65310	OE65420	OE65600
Ø fût	260-300 mm	370-420 mm	550-600 mm
Ø plongeur	30 mm	30 mm	30 mm
Prix hors tva	42€	49€	75€

## MEMBRANES POUR FÛTS

N° de cde.	OE66310	OE66370	OE66400	OE66590
Ø fût	225-300	335-360 mm	360-400 mm	540-580 mm
Ø plongeur	30 mm	30 mm	30 mm	30 mm
Prix hors tva	47€	53€	49€	93€

N° de cde.	OE60280 ●	OE60311
Débit (10 cycli)	60 gr	60 gr
Charge de travail max.	350/400 bar	350/400 bar
Fûts	12-20 kg	16-30 kg
Max. Ø Fûts (externe)	240-280 mm	270-330 mm
Longueur tuyau de vidange	2,5 m	2,5 m
Couvracle	280 mm	337 mm
Membrane	265 mm	310 mm
Prix hors tva	215€	245€

● = sur commande

# Pompes à graisse - pneumatiques 2

consultez notre gamme complète ainsi que l'état des stocks sur [www.contimac.be](http://www.contimac.be)



N° de cde.	OE62041	OE62074	OE62095	OE63074	OE63095
Liquides	graisse	graisse	graisse	graisse	graisse
Ratio de la pompe	50:1	50:1	50:1	65:1	65:1
Débit	1500 g/min.	1500 g/min.	1500 g/min.	1900 g/min.	1900 g/min.
Longueur d'aspiration	410 mm	740 mm	940 mm	740 mm	940 mm
Fûts	16-20 kg	50-60 kg	180-220 kg	50-60 kg	180-220 kg
Raccord entrée d'air	1/4" (filet intérieur)	1/4" (filet intérieur)	1/4" (filet intérieur)	1/4" (filet intérieur)	1/4" (filet intérieur)
Raccordement côté pression	3/8" (filet intérieur)	3/8" (filet intérieur)	3/8" (filet intérieur)	3/8" (filet intérieur)	3/8" (filet intérieur)
Pression d'air conseillée	6-8 bar	6-8 bar	6-8 bar	6-8 bar	6-8 bar
Cons. d'air moyenne	330 l/min.	330 l/min.	330 l/min.	440 l/min.	440 l/min.
Charge de travail max.	8 bar	8 bar	8 bar	8 bar	8 bar

# Pompes à huile - pneumatiques 2



N° de cde.	OE35161	OE35161 KIT60	OE35161 KIT208	OE35161 KITIBC	OE36061	OE36061 KIT60	OE36061 KIT208	OE36061 KITIBC
Liquides	eau, huile, diesel	eau, huile, diesel	eau, huile, diesel	eau, huile, diesel	eau, huile, diesel	eau, huile, diesel	eau, huile, diesel	eau, huile, diesel
Ratio de la pompe	3:1	3:1	3:1	3:1	5:1	5:1	5:1	5:1
Débit	14 l/min.	14 l/min.	14 l/min.	14 l/min.	18 l/min.	18 l/min.	18 l/min.	18 l/min.
Longueur tube aspiration	-	460 mm	660 mm	960 mm	-	460 mm	660 mm	960 mm
Viscosité max. de l'huile	130 SAE	130 SAE	130 SAE	130 SAE	240 SAE	240 SAE	240 SAE	240 SAE
Cons. d'air moyenne	330 l/min.	330 l/min.	330 l/min.	330 l/min.	350 l/min.	350 l/min.	350 l/min.	350 l/min.
Raccordement côté aspiration	1/4" (filet intérieur)	1/4" (filet intérieur)	1/4" (filet intérieur)	1/4" (filet intérieur)	1/4" (filet intérieur)	1/4" (filet intérieur)	1/4" (filet intérieur)	1/4" (filet intérieur)
Raccordement côté pression	1/2" (filet intérieur)	1/2" (filet intérieur)	1/2" (filet intérieur)	1/2" (filet intérieur)	1/2" (filet intérieur)	1/2" (filet intérieur)	1/2" (filet intérieur)	1/2" (filet intérieur)
Pression d'air conseillée	6-8 bar	6-8 bar	6-8 bar	6-8 bar	6-8 bar	6-8 bar	6-8 bar	6-8 bar
Bung adaptor	oui	oui	oui	oui	oui	oui	oui	oui
Niveau sonore	81 dB	81 dB	81 dB	81 dB	81 dB	81 dB	81 dB	81 dB
Prix hors tva	355€	399€	415€	439€	435€	469€	475€	499€



N° de cde.	RALLONGES		
	OE10/21	OE10/22	OE10/23
Raccordement côté aspiration	1"	1"	1"
Raccordement côté pression	1"	1"	1"
Longueur tube aspiration	460mm	660mm	960mm
Ø tube	34mm	34mm	34mm

# Pompes à huile (manuelles) 2

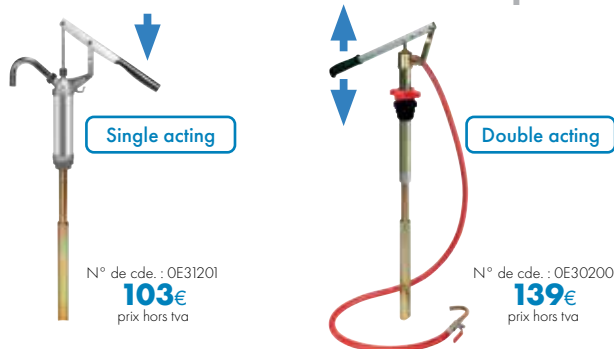

N° de cde.	OE31201	OE30200
Viscosité max. de l'huile	130 SAE	240 SAE
Longueur tube aspiration	700-1040mm	700-1040mm
Fûts	50-220 kg	50-220 kg
Débit par action	240 gr	220 gr
Bung adaptor	-	oui
Tuyau	-	2m

• = sur commande

## Kits d'huile mobile 2

consultez notre gamme complète ainsi que l'état des stocks sur [www.contimac.be](http://www.contimac.be)

N° de cde.	OE35250-5	OE37200-5	OE35210-5	OE35199-5
Ratio de la pompe	3:1	5:1	3:1	3:1
Débit	14 l/min.	18 l/min.	14 l/min.	14 l/min.
Fûts	30-60 kg	180-220 kg	180-220 kg	180-220 kg
Pistolet digital en alu	oui	oui	oui	oui
Longueur tuyau	4m	4m	4m	4m
Enrouleur	-	-	-	10m (1/2") ingang F 1/2" - uitgang M 1/2"
Prix hors tva	<b>799€</b>	<b>999€</b>	<b>1339€</b>	<b>1449€</b>

## Unités de collecte d'huile 2



N° de cde.	OE42085	OE44084	OE44085	OE42090	OE44090	OE44091 ●
Réservoir	80 l	80 l	80 l	90 l	90 l	90 l
Capacité de drainage	62 l	62 l	62 l	75 l	75 l	75 l
Bac de récupération	15 l	-	-	15 l	15 l	15 l
Décharge de pression d'air	6,5-7 bar	6,5-7 bar	6,5-7 bar	6,5-7 bar	6,5-7 bar	6,5-7 bar
Longueur tuyau de vidange	2m	2m (pneumatique)	2m (pneumatique)	2m	2 m (pneumatique)	2m (pneumatique)
Longueur tuyau d'aspiration	-	2m (raccord sonde)	2m (raccord sonde)	-	2 m (raccord sonde)	2m (raccord sonde)
Prix hors tva	<b>455€</b>	<b>679€</b>	<b>935€</b>	<b>555€</b>	<b>799€</b>	<b>1029€</b>

N° de cde.	OE43024
Réservoir	24 l
Capacité de drainage	20 l
Bac de récupération	-
Décharge de pression d'air	6,5-7 bar
Longueur tuyau de vidange	-
Longueur tuyau d'aspiration	2m
Prix hors tva	<b>345€</b>



SONDES D'ASPIRATION				
N° de cde.	Ø	Longueur	SONDE	Prix hors tva
OE45505	5mm	700mm	métal	<b>11<sup>50</sup> €</b>
OE45516	6mm	700mm	métal	<b>10<sup>20</sup> €</b>
OE45504	5mm	700mm	flexible	<b>13<sup>00</sup> €</b>
OE45506	6mm	700mm	flexible	<b>11<sup>50</sup> €</b>
OE45517	7mm	1000mm	flexible	<b>14<sup>00</sup> €</b>
OE45518	8mm	700mm	flexible	<b>11<sup>50</sup> €</b>

● = sur commande



## Distributeurs d'huile 2

consultez notre gamme complète ainsi que l'état des stocks sur [www.contimac.be](http://www.contimac.be)



Manuel



Pneumatique

N° de cde.	<b>OE32024</b>	<b>OE33024</b>
Viscosité max de l'huile	240 SAE	130 SAE
Pression d'air conseillée	-	6-8 bar
Débit par action	220 gr	-
Réservoir	24 l	24 l
Longueur tuyau de vidange	2 m	2 m
Longueur tuyau pistol	0,27 m	0,27 m
Prix hors tva	<b>245€</b>	<b>289€</b>

## Vaporisateurs 2

consultez notre gamme complète ainsi que l'état des stocks sur [www.contimac.be](http://www.contimac.be)

Pneumatique



**OE22024**

Pneumatique



**OE23030**

N° de cde.	<b>OE22024</b>	<b>OE23030</b>
Liquides	détergents non toxiques, huiles	es liquides de nettoyage, les désinfectants, les produits chimiques, etc.
Pression d'air conseillée	8 bar	8 bar
Longueur tuyau	5 m	10 m
Réservoir	24 l	24 l
Longueur tuyau pistolet	0,65 m	0,6 m
Prix hors tva	<b>295€</b>	<b>819€</b>

## Trolleys 2



**OE80035**



**OE80050**



**OE80210**

N° de cde.	<b>OE80035</b>	<b>OE80050</b>	<b>OE80210</b>
Fûts	20-60 kg	20-60 kg	180-220 kg
Ø Fûts	max. 390 mm	max. 395 mm	max. 615 mm
Poids	5 kg	9,2 kg	26,2 kg
Prix hors tva	<b>85€</b>	<b>159€</b>	<b>335€</b>

## Tuyaux



Vet

**935/4**



Olie

**963/4**

N° de cde.	<b>935/4</b>	<b>963/4</b>
Liquide	graisse	olie
Pression max.	600 bar	150 bar
Longueur	4m	4m
Prix hors tva	<b>51€</b>	<b>59€</b>

## Pistolets à graisse 4



**OE66860**



**OE66888**



**OE66889**



**OE66882**

N° de cde.	<b>OE66860</b>	<b>OE66888</b>	<b>OE66889</b>	<b>OE66882</b>
Raccord entrée d'air	1/4" (filet intérieur)	1/4" (filet intérieur)	1/4" (filet intérieur)	1/4" (filet intérieur)
Raccord	droite	droite - single swivel	Z-swivel	Z-swivel
Tête de graissage	oui	oui	oui	oui
Longueur tuyau	400mm (flexible)	400mm (flexible)	400mm (flexible)	150mm (fixe)
Prix hors tva	<b>53€</b>	<b>65€</b>	<b>79€</b>	<b>65€</b>

N° de cde. : **OE66663**  
Z-swivel



**29€**  
prix hors tva

N° de cde. : **OE66740**  
Raccord 4 griffes



**11€**  
prix hors tva

N° de cde. : **OE66661**  
Raccord pivot droite simple 1/4"



**14€**  
prix hors tva

N° de cde. : **OE66742**  
Raccord coudé graisse



**12<sup>50</sup>€**  
prix hors tva

N° de cde. : **OE66743**  
Raccord graisse push-on



**12<sup>50</sup>€**  
prix hors tva

N° de cde. : **OE66741**  
Raccord à graisse 90°



**13<sup>50</sup>€**  
prix hors tva

## Pistolets à huile 4



**OE38025**



**OE37728**



**OE38022**



**OE37758**



**OE37704**

NEW



**OE37703**

N° de cde.	<b>OE38025</b>	<b>OE37728</b>	<b>OE38022</b>	<b>OE37758</b>	<b>OE37704</b>	<b>OE37703</b>
Raccord entrée d'air	1/2" (filet intérieur)	1/2" (filet intérieur)	1/2" (filet intérieur)	1/2" (filet intérieur)	1/2" (filet intérieur)	1/2" (filet intérieur)
Compteur	-	digitale	-	digitale	digitale + présélection	mechanisch
Matériel	technopolymère	technopolymère	alu	alu	alu & technopolymère	alu
Gicleur anti-gouttes	semi-automatique Ø16mm	semi-automatique Ø16mm	semi-automatique Ø16mm	semi-automatique Ø16mm	semi-automatique Ø16mm	semi-automatique Ø16mm
Prix hors tva	<b>59€</b>	<b>259€</b>	<b>79€</b>	<b>279€</b>	<b>999€</b>	<b>549€</b>

## Chargeurs 6

consultez notre gamme complète ainsi que l'état des stocks sur [www.contimac.be](http://www.contimac.be)

## GYSFLASH 1.12

**PROFESSIONAL**12 V  
Acide-plomb  
Y compris:

N° de cde.: 029361

Idéal pour l'entretien et le chargement des batteries:  
motos, jet-skis, kartings, tondeuses

- Puissance: 18 W
- Capacité de charge: 1 A
- Tension de la batterie: 12 V
- Charger: 2 > 32 Ah
- Maintien de charge: 2 > 100 Ah
- Poids: 0,44 kg
- Dimensions: 130x80x38 mm

**53€**  
prix hors tva

## GYSFLASH 4.12

**PROFESSIONAL**12 V  
AGM/acide-plomb  
Y compris:

N° de cde.: 029422

Idéal pour l'entretien et le chargement des batteries:  
motos, jet-skis, kartings, tondeuses

- Puissance: 70 W
- Capacité de charge: 4 A
- Tension de la batterie: 12 V
- Charger: 1,2 < 70 Ah
- Maintien de charge: 1,2 < 130 Ah
- Poids: 0,69 kg
- Dimensions: 170x90x51 mm

**69€**  
prix hors tva

## GYSFLASH 6.12

**PROFESSIONAL**12 V  
AGM/acide-plomb  
Y compris:

N° de cde.: 029378

Idéal pour l'entretien et le chargement des batteries:  
moto's, voitures, utilitaires, jet-ski's

- Puissance: 90 W
- Capacité de charge: 6 A
- Tension de la batterie: 12 V
- Charger: 1,2 < 125 Ah
- Maintien de charge: 1,2 < 170 Ah
- Poids: 0,77 kg
- Dimensions: 190x100x52mm

**85€**  
prix hors tva

## GYSFLASH 8.12

**PROFESSIONAL**12 V  
AGM/acide-plomb  
Y compris:

N° de cde.: 029385

Idéal pour l'entretien et le chargement des batteries:  
motos, voitures, utilitaires, véhicules agricoles

- Puissance: 130 W
- Capacité de charge: 8 A
- Tension de la batterie: 12 V
- Charger: 15 < 160 Ah
- Maintien de charge: 15 < 240 Ah
- Poids: 0,85 kg
- Dimensions: 190x100x52mm

**89€**  
prix hors tva

## GYSFLASH 12.12

**PROFESSIONAL**12 V  
AGM/acide-plomb  
Y compris:

N° de cde.: 029392

Idéal pour l'entretien et le chargement des batteries:  
voitures, utilitaires, véhicules agricoles, camions

- Puissance: 195 W
- Capacité de charge: 12 A
- Tension de la batterie: 12 V
- Charger: 20 < 250 Ah
- Maintien de charge: 20 < 330 Ah
- Poids: 1,1 kg
- Dimensions: 221x111x58mm

**135€**  
prix hors tva

## GYSFLASH 9.24

**PROFESSIONAL**

N° de cde.: 029477

Déal pour l'entretien et le chargement des batteries:  
voitures, utilitaires, véhicules agricoles, camions, oldtimers

- Puissance: 190 W
- Capacité de charge: 9 A (6/12V) - 6 A (24V)
- Charger: 18 < 220 Ah (6/12V) 15 < 125 Ah (24V)
- Maintien de charge: 18 < 330 Ah (6/12V) - 15 < 170 Ah (24V)
- Poids: 1,1 kg
- Dimensions: 221x111x58mm

6 - 12 - 24 V  
Acide-plomb  
Y compris:**139€**  
prix hors tva

## GYSFLASH 1.12 LITHIUM

**PROFESSIONAL**12 V  
Lithium  
Y compris:

N° de cde.: 029675

Idéal pour l'entretien et le chargement des batteries:  
moto's, voitures

- Puissance: 18 W
- Capacité de charge: 1 A
- Tension de la batterie: 12 V
- Charger: 0,5 > 20 Ah
- Maintien de charge: 0,5 > 50 Ah
- Poids: 0,44 kg
- Dimensions: 130x80x38mm

**69€**  
prix hors tva

## GYSFLASH 6.12 LITHIUM

**PROFESSIONAL**

N° de cde.: 029729

Idéal pour l'entretien et le chargement des batteries:  
motos, voitures

- Puissance: 90 W
- Capacité de charge: 6 A
- Tension de la batterie: 12 V
- Charger: 1,2 > 125 Ah
- Maintien de charge: 1,2 > 170 Ah
- Poids: 0,77 kg
- Dimensions: 190x100x52mm

12 V  
Lithium  
Y compris:**109€**  
prix hors tva

# Chargeurs & démarreurs 6

consultez notre gamme complète ainsi que l'état des stocks sur [www.contimac.be](http://www.contimac.be)

## BATIUM 7.12

**PROFESSIONAL**



Chargeur 6V / 12V  
Charge tous les types de batteries

N° de cde.: 024496

- Chargeur de batterie automatique à microprocesseur 6V / 12V
- Pour les batteries qui ont débuté un processus de sulfatation ne se rechargeront pas avec une charge normale. Le SOS Recovery de Batium enclenche alors un cycle spécifique de charge de régénération.
- Protection de l'électronique embarquée
- Recharge dès 1V: recharge les batteries fortement déchargées
- Charge à 100%

- Puissance: 105 W
- Charger: 15-130 Ah
- Tension de la batterie: 6 V / 12 V

- Poids: 4,8 kg
- Dimensions: 210x340x130mm

**129€**  
prix hors tva

## BATIUM 7.24

**PROFESSIONAL**



Chargeur 6V/12V/24V  
Charge tous les types de batteries

N° de cde.: 024502

- Chargeur de batterie automatique à microprocesseur 6V / 12V / 24V
- Pour les batteries qui ont débuté un processus de sulfatation ne se rechargeront pas avec une charge normale. Le SOS Recovery de Batium enclenche alors un cycle spécifique de charge de régénération.
- Protection de l'électronique embarquée
- Recharge dès 2V: recharge les batteries fortement déchargées
- Charge à 100%

- Puissance: 210 W
- Charger: 15-130 Ah
- Tension de la batterie: 6 V/12V/24V

- Poids: 5,7 kg
- Dimensions: 210x340x130 mm

**139€**  
prix hors tva

## BATIUM 15.12

**PROFESSIONAL**



Chargeur 6V / 12V  
Charge tous les types de batteries

N° de cde.: 024519

- Chargeur de batterie automatique à microprocesseur 6V / 12V
- Pour les batteries qui ont débuté un processus de sulfatation ne se rechargeront pas avec une charge normale. Le SOS Recovery de Batium enclenche alors un cycle spécifique de charge de régénération.
- Protection de l'électronique embarquée
- Recharge dès 1V: recharge les batteries fortement déchargées
- Charge à 100%

- Puissance: 225 W
- Charger: 35-225 Ah
- Tension de la batterie: 6 V / 12 V

- Poids: 5,9 kg
- Dimensions: 210x360x140 mm

**159€**  
prix hors tva

## BATIUM 15.24

**PROFESSIONAL**



Chargeur 6V/12V/24V  
Charge tous les types de batteries

N° de cde.: 024526

- Chargeur de batterie automatique à microprocesseur 6V / 12V / 24V
- Pour les batteries qui ont débuté un processus de sulfatation ne se rechargeront pas avec une charge normale. Le SOS Recovery de Batium enclenche alors un cycle spécifique de charge de régénération.
- Protection de l'électronique embarquée
- Recharge dès 1V: recharge les batteries fortement déchargées
- Charge à 100%

- Puissance: 450 W
- Charger: 35-225 Ah
- Tension de la batterie: 6 V/12V/24V

- Poids: 8,5 kg
- Dimensions: 210x360x140 mm

**195€**  
prix hors tva

## BATIUM 25.24 X

**PROFESSIONAL**



Chargeur 6V/12V/24V  
Charge tous les types de batteries  
Testeur voltage

N° de cde.: 024830

- Chargeur de batterie automatique à microprocesseur 6V / 12V / 24V
- Pour les batteries qui ont débuté un processus de sulfatation ne se rechargeront pas avec une charge normale. Le SOS Recovery de Batium enclenche alors un cycle spécifique de charge de régénération. Aussi pour charger les batteries traction.
- Protection de l'électronique embarquée
- Recharge dès 1V: recharge les batteries fortement déchargées
- Charge à 100%

- Puissance: 1150 W
- Charger: 35-180 Ah (TRACTIE)
- Charger: 35-350 Ah (GEL / AGM / VRLA)

- Tension de la batterie: 6 V/12V/24V
- Poids: 13,4 kg
- Dimensions: 280x420x230 mm

**499€**  
prix hors tva



SOUDEUSE

LE TRAVAIL  
DU MÉTAL

COMPRESSEURS

MOBILIER  
D'ATELIER

OUTILS À MAIN

RODRCRAFT

AUTOMOTIVE &  
INDUSTRIE

CHARGEURS

GROUPES  
ÉLECTROGÈNES

POMPES

CLEANING

# Chargeurs & démarreurs 6

consultez notre gamme complète ainsi que l'état des stocks sur [www.contimac.be](http://www.contimac.be)

SOUDAGE

LE TRAVAIL DU MÉTAL

COMPRESSEURS

MOBILIER D'ATELIER

OUTILS À MAIN

RODCRAFT

AUTOMOTIVE & INDUSTRIE

CHARGEURS

GROUPES ÉLECTROGÈNES

POMPES

CLEANING

## STARTIUM 480 E

PROFESSIONAL



N° de cde. (1-230V): 026483

Chargeur Démarreur 12V/24V  
Charge tous les types de batteries



- Le STARTIUM 480E est un chargeur/démarreur 12-24V automatique sur roues. Piloté par microprocesseur, il vous garantit le maximum d'efficacité et de sécurité.
- Livré avec:
  - câbles (rouge 1,9m / noire 2,1m)
  - pinces isolées
- Cet appareil peut recharger les batteries fortement déchargées, mais non détériorées dès 1V.
- Fonction "TIMER"
- Démarrage automatique
- Fonction "Démarrage intelligent" (protection de l'électronique embarquée)
- Charge à 100%

- Puissance: 1700 W
- Capacité de charge moyenne: 30 A
- Cap. de la batterie: 20-600Ah (12V) - 20-450Ah (24V)
- Cap. de démarrage 12V: 390A(0V/C) - 280A(1V/C)
- Cap. de démarrage 24V: 290A(0V/C) - 210 A(1V/C)
- Poids: 26 kg
- Dimensions: 305x475x795 mm

**695€**  
prix hors tva

## STARTIUM 680 E

PROFESSIONAL



N° de cde. (1-230V): 026490

Chargeur Démarreur 12V/24V  
Charge tous les types de batteries



- Le STARTIUM 680E est un chargeur/démarreur 12-24V automatique sur roues. Piloté par microprocesseur, il vous garantit le maximum d'efficacité et de sécurité.
- Livré avec:
  - câbles (rouge 2,3m / noire 2,3m)
  - pinces isolées
- Cet appareil peut recharger les batteries fortement déchargées, mais non détériorées dès 1V.
- Fonction "TIMER"
- Démarrage automatique
- Fonction "Démarrage intelligent" (protection de l'électronique embarquée)
- Charge à 100%

- Puissance: 2000 W
- Capacité de charge moyenne: 30 A
- Cap. de la batterie: 20-675Ah (12V) - 20-525Ah (24V)
- Cap. de démarrage 12V: 550A(0V/C) - 380A (1V/C)
- Cap. de démarrage 24V: 380A(0V/C) - 270A(1V/C)
- Poids: 30 kg
- Dimensions: 305x475x795 mm

**749€**  
prix hors tva

## STARTIUM 980 E

PROFESSIONAL



N° de cde. (1-230V): 026506

Chargeur Démarreur 12V/24V  
Charge tous les types de batteries



- Le STARTIUM 980E est un chargeur/démarreur 12-24V automatique sur roues. Piloté par microprocesseur, il vous garantit le maximum d'efficacité et de sécurité.
- Livré avec:
  - câbles (rouge 2,5m / noire 2,5m)
  - pinces isolées
- Cet appareil peut recharger les batteries fortement déchargées, mais non détériorées dès 1V.
- Fonction "TIMER"
- Démarrage automatique
- Fonction "Démarrage intelligent" (protection de l'électronique embarquée)
- Charge à 100%

- Charge la batterie jusqu'à 100%
- Puissance: 2000 W
- Capacité de charge moyenne (12/24V): 40 A
- Cap. de la batterie: 20-750Ah(12V) - 20-525Ah(24V)
- Cap. de démarrage 12V: 720A(0V/C) - 500A (1V/C)
- Cap. de démarrage 24V: 560A(0V/C) - 400A(1V/C)
- Poids: 36 kg
- Dimensions: 400x475x795 mm

**999€**  
prix hors tva

i RECOMMENDATION	5 Ah		10 Ah		15 Ah		20 Ah		40 Ah		80 Ah		90 Ah		110 Ah		120 Ah		180 Ah		240 Ah	
	6V	12V	24V																			
STARTIUM 480E		•	•																			
STARTIUM 680E				Précharge (± 10 min)																		
STARTIUM 980E		•	•																			
DIAG STARTIUM 60-12		•																				
DIAG STARTIUM 60-24	•	•	•																			

# Chargeurs & diagnose 6

consultez notre gamme complète ainsi que l'état des stocks sur [www.contimac.be](http://www.contimac.be)

## DIAG STARTIUM 60.12

**PROFESSIONAL**

Chargeur Démarreur 12V  
AGM / Acide-plomb

N° de cde. (1-230V): 026513 ●

- Le DIAG-STARTIUM 60-12 est un chargeur/démarreur 12V automatique sur roues.
- Piloté par microprocesseur, il vous garantit le maximum d'efficacité et de sécurité.
- Polyvalent, il peut servir d'alimentation stabilisée (60A) durant les phases de diagnostique..

- Puissance: 2000 W
- Capacité de charge moyenne: 60 A
- Capacité de la batterie: (12V) Ah: 20-900 Ah
- Capacité de démarrage 12V (OV/C) A: 440 A
- Capacité de démarrage 12V (1V/C) A: 310 A
- Min. / Max. Ah: 20 < 900 Ah
- Fusible: 200 A
- IP: 21
- Poids: 34 kg
- Dimensions: 475x520x900 mm

**999€**  
prix hors tva



## DIAG STARTIUM 60.24

**PROFESSIONAL**

Chargeur Démarreur 12V  
AGM / Acide-plomb

N° de cde. (1-230V): 026520

- Le DIAG-STARTIUM 60-24 est un chargeur/démarreur 6-12-24V automatique sur roues.
- Piloté par microprocesseur, il vous garantit le maximum d'efficacité et de sécurité.
- Polyvalent, il peut servir d'alimentation stabilisée (60A) durant les phases de diagnostique.

- Puissance: 2000 W
- Capacité de charge moyenne (6V): 40 A
- Capacité de charge moyenne (12V): 60 A
- Capacité de charge moyenne (24V): 40 A
- Capacité de charge moyenne: 60 A
- Capacité de la batterie (6V) Ah: 20-900 Ah
- Capacité de la batterie (12V) Ah: 20-900 Ah
- Capacité de la batterie (24V) Ah: 20-525 Ah
- Capacité de démarrage 12V (OV/C) A: 430 A
- Capacité de démarrage 12V (1V/C) A: 300 A
- Capacité de démarrage 24V (OV/C) A: 410 A
- Capacité de démarrage 24V (1V/C) A: 280 A
- Fusible: 200 A
- IP: 21
- Poids: 34 kg
- Dimensions: 475x520x900 mm

**1039€**  
prix hors tva



## GYSFLASH 100.12 HF

**PROFESSIONAL**

Chargeur Démarreur 12V  
AGM / Acide-plomb

N° de cde. (1-230V): 029071

- Le Gysflash 100.12 est une alimentation stabilisée de technologie inverter avec 5 fonctions :

- Charger les batteries grâce à un appareil possédant une courbe de charge évoluée
- Soutenir les batteries 12V (gel ou liquide) des véhicules en phase de diagnostic
- Garantir l'état de santé de la batterie d'un véhicule de démonstration en showroom
- Compenser les besoins électriques pour sauvegarder les mémoires, lors d'un changement de batterie
- Utiliser le chargeur comme une alimentation stabilisée dont la tension et le courant maximal sont réglables.

- Puissance: 1500 W
- Tension de la batterie: 12 V
- Min. / Max. Ah: 20-1200 Ah
- Fusible: 125 A
- IP: 21
- Poids: 6,1 kg
- Dimensions: 320x292x105 mm

**845€**  
prix hors tva



## GYSFLASH 102.12 HF

**PROFESSIONAL**

Chargeur Démarreur 12V  
AGM / Acide-plomb

N° de cde. (1-230V): 029606

- Spécialement conçu pour être fixé sur un mur ou un pont élévateur, le GYSFLASH vertical 102.12 est un chargeur de forte puissance 100 A à technologie inverter.

- Il permet de conserver une batterie 12 V à une tension parfaitement stabilisée lors des phases de diagnostic. Il garantit également une qualité de charge optimale pour l'entretien des véhicules les plus évolués.

- Puissance: 1600 W
- Tension de la batterie: 12 V
- Charger Ah: 20 - 1200 Ah
- Longueur: 2,5 m
- Fusible: 125 A
- IP: 21
- Poids: 5,8 kg
- Dimensions: 295x117x345 mm

**899€**  
prix hors tva



## GYSFLASH 101.24 CNT FV

**PROFESSIONAL**

Flexible voltage  
Plomb / Lithium

N° de cde. (1-230V): 025967 ●

- Le GYSFLASH 101.24 CNT FV est une alimentation stabilisée de technologie inverter permettant de conserver une batterie 6 V, 12 V et 24 V Plomb ou Lithium de 5 à 1200Ah à une tension parfaitement stabilisée.

- Le GYSFLASH 5 modes:

- Flexible Voltage, le chargeur fonctionne sous une tension d'alimentation comprise entre 85 et 265 V.
- Auto-Restart en cas de coupure de courant avec mémorisation des réglages.
- Contrôle et étalonnage des câbles.
- Verrouillage, évite les risques de mauvaises manipulations
- Jusqu'à 12 profils de charge disponibles, dont le profil Easy pour
- Une charge simplifiée

- Puissance: 3200 W
- Tension de la batterie: 6/12 V - 24V
- Charger Ah: 20 < 1200 Ah
- Fusible: 150 A
- IP: 20
- Longueur: 2,5 m
- Poids: 6,5 kg
- Dimensions: 325x130x270mm

**1169€**  
prix hors tva



## GYSFLASH 103.24 CNT FV

**PROFESSIONAL**

Flexible voltage  
Plomb / Lithium

N° de cde. (1-230V): 025684 ●

- Le GYSFLASH 101.24 CNT FV est une alimentation stabilisée de technologie inverter permettant de conserver une batterie 6 V, 12 V et 24 V Plomb ou Lithium de 5 à 1200Ah à une tension parfaitement stabilisée.

- Le GYSFLASH 5 modes:

- Flexible Voltage, le chargeur fonctionne sous une tension d'alimentation comprise entre 85 et 265 V.
- Auto-Restart en cas de coupure de courant avec mémorisation des réglages.
- Contrôle et étalonnage des câbles.
- Verrouillage
- Jusqu'à 12 profils de charge disponibles

- Puissance: 3200 W
- Tension de la batterie: 6/12 V - 24V
- Charger Ah: 20 < 1200 Ah
- Longueur: 2,5 m
- Fusible: 150 A
- IP: 20
- Poids: 6,5 kg
- Dimensions: 340x150x250 mm

**1199€**  
prix hors tva



SOUDEGE

LE TRAVAIL  
DU MÉTAL

COMPRESSEURS

MOBILIER  
D'ATELIER

OUTILS À MAIN

RODRCRAFT

AUTOMOTIVE &  
INDUSTRIE

CHARGEURS

GROUPES  
ÉLECTROGÈNES

POMPES

CLEANING

## Boosters 6

consultez notre gamme complète ainsi que l'état des stocks sur [www.contimac.be](http://www.contimac.be)

## GYSPACK PRO

SEMI PROFESSIONAL

Booster 12V  
Lumière LEDLivré avec  
chargeur 12V

N° de cde. 054677

840€  
Prix hors tvaRecharge mensuelle  
obligatoire!

N° de cde.: 026155

- 2 En 1 : Démarreur et alimentation 12V.
- Démarre instantanément moto, voiture, camping car sans risque pour l'électronique du véhicule.
- Alimente tous les appareils électriques en 12V DC, grâce à sa batterie interne 22 Ah
- Lumière d'appoint pour facilité la visibilité pendant l'intervention.

- Batterie intégrée: 22 Ah
- Pour batteries 12V:  
1V/C: 600A  
Cranking CC: 1100A  
Peak battery: 1750A
- Poids: 8,9 kg
- Dimensions: 340x200x430 mm

195€  
prix hors tva

## GYSPACK 750

SEMI PROFESSIONAL

Booster 12V  
Lumière LEDLivré avec  
chargeur 12V

N° de cde. 054684

2130€  
Prix hors tvaRecharge mensuelle  
obligatoire!

N° de cde.: 026179

- 2 En 1: démarreur et alimentation 12V
- Démarre instantanément moto, voiture, camping car sans risque pour l'électronique du véhicule
- Alimente tous les appareils électriques en 12V DC, grâce à sa batterie interne 26 Ah
- Lumière d'appoint pour facilité la visibilité pendant l'intervention

- Batterie intégrée: 26 Ah
- Pour batteries 12V:  
1V/C: 750A  
Cranking CC: 1450A  
Peak battery: 2500A
- Poids: 14 kg
- Dimensions: 360x200x430 mm

399€  
prix hors tva

## STARTPACK

SEMI PROFESSIONAL

Booster 12V/24V  
Lumière LEDLivré avec  
chargeur 12V

N° de cde. 054684

2130€  
Prix hors tvaRecharge mensuelle  
obligatoire!

N° de cde.: 025448

- 2 En 1: démarreur 12 et 24V et alimentation 12V
- Démarre instantanément moto, voiture, camping car, fourgons, petit camion 24V sans risque pour l'électronique du véhicule
- Alimente tous les appareils électriques en 12V DC, grâce à ses 2 batteries internes 22 Ah
- Lumière d'appoint pour facilité la visibilité pendant l'intervention

- Batterie intégrée: 2x22 Ah  
1V/C: 650A
- Pour batteries 12V:  
1V/C: 750A  
Cranking CC: 1450A  
Peak battery: 3200A
- Pour batteries 24V:  
1V/C: 650A  
Cranking CC: 1300A  
Peak battery: 1600A
- Poids: 16 kg
- Dimensions:  
390x225x500 mm

439€  
prix hors tva

## STARTPACK MOBILE

SEMI PROFESSIONAL



Booster 12V/24V

Livré avec  
chargeur 12V

N° de cde. 054684

2130€  
Prix hors tvaRecharge mensuelle  
obligatoire!

N° de cde.: 026025

- 2 En 1: démarreur 12 et 24V et alimentation 12V
- Démarre instantanément moto, voiture, camping car, fourgons, petit camion 24V sans risque pour l'électronique du véhicule
- Alimente tous les appareils électriques en 12V DC, grâce à ses 2 batteries internes 22 Ah
- Lumière d'appoint pour facilité la visibilité pendant l'intervention

- Batterie intégrée: 2x22 Ah  
1V/C: 650A
- Pour batteries 12V:  
1V/C: 750A  
Cranking CC: 1450A  
Peak battery: 3200A
- Pour batteries 24V:  
1V/C: 650A  
Cranking CC: 1300A  
Peak battery: 1600A
- Poids: 21 kg
- Dimensions:  
380x235x585 mm

569€  
prix hors tva

# Boosters 6

consultez notre gamme complète ainsi que l'état des stocks sur [www.contimac.be](http://www.contimac.be)

## GYSPACK PRO 700

**PROFESSIONAL**

Booster PRO 12V  
Chargeur intelligent intégré

Recharge mensuelle  
obligatoire!



N° de cde.: 027077

- Batterie intégrée: 12 Ah
- Pour batteries 12V:  
1V/C: 640A  
Cranking CC: 1200A  
Peak battery: 1800A
- Fusible: 15 A
- Poids: 12 kg
- Dimensions: 310x320x165 mm

**559€**  
prix hors tva

## GYSPACK PRO 900

**PROFESSIONAL**

Booster PRO 12V  
Chargeur intelligent intégré

Recharge mensuelle  
obligatoire!



N° de cde.: 027084

- Batterie intégrée: 12 Ah
- Pour batteries 12V:  
1V/C: 830A  
Cranking CC: 1700A  
Peak battery: 3100A
- Fusible: 15 A
- Poids: 15 kg
- Dimensions: 310x320x165 mm

**699€**  
prix hors tva

## STARTPACK 12.24 CI

**PROFESSIONAL**

Booster PRO 12 / 24V  
Chargeur intelligent intégré

Recharge mensuelle  
obligatoire!



N° de cde.: 024991

- Batterie intégrée: 2 x 16 Ah
- Pour batteries 12V:  
1V/C: 900A  
Cranking CC: 1700A  
Peak battery: 3600A
- Pour batteries 24V:  
1V/C: 700A  
Cranking CC: 1350A  
Peak battery: 1800A
- Fusible: 20 A
- Poids: 19 kg
- Dimensions: 260x200x480 mm

**919€**  
prix hors tva

## STARTPACK PRO 12.24 CI

**PROFESSIONAL**

Booster PRO 12 / 24V  
Chargeur intelligent intégré

Recharge mensuelle  
obligatoire!



N° de cde.: 028920

- Batterie intégrée: 2 x 30 Ah
- Pour batteries 12V:  
1V/C: 1300A  
Cranking CC: 2400A  
Peak battery: 6200A
- Pour batteries 24V:  
1V/C: 1200A  
Cranking CC: 2250A  
Peak battery: 3100A
- Fusible: 2x300 A
- Poids: 45,5 kg
- Dimensions: 140x350x560 mm

**1559€**  
prix hors tva

## STARTPACK PRO 12.24 XL

**PROFESSIONAL**

Booster PRO 12V/24V

Recharge mensuelle  
obligatoire!



N° de cde.: 026711

- Batterie intégrée: 2 x 50 Exide Ah
- Pour batteries 12V:  
1V/C: 1600A  
Cranking CC: 3000A  
Peak battery: 8500A
- Pour batteries 24V:  
1V/C: 1400A  
Cranking CC: 2600A  
Peak battery: 4250A
- Poids: 71 kg
- Dimensions: 520x430x1040mm

**1999€**  
prix hors tva

## GYSCAP 680E

**PROFESSIONAL**

Booster Super PRO 12V  
Nouvelle technologie  
Sans batterie



N° de cde.: 026773

Technologie des supercondensateurs (sans batterie)

- Courant de démarrage: 1600A
- Courant de pointe: 9000A
- Poids: 8,2 kg
- Dimensions: 350x440x190mm

**1159€**  
prix hors tva

## GYSCAP 24V

**PROFESSIONAL**

Booster Super PRO 24V  
Nouvelle technologie  
Sans batterie



N° de cde.: 028944

Technologie des supercondensateurs (sans batterie)

- Courant de démarrage: 2500A
- Courant de pointe: 10 000A
- Poids: 12 kg
- Dimensions: 320x490x215mm

**1449€**  
prix hors tva

SOUDEUSE

LE TRAVAIL  
DU MÉTAL

COMPRESSEURS

MOBILIER  
D'ATELIER

OUTILS À MAIN

RODRCRAFT

AUTOMOTIVE &  
INDUSTRIE

CHARGEURS

GROUPES  
ÉLECTROGÈNES

POMPES

CLEANING

# Convertisseurs

consultez notre gamme complète ainsi que l'état des stocks sur [www.contimac.be](http://www.contimac.be)

## CONVERGYS 150

**SEMI PROFESSIONAL**



N° de cde.: **027022**

- Se branche sur une simple prise allume-cigare
- Léger et compact, pour une utilisation en toutes circonstances
- 2 Connectiques pour tous les appareils électriques. (230V + USB)
- Protection thermique, ventilé
- Protection contre les surcharges et court-circuit
- Protection de sous-tension et surtension électriques. (230V + USB)

- Power: 150 W
- Peak Power: 300 W
- Input DC: 12 V
- Output AC: 230 V
- Output USB DC: V - A V - A

- Poids: 0,34 kg
- Dimensions: 60x100x50mm

**44€**  
prix hors tva

## CONVERGYS 300

**SEMI PROFESSIONAL**



N° de cde.: **027053**

- 2 Branchements : - Sur allume cigare (jusqu'à 150W) - Sur la batterie (jusqu'à 300W)
- Léger et compact, pour une utilisation en toutes circonstances
- 2 Connectiques pour tous les appareils électriques. (230V + USB)
- Protection thermique, ventilé
- Protection contre les surcharges et court-circuit
- Protection de sous-tension et surtension électriques. (230V + USB)

- Power: 300 W
- Peak Power: 600 W
- Input DC: 12 V
- Output AC: 230 V

- Output USB DC: V - A V - A
- Poids: 0,85 kg
- Dimensions: 100x150x60mm

**63€**  
prix hors tva

## PSW 1500 W - 24V

**PROFESSIONAL**



N° de cde.: **027305**

- Power: 1500 W
- Peak Power: 3000 W
- Input DC: 24 V
- Output AC: 230 V
- Output USB DC: V - A V - A
- Poids: 3,6 kg
- Dimensions: 230x390x150 mm

**315€**  
prix hors tva

## PSW 2002W RC-12

**PROFESSIONAL**



N° de cde.: **067394**

- Power: 2000 W
- Peak Power: 4000 W
- Input DC: 12 V
- Output AC: 230 V
- Output USB DC: 5 - 2 V - A
- Poids: 5,75 kg
- Dimensions: 385 x250x100mm

**449€**  
prix hors tva

## PSW 2002W RC-24

**PROFESSIONAL**



N° de cde.: **067417**

- Power: 2000 W
- Peak Power: 4000 W
- Input DC: 24 V
- Output AC: 230 V
- Output USB DC: 5 - 2 V - A
- Poids: 5,75 kg
- Avec télécommande
- Dimensions: 385x250x100mm

**459€**  
prix hors tva

# Testeurs de batteries

consultez notre gamme complète ainsi que l'état des stocks sur [www.contimac.be](http://www.contimac.be)

## TBP 100 TRADITIONNEL

**SEMI PROFESSIONAL**



N° de cde.: **055131**

- Type de batterie: 6-12 V
- Batterie Ah: 20 < 100 Ah
- Charging & Starting system vehicle: 12 V
- Imprimante intégré: non
- Poids: 0,4 kg
- Dimensions: 160x180x300 mm

**30<sup>50</sup>€**  
prix hors tva

## DBT 300 DIGITAL

**PROFESSIONAL**

ALTERNATOR 12/24 V

VRLA / GEL /  
AGM / Liquid



N° de cde.: **024175**

- Type de batterie: 12 V
- Batterie Ah: 4 < 150 Ah
- Charging & Starting system vehicle: 12 V
- Imprimante intégré: non
- Poids: 0,25 kg
- Dimensions: 120x79x227 mm

**85€**  
prix hors tva

## PBT 700 DIGITAL+PRINT

**PROFESSIONAL**

START  
STEP

ALTERNATOR 12/24 V

Y compris un  
rouleau de papier

N° de cde. : **056237**



**4<sup>90</sup>€**  
Prix hors tva

N° de cde.: **024229**

- Type de batterie: 12 V
- Batterie Ah: 7 - 240 Ah
- Charging & Starting: 12 V / 24 V
- Imprimante intégré: oui
- Poids: 0,7 kg
- Dimensions: 235x102x680mm



**275€**  
prix hors tva



# Accessoires

consultez notre gamme complète ainsi que l'état des stocks sur [www.contimac.be](http://www.contimac.be)

## CÂBLE DE DÉMARRAGE AVEC PINCES ISOLÉES

### PROFESSIONAL

N° de cde.:  
**056329**



- Longueur: 3m
- I<sub>max</sub>: 320 A
- Ø câble: 16mm<sup>2</sup>

**19<sup>50</sup>€**  
prix hors tva

N° de cde.:  
**056336**

- Longueur: 3,5m
- I<sub>max</sub>: 500 A
- Ø câble: 25mm<sup>2</sup>

**28€**  
prix hors tva

N° de cde.:  
**056343**

- Longueur: 4,5m
- I<sub>max</sub>: 700 A
- Ø câble: 35mm<sup>2</sup>

**42<sup>50</sup>€**  
prix hors tva

## PINCE EN LAITON

### INDUSTRIAL

N° de cde.:  
**053403**



- 200 A
- Noir

**10<sup>50</sup>€**  
prix hors tva

N° de cde.:  
**053502**



- 200 A
- Rouge

**10<sup>50</sup>€**  
prix hors tva

## CÂBLE AVEC PINCES EN LAITON

### INDUSTRIAL

N° de cde.:  
**564015**



- Longueur: 3m
- I<sub>max</sub>: 500 A
- Ø câble: 25mm<sup>2</sup>

**57<sup>50</sup>€**  
prix hors tva

N° de cde.:  
**056404**

- Longueur: 4,5m
- I<sub>max</sub>: 700 A
- Ø câble: 35mm<sup>2</sup>

**109€**  
prix hors tva

N° de cde.:  
**056190**

- Longueur: 4,5m
- I<sub>max</sub>: 1000 A
- Ø câble: 50mm<sup>2</sup>

**209€**  
prix hors tva

## PINCE ISOLÉE

### PROFESSIONAL

N° de cde.:  
**053786**



- 600 A
- Noir

**11<sup>50</sup>€**  
prix hors tva

N° de cde.:  
**053779**



- 600 A
- Rouge

**11<sup>50</sup>€**  
prix hors tva



## PINCE ISOLÉE BEC COURBÉ

### PROFESSIONAL

N° de cde.:  
**053793**



- 850 A
- Noir

**23<sup>50</sup>€**  
prix hors tva

N° de cde.:  
**053816**



- 850 A
- Rouge

**23<sup>50</sup>€**  
prix hors tva

## FUSIBLES

N° de cde.: **054530**

- 10A
- 10 stuks

**3<sup>80</sup>€**  
prix hors tva



Pour chargeurs:

- ENERGY 124
- ENERGY 126
- TBC 60
- WATMATIC 100

N° de cde.: **054493**

- 15A
- 10 stuks

**3<sup>80</sup>€**  
prix hors tva



Pour chargeurs:

- BATTIUM 7.12
- BATTIUM 7.24
- TBC 90/120
- WATMATIC 140
- CT 160

N° de cde.: **054509**

- 20A
- 10 stuks

**3<sup>80</sup>€**  
prix hors tva



Pour chargeurs:

- WATMATIC 170
- CT210
- STARTPACK 12.24
- STARTPACK PRO 12.24

N° de cde.: **054516**

- 25A
- 10 stuks

**3<sup>80</sup>€**  
prix hors tva



Pour chargeurs:

- CA 150

N° de cde.: **054523**

- 30A
- 10 stuks

**3<sup>80</sup>€**  
prix hors tva



Pour chargeurs:

- BATIUM 15.12
- BATIUM 15.24
- BATIUM 15.24
- ENERGY STATION (2x)

N° de cde.: **054554**

- 40A
- 10 stuks

**4<sup>20</sup>€**  
prix hors tva



N° de cde.: **054653**

- 80A
- 2 stuks

**7<sup>30</sup>€**  
prix hors tva



Pour chargeurs:

- START 300

N° de cde.: **054486**

- 100A
- 10 stuks

**6<sup>20</sup>€**  
prix hors tva



Pour chargeurs & démarreurs:

- STARTIUM 330E

N° de cde.: **054547**

- 200A
- 2 stuks

**4<sup>80</sup>€**  
prix hors tva



Pour chargeurs & démarreurs:

- STARTIUM 480E
- STARTIUM 680E
- DIAG. STARTIUM 60.12
- DIAG. STARTIUM 60.24
- NEOSTART 420 12/24V
- NEOSTART 620 12/24V
- GYSTART 1224 T
- GYSPACK 750
- GYSPACK PRO 700
- GYSPACK PRO 900
- STARTPACK 12.24 CI
- STARTPACK 12.24 PRO CI

# Groupes électrogènes powered by honda <sup>3</sup>

consultez notre gamme complète ainsi que l'état des stocks sur [www.contimac.be](http://www.contimac.be)

SOUDAGE

LE TRAVAIL  
DU MÉTAL

COMPRESSEURS

MOBILIER  
D'ATELIER

OUTILS À MAIN

RODCRAFT

AUTOMOTIVE &  
INDUSTRIE

CHARGEURS

GROUPES  
ÉLECTROGÈNES

POMPES

CLEANING

## GH 3501 SE

INDUSTRIAL

POWERED by  
**HONDA**

GX 200  
6,5CV  
Réservoir: 3,6 L



N° de cde. : 70142

- Moteur: GX 200
- Puissance max. (1-230V): 3000 W (6,5 Cv)
- Réservoir: 3,6 L
- Carburant: essence
- Démarreur: manuel
- Niveau sonore: 69dB(A)
- Poids: 43 kg
- Dimensions: 600x400x450 mm

**899€**  
prix hors tva

## GH 5501 HEAVY DUTY

INDUSTRIAL

POWERED by  
**HONDA**

GX 270  
9CV  
Réservoir: 5,3 L  
Construction extra robuste



En option: Kit de roues

N° de cde. : 70175 **259€**  
Prix hors tva

N° de cde. : 70190

- Moteur: GX 270
- Puissance max. (1-230V): 4200 W (9 Cv)
- Réservoir: 5,3 L
- Carburant: essence
- Démarreur: manuel
- Niveau sonore: 70dB(A)
- Poids: 58 kg
- Dimensions: 773x556x576 mm

**1369€**  
prix hors tva

## GH 8001 HEAVY DUTY

INDUSTRIAL

POWERED by  
**HONDA**

GX 390  
13CV  
Réservoir: 6,1L  
Construction extra robuste



En option: Kit de roues

N° de cde. : 70175 **259€**  
Prix hors tva

N° de cde. : 70192

- Moteur: GX 390
- Puissance max. (1-230V): 6400 W (13 Cv)
- Réservoir: 6,1 L
- Carburant: essence
- Démarreur: manuel
- Niveau sonore: 71dB(A)
- Poids: 79 kg
- Dimensions: 773x556x576 mm

**1699€**  
prix hors tva

## GH 9503 HEAVY DUTY

INDUSTRIAL

POWERED by  
**HONDA**

GX 390  
13CV  
Réservoir: 6,1 L  
Construction extra robuste



En option: Kit de roues

N° de cde. : 70175 **259€**  
Prix hors tva

N° de cde. : 70194

- Moteur: GX 390
- Puissance max. (1-230V): 5000 W (13 Cv)
- Puissance max. (3-400V): 8000 W (13 Cv)
- Réservoir: 6,1 L
- Carburant: essence
- Démarreur: manuel
- Niveau sonore: 71dB(A)
- Poids: 77 kg
- Dimensions: 773x556x576 mm

**2199€**  
prix hors tva

# Groupes électrogènes powered by honda 3

consultez notre gamme complète ainsi que l'état des stocks sur [www.contimac.be](http://www.contimac.be)

GHE R26 8503

INDUSTRIAL

POWERED by  
**HONDA**

GX 390  
13CV  
Réservoir: 26 L  
Démarrage électrique



N° de cde. : 70156

- Moteur: GX 390
- Puissance max. (1-230V): 5000 W
- Puissance max. (3-400V): 7000 W
- Réservoir: 26 L
- Carburant: essence
- Démarreur: électrique
- Niveau sonore: 70dB(A)
- Poids: 88 kg
- Dimensions: 840x560x595 mm

En option: Kit de roues

N° de cde. : 70176 **249€**  
Prix hors tva

**2999€**  
prix hors tva

GHE R16 11001

INDUSTRIAL

POWERED by  
**HONDA**

GX 630  
24,6CV  
Réservoir: 16 L  
Démarrage électrique  
2 Cylindres en V



N° de cde. : 70158

- Moteur: GX 630
- Puissance max. (1-230V): 11000 W
- Réservoir: 16 L
- Carburant: essence
- Démarreur: électrique
- Niveau sonore: 74dB(A)
- Poids: 149 kg
- Dimensions: 880x575x705 mm

En option: Kit de roues

N° de cde. : 70172 **239€**  
Prix hors tva

**4699€**  
prix hors tva

GHE R16 14003

INDUSTRIAL

POWERED by  
**HONDA**

GX 630  
24,6CV  
Réservoir: 16 L  
Démarrage électrique  
2 Cylindres en V



N° de cde. : 70160

- Moteur: GX 630
- Puissance max. (1-230V): 5400 W
- Puissance max. (3-400V): 13000 W
- Réservoir: 16 L
- Carburant: essence
- Démarreur: électrique
- Niveau sonore: 74dB(A)
- Poids: 145 kg
- Dimensions: 880x575x705 mm

En option: Kit de roues

N° de cde. : 70172 **239€**  
Prix hors tva

**4999€**  
prix hors tva

WGH R26 220 DC

INDUSTRIAL

POWERED by  
**HONDA**

GX 390  
13CV  
Réservoir: 26L  
200 A (35%)  
170 A (65%)  
Groupe électrogène  
et soudeur à l'arc



N° de cde. : 70162

- Moteur: GX 390
- Puissance max. (1-230V): 3500 W
- Puissance max. (3-400V): 6500 W
- Max. lasstream: 200 A (35%) / 170 A (65%)
- Réservoir: 26 L
- Carburant: essence
- Démarreur: manuel
- Niveau sonore: 70dB(A)
- Poids: 90 kg
- Dimensions: 840x560x595 mm

En option: Kit de roues

N° de cde. : 70172 **239€**  
Prix hors tva

**2999€**  
prix hors tva

SOUDEAGE

LE TRAVAIL  
DU MÉTAL

COMPRESSEURS

MOBILIER  
D'ATELIER

OUTILS À MAIN

RODRCRAFT

AUTOMOTIVE &  
INDUSTRIE

CHARGEURS

GROUPES  
ÉLECTROGÈNES

POMPES

CLEANING

## Groupes électrogènes AVR 3

consultez notre gamme complète ainsi que l'état des stocks sur [www.contimac.be](http://www.contimac.be)

## GR 3500 AVR

PROFESSIONAL

AVR  
Grand réservoir

N° de cde. : 70110

- Puissance max.: 3300 W
- Réservoir: 18 L
- Carburant: essence
- Démarreur: manuel
- Niveau sonore LWA: 69dB(A)
- Poids: 45 kg
- Dimensions: 610x475x555 mm

549€  
prix hors tva

## GRE 6500 AVR

PROFESSIONAL

AVR  
Grand réservoir  
Démarrage électrique  
Jeu de roues

N° de cde. : 70165

- Puissance max.: 6500 W
- Réservoir: 28 L
- Carburant: essence
- Démarreur: électrique
- Niveau sonore LWA: 75dB(A)
- Poids: 87 kg
- Dimensions: 730x545x600 mm

959€  
prix hors tva

## GRE 8500 AVR

PROFESSIONAL

AVR  
Grand réservoir  
Démarrage électrique  
Jeu de roues

N° de cde. : 70185

- Puissance max.: 8500 W
- Réservoir: 28 L
- Carburant: essence
- Démarreur: électrique
- Niveau sonore LWA: 77dB(A)
- Poids: 99 kg
- Dimensions: 730x545x600 mm

1159€  
prix hors tva

## GR 2000 i

PROFESSIONAL



Technologie inverter

Connexion  
parallèle

N° de cde. : 70195

Doublez la puissance  
en couplant 2  
groupes électrogènes109€  
Prix hors tva

N° de cde. : 70100

Idéal pour les appareils électriques grâce au courant très pur et stable.

- Puissance max.: 1950 W
- Réservoir: 4,2 L
- Carburant: essence
- Démarreur: manuel
- Niveau sonore LWA: 68dB(A)
- Poids: 23,5 kg
- Dimensions: 510x300x475mm

849€  
prix hors tva

## GR 3500 i

PROFESSIONAL

Démarrage électrique  
Technologie inverterConnexion  
parallèle

N° de cde. : 70196

Doublez la puissance  
en couplant 2 groupes  
électrogènes159€  
Prix hors tva

N° de cde. : 70105

Idéal pour les appareils électriques grâce au courant très pur et stable.

- Puissance max.: 3300 W
- Réservoir: 10 L
- Carburant: essence
- Démarreur: électrique
- Niveau sonore LWA: 69dB(A)
- Poids: 46 kg
- Dimensions: 645x480x500mm

1199€  
prix hors tva

# Pompes à moteur powered by Honda 2

consultez notre gamme complète ainsi que l'état des stocks sur [www.contimac.be](http://www.contimac.be)

WP 20 HX

PROFESSIONAL

POWERED by HONDA

Eau claire  
600 l/min



N° de cde. : 71060

- Application: eau claire (Ø particule 7 mm)
- Hauteur de refoulement: 26 m
- Débit max.: 600 l/min.
- Hauteur d'aspiration: 8 m
- Entrée/sortie: 2"x2"
- Moteur: Honda GX 120 (4 cv)
- Réservoir: 2 l (autonomie: 2 heures)
- Dimensions: 475x365x410mm
- Poids: 25 kg

**799€**  
prix hors tva

WP 30 HX

PROFESSIONAL

POWERED by HONDA

Eau claire  
1000 l/min



N° de cde. : 71065

- Application: eau claire (Ø particule 7 mm)
- Hauteur de refoulement: 26 m
- Débit max.: 1000 l/min.
- Hauteur d'aspiration: 8 m
- Entrée/sortie: 3"x3"
- Moteur: Honda GX 160 (5,5 cv)
- Réservoir: 3,1 l (autonomie: 2,2 heures)
- Dimensions: 515x385x455mm
- Poids: 27,5 kg

**779€**  
prix hors tva

WPT 30 HX

PROFESSIONAL

POWERED by HONDA

Eau chargée  
800 l/min



N° de cde. : 71069

- Application: eau chargée (Ø particule 30 mm)
- Hauteur de refoulement: 26 m
- Débit max.: 800 l/min.
- Hauteur d'aspiration: 7 m
- Entrée/sortie: 3"x3"
- Moteur: Honda GX 200 (6,5 cv)
- Réservoir: 3,6 l (autonomie: 2 heures)
- Dimensions: 530x435x430mm
- Poids: 36 kg

**1099€**  
prix hors tva

## Pompes de chantier 2

PONSTAR PX 55022

INDUSTRIAL



NEW

Pour eau chargée  
Résistant à la marche à sec



N° de cde. (1-230 V): 330010104

- Pompe de construction avec roue en caoutchouc
- Résistant à la fonctionnement à sec
- Convient pour un fonctionnement continu
- Persraccord 2" F
- Capacité 260 l/min
- Puissance 620 W
- H. de refoulement 10m
- Prof. d'immersion 5m
- Flotteur non

**599€**  
prix hors tva

PONSTAR PBX 4

INDUSTRIAL



NEW

Pour eau chargée  
Résistant à la marche à sec



N° de cde. (1-230 V): 330010102

- Pour les eaux contaminées par des solides constituants
- Peut fonctionner à sec indéfiniment
- 2 Valves d'air
- Temperature max. liquide 40°C
- Max. Ø particule 6 mm
- Persraccord 2" M
- Poids 15,5 kg
- Capacité 310 l/min
- Puissance 400 W
- H. de refoulement 9,5m
- Prof. d'immersion 6m
- Flotteur non

**795€**  
prix hors tva

PONSTAR PX 55022 SET

INDUSTRIAL

NEW

N° de cde. (1-230 V): 330010105

Kit de pompe à immersion 4 pièces avec

- Pompe à immersion PX 55022
- Tuyau plat à enroulement 20 M
- Raccords Storz 2" F NA.66 mm
- Boîte de transport 600x400x240 mm



**699€**  
prix hors tva



**Avec fonction de vanne d'air**  
Lorsque la pompe PBX fonctionne à sec (sans eau), le moteur est refroidi par l'air qui traverse la roue et sort de la pompe par la vanne d'air. Cela empêche le moteur de surchauffer.



**Fonctionnement de la pompe et évacuation de l'eau**  
Lorsque la pompe fonctionne normalement, la vanne d'air est fermée par la pression de l'eau dans la pompe.

## Tuyaux

TUYAU DE VIDANGE EN PVC POUR POMPES SUBMERSIBLES

- Léger et plat, enroulable
- Résistant aux UV et à l'ozone
- Paroi intérieure lisse avec faible résistance au frottement
- Stretch de faible longueur



N° de cde.		Prix hors tva
6014734	1" 25m	45€
6014737	1¼" 25m	51€
6014740	1½" 25m	53,90€
6014742	2" 25m	55€
6014744	2½" 25m	73,40€
6014746	3" 25m	81,70€

COLLIERS



12mm Colliers (par 10 pièces)

N° de cde.	Raccord	Prix hors tva
6014525	25-40 mm	7,50 €
6014532	32-50 mm	9,70 €
6014540	40-60 mm	10,70 €
6014560	60-80 mm	12,50 €
6014570	70-89 mm	13,40 €

# Pompes submersibles 6

consultez notre gamme complète ainsi que l'état des stocks sur [www.contimac.be](http://www.contimac.be)

## SPEED 30 AUT

**PROFESSIONAL**

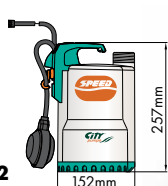

**N° de cde. (1-230 V): 6010312**

- Application: eau claire
- Puissance W: 250 S1 Continuous Duty
- Débit (max.) l/min.: 160
- H. de refoulement (max.) m: 6
- Sortie: 1"

**179€**  
prix hors tva

## F1/30 M AUT

**PROFESSIONAL**

INOX



**N° de cde. (1-230 V): 6010300**

- Application: eau claire
- Puissance W: 250 S1 Continuous Duty
- Débit (max.) l/min.: 140
- H. de refoulement (max.) m: 6,5
- Sortie: 1 1/4"

**249€**  
prix hors tva

## SPEED 70 AUT

**PROFESSIONAL**

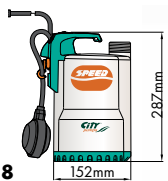

**N° de cde. (1-230 V): 6010358**

- Application: eau claire
- Puissance W: 550 S1 Continuous Duty
- Débit (max.) l/min.: 260
- H. de refoulement (max.) m: 10
- Sortie: 1 1/4"

**229€**  
prix hors tva

## F1/50 M VORTEX AUT

**PROFESSIONAL**

INOX

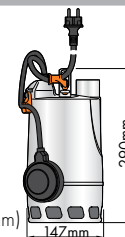

**N° de cde. (1-230 V): 6010306**

- Application: eau chargée (Ø particule 20 mm)
- Puissance W: 370 S1 Continuous Duty
- Débit (max.) l/min.: 180
- H. de refoulement (max.) m: 6,5
- Sortie: 1 1/4"

**279€**  
prix hors tva

## SPEED VORTEX AUT

**PROFESSIONAL**

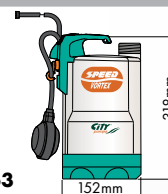

**N° de cde. (1-230 V): 6010363**

- Application: eau chargée (Ø particule 20 mm)
- Puissance W: 370 S1 Continuous Duty
- Débit (max.) l/min.: 180
- H. de refoulement (max.) m: 6,5
- Sortie: 1 1/4"

**199€**  
prix hors tva

## SECURITY AUT

**PROFESSIONAL**

INOX

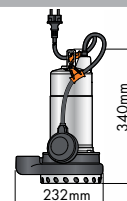

**N° de cde. (1-230 V): 6010359**

- Application: Eau sablée Ø particule 10 mm)
- Puissance W: 550 S1 Continuous Duty
- Débit (max.) l/min.: 250
- H. de refoulement (max.) m: 12,5
- Sortie: 1 1/2"

**369€**  
prix hors tva

## SPEED MOP MAN • Basse aspiration

**PROFESSIONAL**

2mm

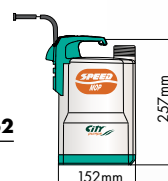

**N° de cde. (1-230 V): 6010362**

(Sans flotteur)

- Application: eau claire
- Puissance W: 250 S1 Continuous Duty
- Débit (max.) l/min.: 160
- H. de refoulement (max.) m: 6
- Sortie: 1"

**179€**  
prix hors tva

## RANGER AUT

**PROFESSIONAL**

INOX



**N° de cde. (1-230 V): 6010339**

- Application: eau chargée Ø particule 35 mm)
- Puissance W: 550 S1 Continuous Duty
- Débit (max.) l/min.: 350
- H. de refoulement (max.) m: 8
- Sortie: 1 1/2"

**399€**  
prix hors tva

## SPEED MOP AUT • Basse aspiration

**PROFESSIONAL**

2mm

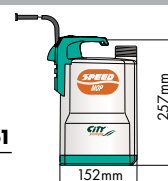

**N° de cde. (1-230 V): 6010361**

(Avec flotteur)

- Application: eau claire
- Puissance W: 250 S1 Continuous Duty
- Débit (max.) l/min.: 160
- H. de refoulement (max.) m: 6
- Sortie: 1"

**195€**  
prix hors tva

## RANGER ST AUT

**PROFESSIONAL**

INOX

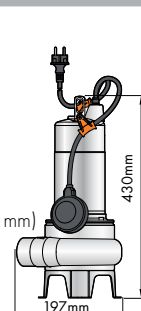

**N° de cde. (1-230 V): 6010341**

- Application: eau chargée (Ø particule 50 mm)
- Puissance W: 750 S1 Continuous Duty
- Débit (max.) l/min.: 400
- H. de refoulement (max.) m: 10,5
- Sortie: 1 1/2"

**449€**  
prix hors tva

SOUDEAGE

LE TRAVAIL  
DU MÉTAL

COMPRESSEURS

MOBILIER  
D'ATELIER

OUTILS À MAIN

RODCRAFT

AUTOMOTIVE &  
INDUSTRIE

CHARGEURS

GROUPES  
ÉLECTROGÈNES

POMPES

CLEANING

# Floodkits 6

consultez notre gamme complète ainsi que l'état des stocks sur [www.contimac.be](http://www.contimac.be)

## FLOODKIT 1

### PROFESSIONAL

Eau sablée  
En coffre ABS

N° de cde. : 6010820

FLOODKIT 1 AVEC: SECURITY AUT

- Application: Eau sablée
- Puissance W: 550 S1 Continuous Duty
- Débit (max.) l/min.: 250
- H. de refoulement (max.) m: 12,5
- Sortie: 1 1/2"



**519€**  
prix hors tva

## FLOODKIT 2

### PROFESSIONAL

Eau chargée  
En coffre ABS

N° de cde. : 6010830

FLOODKIT 2 AVEC: RANGER AUT

- Application: eau chargée
- Puissance W: 550 S1 Continuous Duty
- Débit (max.) l/min.: 350
- H. de refoulement (max.) m: 8
- Sortie: 1 1/2"



**549€**  
prix hors tva

## FLOODKIT 3

### PROFESSIONAL

Eau sablée  
En coffre ABS

N° de cde. : 6010840

FLOODKIT 3 AVEC: SECURITY G

- Application: Eau sablée
- Puissance W: 750 S1 Continuous Duty
- Débit (max.) l/min.: 325
- H. de refoulement (max.) m: 14,5
- Sortie: 1 1/2"



**609€**  
prix hors tva

## FLOODKIT 4

### PROFESSIONAL

Eau chargée  
En coffre ABS

N° de cde. : 6010850

FLOODKIT 4 AVEC: TITAN 10 AUT

- Application: eau chargée
- Puissance W: 750 S1 Continuous Duty
- Débit (max.) l/min.: 400
- H. de refoulement (max.) m: 10
- Sortie: 1 1/2"



**629€**  
prix hors tva

## Pompes submersibles de chantier en fonte 6

### SECURITY G

#### INDUSTRIAL

Heavy duty

N° de cde. (1-230 V): 6010355

- Application: Eau sablée (Ø particule 10 mm)
- Puissance W: 750 S1 Continuous Duty
- Débit (max.) l/min.: 325
- H. de refoulement (max.) m: 14,5
- Sortie: 1 1/2"



**459€**  
prix hors tva

### TITAN 10 AUT

#### INDUSTRIAL

Heavy duty

N° de cde. (1-230 V): 6010367

- Application: eau chargée (Ø particule 35 mm)
- Puissance W: 750 S1 Continuous Duty
- Débit (max.) l/min.: 400
- H. de refoulement (max.) m: 10
- Sortie: 1 1/2"

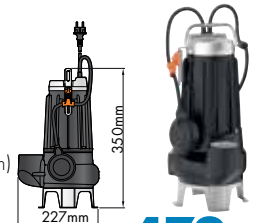

**479€**  
prix hors tva

### TITAN 20 AUT

#### INDUSTRIAL

Heavy duty

N° de cde. (1-230V): 6010375

- Application: eau chargée (Ø particule 50mm)
- Puissance W: 1500 S1 Continuous duty
- Débit (max.) l/min.: 700
- H. de refoulement (max.) m: 12
- Sortie: 2 1/2"

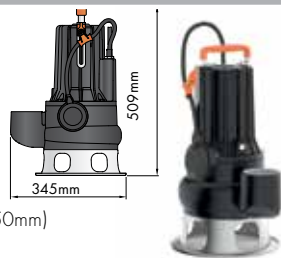

**959€**  
prix hors tva

### TITAN 30 MAN

#### INDUSTRIAL

Heavy duty

N° de cde. (3-400V): 6010356

- Application: eau chargée Ø particule 70mm)
- Puissance W: 2200 S1 Continuous duty
- Débit (max.) l/min.: 1200
- H. de refoulement (max.) m: 9,7
- Sortie: 3"

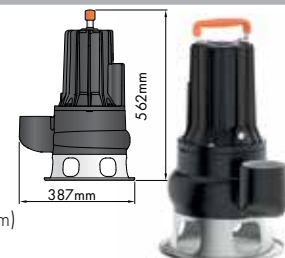

**999€**  
prix hors tva

### TRC AUT

#### INDUSTRIAL

Pompe dilaceratrice  
Heavy duty  
Coffret électronique inclus:  
- Condensateur de démarrage  
- Protection de moteur

N° de cde. : 6010366

- Pompe de broyage en fonte professionnelle idéale pour pomper les matières fécales et broyer les liquides contenant des solides
- Interrupteur à flotteur extérieur



- Application: eau chargée (avec broyeur)
- Puissance: 1100 W S1 Continuous Duty
- Débit (max.): 120 l/min. (H. de refoulement 10m)
- Débit (min.): 10 l/min (H. de refoulement 20m)
- Niveau de vidange: 50 mm van bodem
- Ø min. d'espace d'installation: 500 mm
- Prof. d'immersion min./max.: 300 mm / 10m
- Sortie: 1 1/4" filet intérieur
- Poids: 23,90 kg

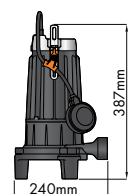

**999€**  
prix hors tva

# Pompes submersibles 6

consultez notre gamme complète ainsi que l'état des stocks sur [www.contimac.be](http://www.contimac.be)

SOUDAGE

LE TRAVAIL  
DU MÉTAL

COMPRESSEURS

MOBILIER  
D'ATELIER



OUTILS À MAIN

RODCRAFT

AUTOMOTIVE &  
INDUSTRIE

CHARGEURS

GROUPES  
ÉLECTROGÈNES

POMPES

CLEANING

## VIP 180/7 AUT

PROFESSIONAL

Eau claire  
180 l/min



N° de cde. (1-230V): 6010766

- Application: eau claire
- Puissance W: 370 (continuous duty)
- Débit (max.) l/min.: 180
- H. de refoulement (max.): 7m
- Sortie: 1 1/4"

**179€**  
prix hors tva

## VIP 180/7 AUT VORTEX

PROFESSIONAL

Eau chargée  
180 l/min



N° de cde. (1-230V): 6010768

- Application: eau chargée
- Puissance W: 480 (continuous duty)
- Débit (max.) l/min.: 180
- H. de refoulement (max.): 6m
- Sortie: 1 1/4"

**219€**  
prix hors tva

## COMPAC 150

PROFESSIONAL

3mm  
Avec flotteur intégré  
Basse aspiration



N° de cde. (1-230 V): 6010780

- Application: eau claire
- Puissance W: 300
- Débit (max.) l/min.: 140
- H. de refoulement (max.) m: 7
- Sortie: 1 1/4"

**209€**  
prix hors tva

## COMPAC 200

PROFESSIONAL

3mm  
Avec flotteur intégré  
Basse aspiration



N° de cde. (1-230 V): 6010783

- Application: eau claire
- Puissance W: 650
- Débit (max.) l/min.: 190
- H. de refoulement (max.) m: 10
- Sortie: 1 1/4"

**259€**  
prix hors tva

## SOS FLOODKIT

PROFESSIONAL



N° de cde. : 6010782

Y compris:

- 1 X Compac 200 pompe submersible
- 1 X multi-adaptateur (3/4", 1", 1 1/4")
- 1 X tuyau tissé de pompier de haute qualité de 12,5 m
- 2 X accouplements
- 4 X colliers
- 1 X vanne anti-retour
- 1 X double nipple
- 1 X coffre rangement

- Pompe professionnelle - petits trous - petit volume d'insertion (205 mm)
- 2 positions: manuel & automatique

**379€**  
prix hors tva

## SIMER POMPE À VIDE PLANE

PROFESSIONAL

Basse aspiration

En option

N° de cde. :  
6510015

Clapet anti-retour 1 1/4" **53<sup>50</sup>€**  
Prix hors tva



N° de cde. (1-230 V): 6010001

- Application: Basse aspiration pour eau claire
- Basse aspiration mm: 2
- Puissance W: 190
- H. de refoulement m: 6
- Débit (max.) l/min.: 72
- Sortie: 1" - 1/2" - 3/4"

**215€**  
prix hors tva

## SIMER AUTO POMPE À VIDE PLANE

PROFESSIONAL

Basse aspiration

En option

N° de cde. :  
6510015

Clapet anti-retour 1 1/4" **53<sup>50</sup>€**  
Prix hors tva



N° de cde. (1-230 V): 6010002

Équipé avec un interrupteur de niveau verticale qui permet de mettre la pompe en marche automatiquement à partir d'un niveau d'eau de 7mm. Avec une basse aspiration jusqu'à 2mm.

- Application: Basse aspiration pour eau claire
- Basse aspiration mm: 2
- Puissance W: 190
- H. de refoulement m: 6
- Débit (max.) l/min.: 72
- Sortie: 1" - 1/2" - 3/4"

**379€**  
prix hors tva



# Pompes submersibles en INOX pour eau chargée 6

consultez notre gamme complète ainsi que l'état des stocks sur [www.contimac.be](http://www.contimac.be)

## OMNIA 80

**PROFESSIONAL**



264mm

182mm

**N° de cde. (1-230 V): 6010785**

- Application: eau chargée (Ø particule: 20mm)
- Puissance W: 300
- Débit (max.) l/min: 70
- H. de refoulement (max.) m: 4
- Sortie: 1 1/4"

**275€**  
prix hors tva

## BIOX 200

**PROFESSIONAL**

INOX



410mm

170mm

**N° de cde. (1-230 V): 6010791**

- Application: eau chargée (Ø particule 40 mm)
- Puissance W: 900 S1 Continuous Duty
- Débit (max.) l/min.: 250
- H. de refoulement (max.) m: 9
- Sortie: 1 1/2"

**439€**  
prix hors tva

## OMNIA 160

**PROFESSIONAL**



300mm

182mm

**N° de cde. (1-230 V): 6010787**

- Application: eau chargée (Ø particule: 20mm)
- Puissance W: 500
- Débit (max.) l/min: 150
- H. de refoulement (max.) m: 7
- Sortie: 1 1/4"

**329€**  
prix hors tva

## BIOX 300

**PROFESSIONAL**

INOX



410mm

170mm

**N° de cde. (1-230 V): 6010793**

- Application: eau chargée (Ø particule 40 mm)
- Puissance W: 1300 S1 Continuous Duty
- Débit (max.) l/min.: 350
- H. de refoulement (max.) m: 11
- Sortie: 2"

**499€**  
prix hors tva

## OMNIA 200

**PROFESSIONAL**



338mm

182mm

**N° de cde. (1-230 V): 6010789**

- Application: eau chargée (Ø particule: 20mm)
- Puissance W: 750
- Débit (max.) l/min: 200
- H. de refoulement (max.) m: 8
- Sortie: 1 1/4"

**399€**  
prix hors tva

## BIOX 400

**PROFESSIONAL**

INOX



410mm

170mm

**N° de cde. (1-230 V): 6010795**

- Application: eau chargée (Ø particule 40 mm)
- Puissance W: 1600 S1 Continuous Duty
- Débit (max.) l/min.: 450
- H. de refoulement (max.) m: 12
- Sortie: 2"

**599€**  
prix hors tva

SOUDEGE

LE TRAVAIL  
DU MÉTAL

COMPRESSEURS

MOBILIER  
D'ATELIER

OUTILS À MAIN

RODRAFT

AUTOMOTIVE &  
INDUSTRIE

CHARGEURS

GROUPES  
ÉLECTROGÈNES

POMPES

CLEANING

## Pompes 6

consultez notre gamme complète ainsi que l'état des stocks sur [www.contimac.be](http://www.contimac.be)

## MULTIMAX 340

PROFESSIONAL

Avec poignée



N° de cde. (1-230 V): 6010815

- Application: eau claire
- Puissance: 800 W
- Débit (max.): 84 l/min.
- H. de refoulement (max.): 45 m
- Pression max. bar: 4,5
- N° turbines: 4
- Sortie: 1"x1" filet intérieur

**399€**  
prix hors tva

## MULTIMAX 550

PROFESSIONAL

Avec poignée



N° de cde. (1-230 V): 6010813

- Application: eau claire
- Puissance: 1350 W
- Débit (max.): 130 l/min.
- H. de refoulement (max.): 62 m
- Pression max. bar: 6,2
- N° turbines: 5
- Sortie: 1"x1" filet intérieur

**499€**  
prix hors tva

## SUB 6 S

PROFESSIONAL

6 Turbines



N° de cde. (1-230V): 6010807

- Application: eau claire
- Puissance: 800 W
- Débit (max.): 55 l/min.
- H. de refoulement (max.): 50 m
- Pression max. bar: 5
- N° turbines: 6
- Sortie: 1 1/4" filet intérieur

**495€**  
prix hors tva

## SUB 8 S

PROFESSIONAL

8 Turbines



N° de cde. (1-230V): 6010808

- Application: eau claire
- Puissance: 1100 W
- Débit (max.): 100 l/min.
- H. de refoulement (max.): 57 m
- Pression max. bar: 5,7
- N° turbines: 8
- Sortie: 1 1/4" filet intérieur

**569€**  
prix hors tva

## PRESS MULTIMAX 340 LOGIC SAFE

PROFESSIONAL

Protection contre la marche à sec  
INOX  
4 Turbines

N° de cde. (1-230 V): 6010814

- Application: eau claire
- Puissance W: 800
- H. de refoulement m: 45
- Pression max. bar: 4,5
- Débit (max) l/min: 84
- N° turbines: 4
- Aspiration/pression: 1"x1"
- Hauteur d'aspiration: 8m

**549€**  
prix hors tva

## PRESS MULTIMAX 550 LOGIC SAFE

PROFESSIONAL

Protection contre la marche à sec  
INOX  
5 Turbines

N° de cde. (1-230 V): 6010816

- Application: eau claire
- Puissance W: 1350
- H. de refoulement m: 62
- Pression max. bar: 6
- Débit (max) l/min: 130
- N° turbines: 5
- Aspiration/pression: 1"x1"
- Hauteur d'aspiration: 8m

**649€**  
prix hors tva

## SUB 8 S PLUS AUTO

PROFESSIONAL

Protection contre la marche à sec  
8 Turbines

N° de cde. (1-230V): 6010890

- Application: eau claire
- Puissance: 1100 W
- Débit (max.): 100 l/min.
- H. de refoulement (max.): 57 m
- Pression max. bar: 5,7
- N° turbines: 8
- Sortie: 1 1/4" filet intérieur

**649€**  
prix hors tva

## MULTIPRESS 340 SX LOGIC SAFE

PROFESSIONAL

Protection contre la marche à sec  
INOX  
4 Turbines

N° de cde. (1-230V): 6010797

- Application: eau claire
- Puissance W: 800
- Débit (max.) l/min.: 83
- H. de refoulement (max.) m: 46
- Sortie: 1"
- Réservoir: 24 L INOX

**609€**  
prix hors tva

## EVOTRONIC 350

PROFESSIONAL

Protection contre la marche à sec  
INOX  
4 Turbines  
VARIO

N° de cde. (1-230V): 6010809 ●

- Automatische multiwaaierpomp met frequentieregelde motor
- Constante druk
- Start/stop functie
- 93 L/min.
- INOX pomphuis
- Auto diagnose systeem

- Application: eau claire
- Puissance: 1100 W
- H. de refoulement: 57 m
- Pression max.: 5,7 bar
- Débit (max.): 93 l/min.
- N° turbines: 4
- Aspiration/pression: 1"x1"

**949€**  
prix hors tva

# Pompes 6

consultez notre gamme complète ainsi que l'état des stocks sur [www.contimac.be](http://www.contimac.be)

JET 100

**PROFESSIONAL**



**N° de cde. (1-230V): 6010860**

- Puissance W: 750
- Hauteur d'aspiration m: 7
- H. de refoulement m: 46
- Débit (max) l/min: 60
- Aspiration/pression: 1"x1"

**189€**  
prix hors tva

JET 100 SS

**PROFESSIONAL**

INOX



**N° de cde. (1-230V): 6010862**

- Puissance W: 750
- Hauteur d'aspiration m: 7
- H. de refoulement m: 46
- Débit (max) l/min: 50
- Aspiration/pression: 1"x1"

**219€**  
prix hors tva

MULTI 5

**PROFESSIONAL**

INOX  
5 Turbines



**N° de cde. (1-230V): 6010872**

- Puissance W: 1100
- Hauteur d'aspiration m: 7
- H. de refoulement m: 60
- Débit (max) l/min: 90
- Aspiration/pression: 1"x1"

**259€**  
prix hors tva

JET 100 / PC

**PROFESSIONAL**

Protection contre  
la marche à sec



**N° de cde. (1-230V): 6010866**

- Puissance W: 750
- Hauteur d'aspiration m: 7
- H. de refoulement m: 46
- Débit (max) l/min: 60
- Aspiration/pression: 1"x1"

**259€**  
prix hors tva

JET 100 SS / PC

**PROFESSIONAL**

INOX  
Protection contre  
la marche à sec



**N° de cde. (1-230V): 6010864**

- Puissance W: 750
- Hauteur d'aspiration m: 7
- H. de refoulement m: 46
- Débit (max) l/min: 50
- Aspiration/pression: 1"x1"

**279€**  
prix hors tva

MULTI 5 / PC

**PROFESSIONAL**

INOX  
5 Turbines  
Protection contre  
la marche à sec



**N° de cde. (1-230V): 6010874**

- Puissance W: 1100
- Hauteur d'aspiration m: 7
- H. de refoulement m: 60
- Débit (max) l/min: 90
- Aspiration/pression: 1"x1"

**299€**  
prix hors tva

JET 100 / 25

**PROFESSIONAL**



**N° de cde. (1-230V): 6010868**

- Puissance W: 750
- Hauteur d'aspiration m: 7
- H. de refoulement m: 46
- Débit (max) l/min: 60
- Aspiration/pression: 1"x1"
- Réservoir: 25 L

**279€**  
prix hors tva

JET 100 SS / 25

**PROFESSIONAL**

INOX



**N° de cde. (1-230V): 6010870**

- Puissance W: 750
- Hauteur d'aspiration m: 7
- H. de refoulement m: 46
- Débit (max) l/min: 50
- Aspiration/pression: 1"x1"
- Réservoir: 25 L

**299€**  
prix hors tva

MULTI 5 / 25

**PROFESSIONAL**

INOX  
5 Turbines



**N° de cde. (1-230V): 6010876**

- Puissance W: 1100
- Hauteur d'aspiration m: 7
- H. de refoulement m: 60
- Débit (max) l/min: 90
- Aspiration/pression: 1"x1"
- Réservoir: 25 L

**349€**  
prix hors tva

SOUDEUSE

LE TRAVAIL  
DU MÉTAL

COMPRESSEURS

MOBILIER  
D'ATELIER

OUTILS À MAIN

RODRCRAFT

AUTOMOTIVE &  
INDUSTRIE

CHARGEURS

GROUPES  
ÉLECTROGÈNES

POMPES

CLEANING

# Pompes centrifuges auto-amorçantes

consultez notre gamme complète ainsi que l'état des stocks sur [www.continamac.be](http://www.continamac.be)

SOUDEAGE

LE TRAVAIL  
DU MÉTAL

COMPRESSEURS

MOBILIER  
D'ATELIER

OUTILS À MAIN

RODCRAFT

AUTOMOTIVE &  
INDUSTRIE

CHARGEURS

GROUPES  
ÉLECTROGÈNES

POMPES

CLEANING



## SÉRIE CAM

Modèle le plus vendu pour l'irrigation des jardins.  
Disponible de 800W à 2800W sur 230V 50Hz.  
Egalement disponible de 1 HP à 3 HP sur 400V 50Hz

### LES PLUS:

- Auto-amorçage jusqu'à 7m
- Excellent rapport qualité/prix
- Adapté à une utilisation continue
- Simplicité d'utilisation

### LES MOINS:

- Ne peut pas résister au gel avec de l'eau dans la pompe.
- Relativement lourd
- Programme à capacité limitée
- Usure de la roue avec beaucoup de sable
- Doit être installé dans un endroit sec

### CAM 40

NEW

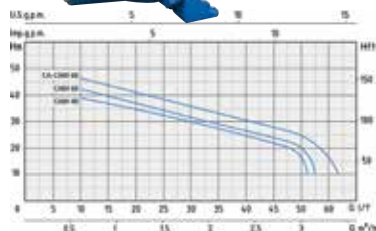

N° de cde. (1-230 V): 308110202

- Capacité : 52 l/min
- Prof. d'aspiration: 7m
- H. de refoulement: 38m
- Puissance : 800 W
- Pression max.: 3,8 bar
- Entrée : 1" F
- Sortie : 1" F
- Turbine : Noryl

**150€**  
prix hors tva

### CAM 100 / 130

NEW

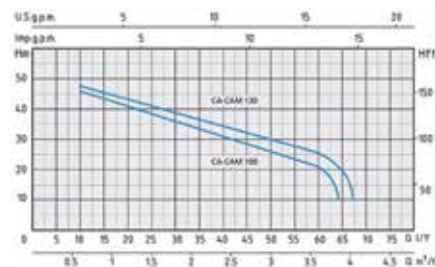

#### CAM 100

N° de cde. (1-230 V): 308110210

- Capacité : 66 l/min
- Prof. d'aspiration: 7m
- H. de refoulement: 45m
- Puissance : 1100 W
- Pression max.: 4,5 bar
- Entrée : 1" F
- Sortie : 1" F
- Turbine : Noryl

**195€**  
prix hors tva

#### CAM 130

N° de cde. (1-230 V): 308110212

- Capacité : 70 l/min
- Prof. d'aspiration: 8m
- H. de refoulement: 47m
- Puissance : 1300 W
- Pression max.: 4,7bar
- Entrée : 1" F
- Sortie : 1" F
- Turbine : Noryl

**209€**  
prix hors tva

### CAM 152 / 202 / 302

NEW

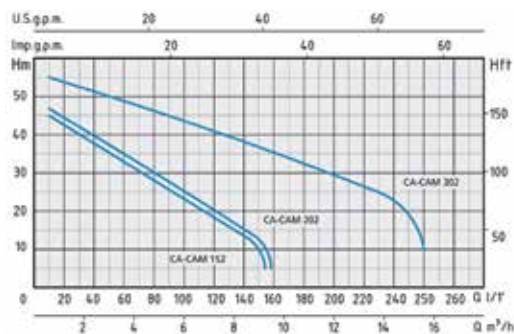

#### CAM 152

N° de cde. (1-230 V): 308110214

- Capacité : 154 l/min
- Prof. d'aspiration: 8m
- H. de refoulement: 45m
- Puissance : 1500 W
- Pression max.: 4.5 bar
- Entrée : 1 1/4" F
- Sortie : 1" F
- Turbine : INOX

**335€**  
prix hors tva

#### CAM 202

N° de cde. (1-230 V): 308110216

- Capacité : 160 l/min
- Prof. d'aspiration: 8m
- H. de refoulement: 47m
- Puissance : 2000 W
- Pression max.: 4,7bar
- Entrée : 1 1/4" F
- Sortie : 1" F
- Turbine : INOX

**345€**  
prix hors tva

#### CAM 302

N° de cde. (1-230 V): 308110218

- Capacité : 240 l/min
- Prof. d'aspiration: 8m
- H. de refoulement: 55m
- Puissance : 2800 W
- Pression max.: 5,5 bar
- Entrée : 1 1/4" F
- Sortie : 1" F
- Turbine : INOX

**525€**  
prix hors tva

# Pompes centrifuges auto-amorçantes

consultez notre gamme complète ainsi que l'état des stocks sur [www.contimac.be](http://www.contimac.be)

## CAM 150 & 200

NEW

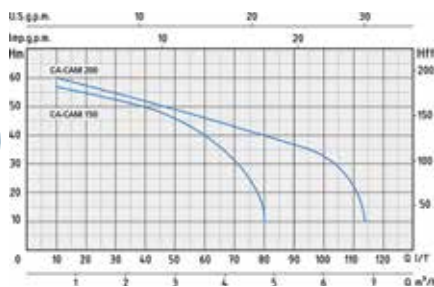

### CAM 150

N° de cde. (1-230 V): 30811202

- Capacité : 80 l/min
- H. de refoulement: 58m
- Puissance : 1500 W
- Pression max.: 5,8 bar

- Entrée : 1½" F
- Sortie : 1" F
- Turbine : Noryl

**429€**  
prix hors tva

### CAM 200

N° de cde. (1-230 V): 30811204

- Capacité : 113 l/min
- H. de refoulement: 60m
- Puissance : 1500 W
- Pression max.: 6,0 bar

- Entrée : 1½" F
- Sortie : 1" F
- Turbine : Noryl

**439€**  
prix hors tva

## CAM 80

NEW

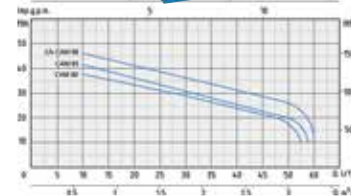

N° de cde. (1-230 V): 308110302

- Capacité : 55 l/min
- Prof. d'aspiration: 8m
- H. de refoulement: 38m
- Puissance : 800 W
- Pression max.: 3,8 bar

- Entrée : 1" F
- Sortie : 1" F
- Turbine : Noryl

**169€**  
prix hors tva

## CAM 98 & 198

NEW

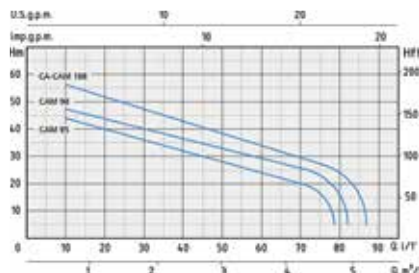

### CAM 98

N° de cde. (1-230 V): 308110310

- Capacité : 83 l/min
- Prof. d'aspiration: 8m
- H. de refoulement: 47m
- Puissance : 1300W

- Pression max.: 4,7bar
- Entrée : 1" F
- Sortie : 1" F
- Turbine : Noryl

**255€**  
prix hors tva

### CAM 198

N° de cde. (1-230 V): 308110312

- Capacité : 87 l/min
- Prof. d'aspiration: 7m
- H. de refoulement: 56m
- Puissance : 1700 W

- Pression max.: 5,6bar
- Entrée : 1¼" F
- Sortie : 1" F
- Turbine : Noryl

**325€**  
prix hors tva

# Pompes hydrophores auto-amorçantes

## CAM 100/25 HL

NEW

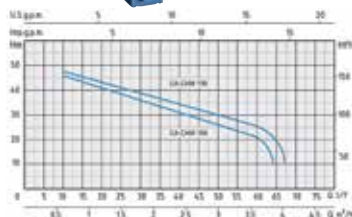

N° de cde. (1-230 V): 306150217

Pompe hydrophore auto-amorçante

- Capacité : 66 l/min
- Prof. d'aspiration: 7m
- H. de refoulement: 45m
- Puissance : 1100 W
- Pression max.: 4,5 bar

- Entrée : 1" F
- Sortie : 1" F
- Turbine : INOX

**265€**  
prix hors tva

## CAM 98/25

NEW

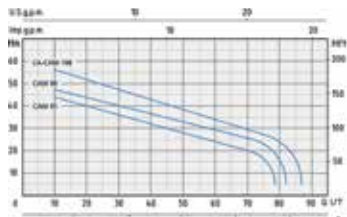

N° de cde. (1-230 V): 308150224

Pompe hydrophore auto-amorçante

- Capacité : 83 l/min
- Prof. d'aspiration: 8m
- H. de refoulement: 47m
- Puissance : 1300 W
- Pression max.: 4,4 bar

- Entrée : 1" F
- Sortie : 1" F
- Turbine : Noryl

**359€**  
prix hors tva

## CAM 152/60

NEW

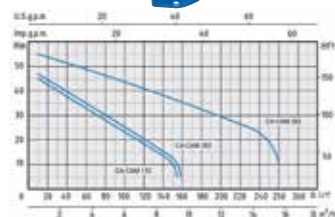

N° de cde. (1-230 V): 308150232

Pompe hydrophore auto-amorçante

- Capacité : 154 l/min
- Prof. d'aspiration: 8m
- H. de refoulement: 45m
- Puissance : 1500 W
- Pression max.: 4,5 bar

- Entrée : 1¼" F
- Sortie : 1" F
- Turbine : Noryl

**559€**  
prix hors tva

SOUDEGE

LE TRAVAIL  
DU MÉTAL

COMPRESSEURS

MOBILIER  
D'ATELIER

OUTILS À MAIN

RODRAFT

AUTOMOTIVE &  
INDUSTRIE

CHARGEURS

GROUPES  
ÉLECTROGÈNES

POMPES

CLEANING

# Pompes centrifuges auto-amorçantes multi-hélices

consultez notre gamme complète ainsi que l'état des stocks sur [www.contimac.be](http://www.contimac.be)

SOUDEAGE

LE TRAVAIL  
DU MÉTAL

COMPRESSEURS

MOBILIER  
D'ATELIER

OUTILS À MAIN

RODCRAFT

AUTOMOTIVE &  
INDUSTRIE

CHARGEURS

GROUPES  
ÉLECTROGÈNES

POMPES

CLEANING



## SÉRIE (R)SM

Les pompes multi-hélices, une invention des 10 dernières années. Elle trouve de plus en plus son chemin vers l'utilisateur.

### LES PLUS:

- Grande capacité, tant en débit qu'en pression d'eau
- Consommation électrique proportionnellement faible
- Très silencieux par rapport aux pompes CAM et CM
- Fonctionne très bien en combinaison avec le PRESSCONTROL

### LES MOINS:

- Auto-amorçage limité max 2.5 M
- Sensible à la saleté, les grains de sable sont très dommageables pour les hélices et les joints.
- La connexion par un spécialiste est un avantage
- Ne convient pas à une contre-pression trop importante (tuyau trop petit, trop fin ou conduite sur le tuyau).

## POMPES CENTRIFUGES AUTO-AMORÇANTES MULTI-HÉLICE



SM 85/3

N° de cde. (1-230 V): 308140300

- Capacité : 80 l/min
- Prof. d'aspiration: 8m
- H. de refoulement: 34m
- Puissance : 900 W
- Pression max.: 3,4 bar
- Entrée : 1" F
- Sortie : 1" F
- Turbines : 3 x noryl

**235€**  
prix hors tva

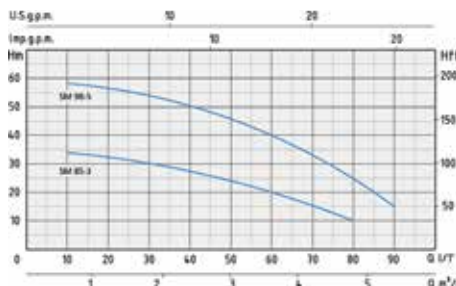

SM 98/5

N° de cde. (1-230 V): 308140301

- Capacité : 90 l/min
- Prof. d'aspiration: 8m
- H. de refoulement: 58m
- Puissance : 1300 W
- Pression max.: 5,8 bar
- Entrée : 1" F
- Sortie : 1" F
- Turbine : 5 x noryl

**319€**  
prix hors tva

## POMPES CENTRIFUGES AUTO-AMORÇANTES MULTI-HÉLICE

NEW



RSM 40

N° de cde. (1-230 V): 308140314

- Capacité : 170 l/min
- Prof. d'aspiration: 7m
- H. de refoulement: 49m
- Puissance : 2,0 kW
- Pression max.: 4,9 bar
- Entrée : 1 1/4" F
- Sortie : 1" F
- Turbine : 4 x noryl

**499€**  
prix hors tva

RSM 50

N° de cde. (1-230 V): 308140316

- Capacité : 180 l/min
- Prof. d'aspiration: 7m
- H. de refoulement: 59m
- Puissance : 2,2 kW
- Pression max.: 5,9 bar
- Entrée : 1 1/4" F
- Sortie : 1" F
- Turbine : 5 x noryl

**549€**  
prix hors tva

RSM 60

N° de cde. (1-230 V): 308140318

- Capacité : 190 l/min
- Prof. d'aspiration: 7m
- H. de refoulement: 71m
- Puissance : 2,7 kW
- Pression max.: 7,1 bar
- Entrée : 1 1/4" F
- Sortie : 1" F
- Turbine : 6 x noryl

**585€**  
prix hors tva

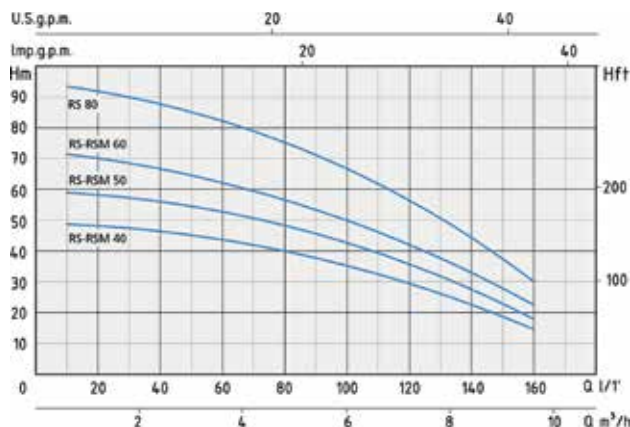

# Pompes de puits et pompes centrifuges

consultez notre gamme complète ainsi que l'état des stocks sur [www.contimac.be](http://www.contimac.be)

## POMPES DE PUIITS

Cette série de pompes convient pour pomper de l'eau propre à de grandes profondeurs et fournit une pression très élevée, ce qui permet de les utiliser, par exemple, comme pompes d'irrigation.

NEW

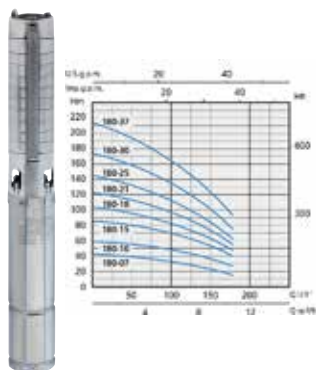

SXT 180/10

N° de cde. (3-400 V):  
**308272336**

Pompe de puits 4"

- Capacité : 180 l/min
- Puissance : 1,5 kW
- Pression max.: 5,8 bar
- Entrée : 1½" F
- Turbine : 10 x INOX 304

**875€**  
prix hors tva

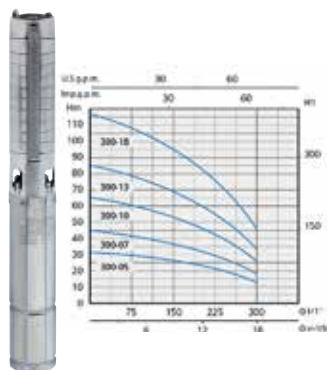

SXT 300/10

N° de cde. (3-400 V):  
**308272354**

Pompe de puits 4"

- Capacité : 300 l/min
- Puissance : 3 kW
- Pression max.: 6,5 bar
- Entrée : 2" F
- Turbine : 10 x INOX 304

**1285€**  
prix hors tva

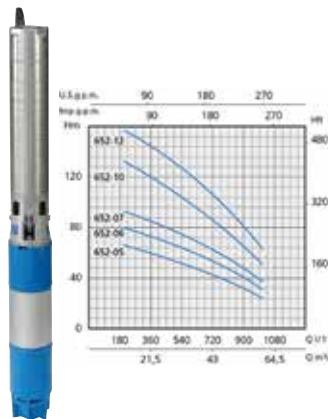

SXT 652/10

N° de cde. (3-400 V):  
**308274334**

Pompe de puits 6"

- Capacité : 1000 l/min
- Puissance : 15 kW
- Pression max.: 13,3 bar
- Entrée : 3" F
- Turbine : 10 x INOX 304

**3175€**  
prix hors tva

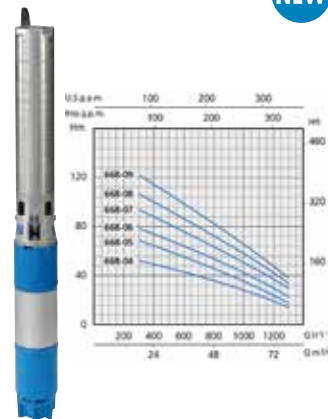

SXT 668/08

N° de cde. (3-400 V):  
**308274346**

Pompe de puits 6"

- Capacité : 1300 l/min
- Puissance : 15 kW
- Pression max.: 10,6 bar
- Entrée : 4" F
- Turbine : 8 x INOX 304

**3015€**  
prix hors tva

## POMPES CENTRIFUGES EN MONOBLOC

Ces machines sont idéales pour pomper de l'eau propre et d'autres liquides chimiquement et mécaniquement non agressifs. Ils sont adaptés à un usage civil, agricole, industriel ou à une installation générale. Alimentation en eau, irrigation par aspersion ou par écoulement, alimentation d'autoclaves, système haute pression, chauffage, conditionnement et tout autre service général qui nécessite le transfert de fluides propres.

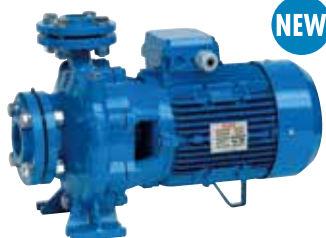

CS 32-160 C

N° de cde. (3-400 V): **308236221**

- Capacité : 450 l/min
- Puissance : 2,7 kW
- Pression max.: 2,6 bar
- Entrée : 50mm
- Sortie : 32mm
- Turbine : fonte

**655€**  
prix hors tva



CS 40-200 B

N° de cde. (3-400 V): **308236216**

- Capacité : 900 l/min
- Puissance : 8,6 kW
- Pression max.: 4,7bar
- Entrée : 65mm
- Sortie : 40mm
- Turbine : fonte

**1140€**  
prix hors tva



CS 50-160 D

N° de cde. (3-400 V): **308236242**

- Capacité : 1200 l/min
- Puissance : 4,8 kW
- Pression max.: 2,5 bar
- Entrée : 65mm
- Sortie : 40mm
- Turbine : fonte

**905€**  
prix hors tva



CS 65-160 D

N° de cde. (3-400 V): **308236265**

- Capacité : 2200 l/min
- Puissance : 10,0 kW
- Pression max.: 2,9 bar
- Entrée : 80 mm
- Sortie : 65 mm
- Turbine : fonte

**1235€**  
prix hors tva

## ASTUCE



Pour chaque 100 mètres que le tuyau d'eau parcourt horizontalement après la pompe, la pression de sortie perd environ 1 bar. Dans le sens vertical, c'est même 1 Bar par 10 mètres. Tenez-en compte lors de l'achat d'une pompe à eau qui doit être adaptée à votre application. Ainsi, si vous avez une pompe qui fournit une pression de 8 bars et que vous pompez de l'eau à un endroit situé à 100 mètres de distance et 10 mètres plus haut, la pression de sortie au bout du tuyau sera toujours de 6 bars.

**Lors de l'achat d'une pompe à eau pour l'arrosage du jardin/pâturage, pensez aux points suivants :**

- Combien de mètres allez-vous couvrir horizontalement ?
- Combien de mètres allez-vous pulvériser verticalement ?
- Combien d'arroseurs allez-vous/peut-on utiliser ?
- Quelle est la qualité de l'eau que vous allez utiliser (propre, polluée, sableuse, salée, etc.) ?



SOUDEAGE

LE TRAVAIL  
DU MÉTAL

COMPRESSEURS

MOBILIER  
D'ATELIER

OUTILS À MAIN

RODRCRAFT

AUTOMOTIVE &  
INDUSTRIE

CHARGEURS

GROUPES  
ÉLECTROGÈNES

POMPES

CLEANING

# Pompes centrifuges - industrie

consultez notre gamme complète ainsi que l'état des stocks sur [www.contimac.be](http://www.contimac.be)

SOUDEAGE

LE TRAVAIL  
DU MÉTAL

COMPRESSEURS

MOBILIER  
D'ATELIER

OUTILS À MAIN

RODCRAFT

AUTOMOTIVE &  
INDUSTRIE

CHARGEURS

GROUPES  
ÉLECTROGÈNES

POMPES

CLEANING

## SÉRIES CM ET 2C

Gamme très complet et robuste de pompes centrifuges. Aspiration normale, grande capacité et pression horizontale. La caractéristique est que la différence entre la pression maximale et la capacité maximale est minime. Sont également utilisés comme amplificateurs de pression. Le programme va de 0,5 CV à 15 CV. Roue simple (CM) et double (2CM).

## LES PLUS:

- Série très complet, haut rendement possible
- Table très plate, beaucoup de pression et beaucoup d'eau
- Hélices en laiton (à partir du CM 35) pour une longue durée de vie et un fonctionnement silencieux.
- Etanchéité de haute qualité et construction robuste
- Peut supporter une eau légèrement chargée
- Convient pour un fonctionnement continu

## LES MOINS:

- La pompe n'est pas directement auto-amorçante, il faut toujours remplir le corps de la pompe avec de l'eau.
- Utilisez un clapet de pied et des raccords solides
- Construction très lourde, mouvement limité possible
- Doit être stocké à l'abri du gel et au sec

### CM 27



NEW

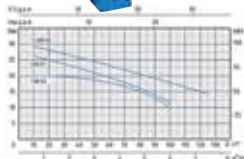

N° de cde. (1-230 V):  
**308130204**

- Capacité : 105 l/min
- Prof. d'aspiration: 7m
- H. de refoulement: 27m
- Puissance : 900 W
- Pression max.: 2,7 bar
- Entrée : 1" F
- Sortie : 1" F
- Turbine : Noryl

**165€**  
prix hors tva

### CM 32



NEW

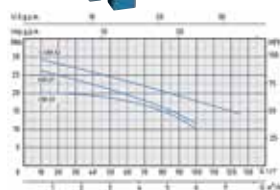

N° de cde. (1-230 V):  
**308130206**

- Capacité : 135 l/min
- Puissance : 1200 W
- Pression max.: 2,9 bar
- Entrée : 1" F
- Sortie : 1" F
- Turbine : Noryl

**185€**  
prix hors tva

### CM 35 & 45



NEW

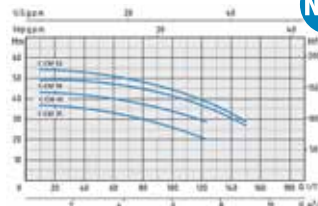

#### CM 35

N° de cde. (1-230 V):  
**308130208**

- Capacité : 150 l/min
- Prof. d'aspiration: 7m
- H. de refoulement: 36m
- Puissance : 1850 W
- Pression max.: 3,6 bar
- Entrée : 1" F
- Sortie : 1" F
- Turbine : Laiton/  
Bronze

**359€**  
prix hors tva

#### CM45

N° de cde. (1-230 V):  
**308130210**

- Capacité : 170 l/min
- Prof. d'aspiration: 7m
- H. de refoulement: 43m
- Puissance : 2400 W
- Pression max.: 4,3 bar
- Entrée : 1" F
- Sortie : 1" F
- Turbine : Laiton/  
Bronze

**389€**  
prix hors tva

## 2C-SERIES

NEW



### 2CM 25/160A

N° de cde. (1-230 V): **308132206**

- Capacité : 180 l/min
- Puissance : 3,6 kW
- Pression max.: 6,5 bar
- Entrée : 1 1/4" F
- Sortie : 1" F
- Turbine : Laiton

**775€**  
prix hors tva

NEW



### 2CM 32/210D

N° de cde. (1-230 V): **308132218**

- Capacité : 250 l/min
- Puissance : 6,0 kW
- Pression max.: 7,9 bar
- Entrée : 2" F
- Sortie : 1 1/4" F
- Turbine : Laiton

**1260€**  
prix hors tva

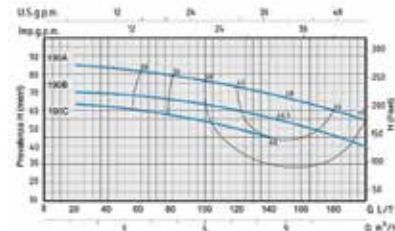
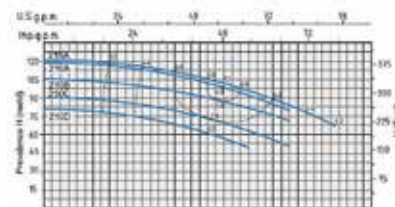

### 2C 32/190B

N° de cde. (3-400 V): **308232214**

- Capacité : 180 l/min
- Prof. d'aspiration: 7m
- Puissance : 3,6 kW
- Pression max.: 6,5 bar
- Entrée : 1 1/4" F
- Sortie : 1" F
- Turbine : Laiton

**930€**  
prix hors tva

NEW



### 2CM 40/180D

N° de cde. (1-230 V): **308132228**

- Capacité : 450 l/min
- Puissance : 6,0 kW
- Pression max.: 6,0 bar
- Entrée : 2" F
- Sortie : 1 1/2" F
- Turbine : Laiton

**1285€**  
prix hors tva

### 2C 32/210C

N° de cde. (3-400 V): **308232220**

- Capacité : 250 l/min
- Prof. d'aspiration: 7m
- Puissance : 6,0 kW
- Pression max.: 7,9 bar
- Entrée : 2" F
- Sortie : 1 1/4" F
- Turbine : Laiton

**1255€**  
prix hors tva

### 2C 32/210B

N° de cde. (3-400 V): **308232222**

- Capacité : 450 l/min
- Prof. d'aspiration: 7m
- Puissance : 6,0 kW
- Pression max.: 6,0 bar
- Entrée : 2" F
- Sortie : 1 1/2" F
- Turbine : Laiton

**1365€**  
prix hors tva



# Pompes centrifuges - secteur agricole et alimentaire

consultez notre gamme complète ainsi que l'état des stocks sur [www.contimac.be](http://www.contimac.be)

SOUDEGE

LE TRAVAIL  
DU MÉTAL

COMPRESSEURS

MOBILIER  
D'ATELIER

OUTILS À MAIN

RODRAFT

AUTOMOTIVE &  
INDUSTRIE

CHARGEURS

GROUPES  
ÉLECTROGÈNES

POMPES

CLEANING

## SÉRIE CX

Le joyau de la couronne du programme complet de Speroni. Des pièces tout INOX de haute qualité qui viennent entrer en contact avec l'eau. Souvent AISI 304 et parfois même plus. Tout est soudé au laser. Cette série est idéale pour les professionnels du secteur agricole, mais aussi pour l'industrie alimentaire.

## LES PLUS:

- Haute qualité, toutes les pompes sont certifiées
- Adapté à une utilisation continue
- Matériaux résistants à l'usure et joints de qualité supérieure, EPDM disponible sur demande.
- Très grande variation de la pression et du débit

## LES MOINS:

- En raison de son prix d'achat élevé, il est moins adapté à l'utilisateur privé.
- Le moteur a un revêtement dur mais n'est pas INOX

### CX 32 & CX 40 SERIES

NEW

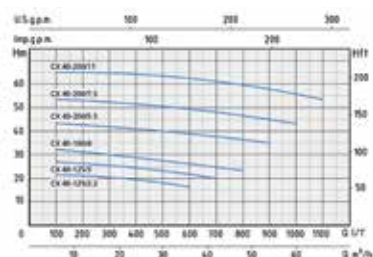
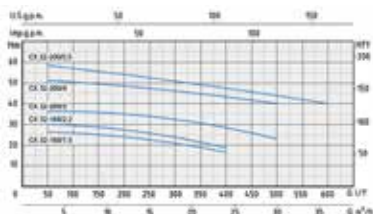

#### CX 40-160/4

N° de cde. (3-400 V): 308236364 ●

- Capacité : 800 l/min
- Puissance : 5,4 kW
- Pression max.: 3,2 bar
- Entrée : 65 mm
- Sortie : 40mm
- Turbine : INOX

**1055€**  
prix hors tva

#### CX 40-200/5,5

N° de cde. (3-400 V): 308236366 ●

- Capacité : 900 l/min
- Puissance : 7,7 kW
- Pression max.: 4,3 bar
- Entrée : 65 mm
- Sortie : 40mm
- Turbine : INOX

**1495€**  
prix hors tva

#### CX 32-200/4

N° de cde. (3-400 V): 308236356 ●

- Capacité : 500 l/min
- Puissance : 6,0 kW
- Pression max.: 5,1 bar
- Entrée : 65 mm
- Sortie : 40mm
- Turbine : INOX

**1180€**  
prix hors tva

#### CX 32-200/5,5

N° de cde. (3-400 V): 308236358 ●

- Capacité : 600 l/min
- Puissance : 8,3 kW
- Pression max.: 5,9 bar
- Entrée : 65 mm
- Sortie : 40mm
- Turbine : INOX

**1545€**  
prix hors tva

#### CX 40-200/7,5

N° de cde. (3-400 V): 308236368 ●

- Capacité : 1000 l/min
- Puissance : 10,5 kW
- Pression max.: 5,4 bar
- Entrée : 65 mm
- Sortie : 40mm
- Turbine : INOX

**1540€**  
prix hors tva

### CX 50 & CX 65 SERIES

NEW

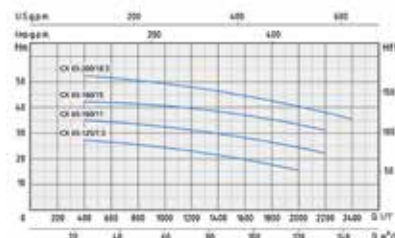
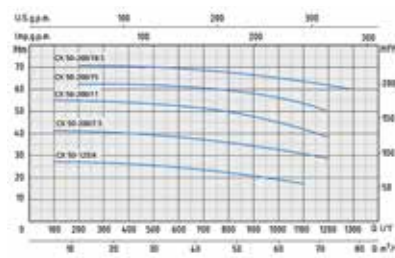

#### CX 50-200/11

N° de cde. (3-400 V): 308236378 ●

- Capacité : 1200 l/min
- Prof. d'aspiration: 7m
- H. de refoulement: 62m
- Puissance : 17,0 kW
- Pression max.: 6,2 bar
- Entrée : 65 mm
- Sortie : 40mm
- Turbine : INOX

**2030€**  
prix hors tva

#### CX 65-160/15

N° de cde. (3-400 V): 308236386 ●

- Capacité : 2200 l/min
- Puissance : 16,5 kW
- Pression max.: 4,3 bar
- Entrée : 65 mm
- Sortie : 40mm
- Turbine : INOX

**2405€**  
prix hors tva

#### CX 50-200/7,5

N° de cde. (3-400 V): 308236374 ●

- Capacité : 1200 l/min
- Prof. d'aspiration: 7m
- H. de refoulement: 41m
- Puissance : 8,8 kW
- Pression max.: 4,1 bar
- Entrée : 65 mm
- Sortie : 40mm
- Turbine : INOX

**1569€**  
prix hors tva

#### CX 50-200/11

N° de cde. (3-400 V): 308236376 ●

- Capacité : 1200 l/min
- Prof. d'aspiration: 7m
- H. de refoulement: 55m
- Puissance : 14,0 kW
- Pression max.: 5,5 bar
- Entrée : 65 mm
- Sortie : 40mm
- Turbine : INOX

**1875€**  
prix hors tva

#### CX 65-200/18,5

N° de cde. (3-400 V): 308236388 ●

- Capacité : 2400 l/min
- Puissance : 21,0 kW
- Pression max.: 5,2 bar
- Entrée : 65 mm
- Sortie : 40mm
- Turbine : INOX

**2575€**  
prix hors tva

## VS-SERIE

## VS-SÉRIE

- Pompes universelles pour les systèmes d'approvisionnement en eau domestiques ou municipaux
- Pour le pompage de liquides non explosifs sans solides ni abrasifs.
- Pour l'irrigation agricole et les applications sportives
- Pour un usage civil et industriel
- Pour les systèmes d'alimentation de chaudières et de condensats
- Et pour les systèmes de lavage à haute pression



NEW

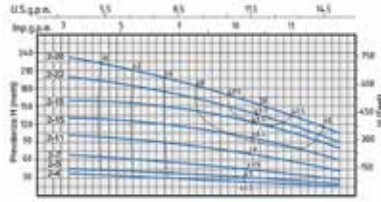

## VS 2-15

N° de cde. (3-400 V): 308248310 •

- Capacité : 60 l/min
- H. de refoulement: 134m
- Puissance : 1,5 kW
- Pression max.: 13,4 bar
- Entrée : DIN 32 1¼"
- Sortie : DIN 32 1¼"
- Turbine: 15x INOX 304

**1039€**  
prix hors tva

## VS 2-11

N° de cde. (3-400 V): 308248308 •

- Capacité : 58 l/min
- H. de refoulement: 98m
- Puissance : 1,1 kW
- Pression max.: 9,8 bar
- Entrée : DIN 32 1¼"
- Sortie : DIN 32 1¼"
- Turbine : 11x INOX 304

**905€**  
prix hors tva

## VS 2-18

N° de cde. (3-400 V): 308248312 •

- Capacité : 161 l/min
- H. de refoulement: 161m
- Puissance : 2,2 kW
- Pression max.: 16,1 bar
- Entrée : DIN 32 1¼"
- Sortie : DIN 32 1¼"
- Turbine: 18x INOX 304

**1149€**  
prix hors tva

## Pompes à moteur à essence

## POMPES À MOTEUR À ESSENCE POUR EAU CLAIRE

NEW

Équipé d'un moteur eur5

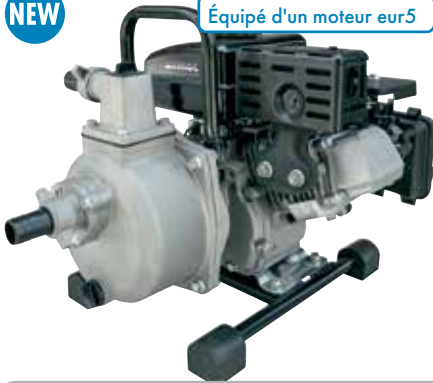

MSA 30

N° de cde. : 330228011

- Capacité : 170 l/min
- Puissance : 2,3 Cv
- Réservoir: 1 liter
- H. de refoulement : 21m
- Entrée : 1" M
- Sortie : 1" M
- Auto-amorçant : non

**339€**  
prix hors tva

NEW



MSA 50

N° de cde. : 330228020

- Capacité : 550 l/min
- Puissance : 5,5 Cv
- Réservoir: 3,6 liter
- H. de refoulement : 29 m
- Entrée : 2" M
- Sortie : 2" M
- Auto-amorçant : oui

**439€**  
prix hors tva

NEW



MSA 80

N° de cde. : 330228030

- Capacité : 900 l/min
- Puissance : 6,5 Cv
- Réservoir: 3,6 liter
- H. de refoulement : 29m
- Entrée : 3" M
- Sortie : 3" M
- Auto-amorçant : oui

**479€**  
prix hors tva

## MSA 80 TRASH

NEW



N° de cde. : 330228830

Pompe à moteur à essence pour eau chargée

- Capacité : 750 l/min
- Puissance : 6,5 Cv
- Réservoir: 3,6 liter
- H. de refoulement : 30 m
- Entrée : 3" M
- Sortie : 3" M
- Auto-amorçant : non

**695€**  
prix hors tva
MOTOPOMPES POUR  
L'IRRIGATION

- Pompes à moteur auto-amorçantes
- Particulièrement adapté à l'alimentation et à la distribution d'eau propre pour les applications agricoles et horticoles, lorsque le raccordement électrique n'est pas possible.

## MSHP 50

NEW



Max. 8 bar

Adapté pour 4 gicleurs d'arrosage



N° de cde. : 330228420

Pompe à moteur à essence haute pression pour eau claire

- Capacité : 300 l/min
- Puissance : 6,5 Cv
- Réservoir: 3,6 liter
- H. de refoulement : 80 m
- Entrée : 2" M
- Sortie : 2" M
- Auto-amorçant : non

**695€**  
prix hors tva

# Gicleurs d'arrosage

consultez notre gamme complète ainsi que l'état des stocks sur [www.contimac.be](http://www.contimac.be)

## SUPPORTS DE GICLÉUR D'ARROSAGE

Support en acier complet avec gicleur d'arrosage de secteur Naan 423 (60 cm)

**NEW**



Type	T-stuk	Knie
N° de cde.	347090021	347090022
Prix hors tva	41,50€	39,70€

## SUPPORTS DE GICLÉUR D'ARROSAGES GALVANISÉS

Trépied, réglable en hauteur (60-105 cm) avec connecteur de tuyau 3/4"

**NEW**



Gicleur d'arrosage	sans	Naan 423	233/B (rond)	233/PC (secteur)	Jolly
N° de cde.	347090014	347090030	347090031	347090033	347090032
Prix hors tva	37,50€	73,40€	92,50€	99,50€	249€

## TRAÎNEAU D'ARROSAGE MODÈLE BAS

Complet avec GEKAs et buses

Traineau d'arrosage :

- Version robuste
- Double galvanisé avec une pièce en T optionnelle, facile à connecter
- Dimensions (LXBXH) 435x260x290mm



**NEW**

Gicleur d'arrosage	sans	Naan 423	233/B (rond)	233/PC (secteur)
N° de cde.	347090050 ●	347090040 ●	347090041 ●	347090042 ●
Raccord	3/4" M	3/4" M	3/4" M	3/4" M
Prix hors tva	36€	79,50€	89€	96€

## TRAÎNEAU D'ARROSAGE MODÈLE HAUT

Complet avec GEKAs et buses

Traineau d'arrosage :

- Version robuste
- Double galvanisé avec une pièce en T optionnelle, facile à connecter
- Dimensions (LXBXH) 540x400x450mm

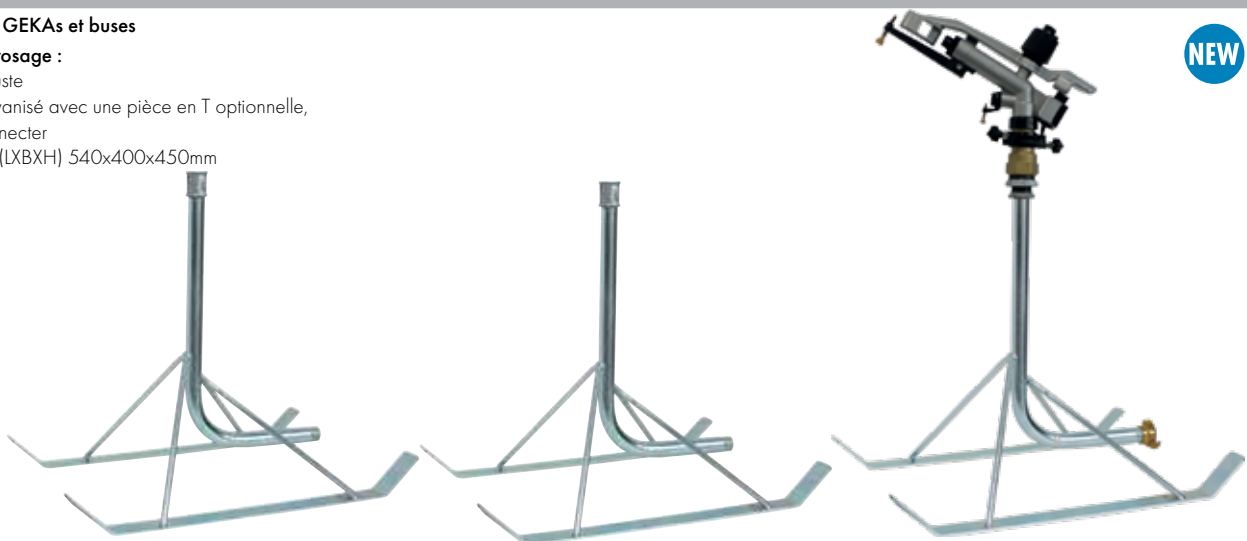

**NEW**

Gicleur d'arrosage	sans	sans	Jolly
N° de cde.	347090052	347090053 ●	347090072 ●
Raccord	3/4" M	1" M	1" M
Prix hors tva	60€	72,90€	249€

SOUDEAGE

LE TRAVAIL DU MÉTAL

COMPRESSEURS

MOBILIER D'ATELIER

OUTILS À MAIN

RODRAFT

AUTOMOTIVE & INDUSTRIE

CHARGEURS

GROUPES ÉLECTROGÈNES

POMPES

CLEANING

# Gicleur d'arrosages

consultez notre gamme complète ainsi que l'état des stocks sur [www.contimac.be](http://www.contimac.be)

SOUDAGE

LE TRAVAIL  
DU MÉTAL

COMPRESSEURS

MOBILIER  
D'ATELIER

OUTILS À MAIN

RODCRAFT

AUTOMOTIVE &  
INDUSTRIE

CHARGEURS

GROUPES  
ÉLECTROGÈNES

POMPES

CLEANING

NAAN 423

NEW



N° de cde. : 347090101

Gicleur 1/2" M

4 mm Nozzle:		
Bar	L/min	Portée Ø
2	14,2	25m
3	17,2	27m
4	19,7	28m

**34<sup>95</sup>€**  
prix hors tva

NAAN 233/B

NEW



N° de cde. : 347090111

Gicleur à arrosage circulaire 3/4" F

3,5 mm Nozzle + blind:			4 mm Nozzle + blind:		4 mm Nozzle +2,5mm:	
Bar	L/min	Portée Ø	L/min	Portée Ø	L/min	Portée Ø
3,5	14,7	25m	19,3	28m	25,3	28m
4	15,5	27m	20,3	29m	27,0	29m
4,5	16,0	28m	21,3	29m	28,3	29m

**52<sup>50</sup>€**  
prix hors tva

NAAN 233/PC

NEW



N° de cde. : 347090112

Gicleur 3/4" F

4 mm Nozzle:		
Bar	L/min	Portée Ø
3,5	14,7	25m
4	15,5	27m
4,5	16,0	28m

**65€**  
prix hors tva

JOLLY

JOLLY

Le gicleur d'arrosage sectoriel Jolly est doté d'un corps et d'un bras d'entraînement en fonte d'aluminium très robuste et d'une articulation pivotante Laiton (inférieure). Il est réglable pour une couverture complète ou partielle du cercle et dispose d'un brise-jet réglable pour modifier la forme du jet et de buses facilement interchangeables (convenant pour 60 à 300 l/min). Une buse secondaire est située juste en dessous du cylindre principal pour couvrir les portées courtes et moyennes. Convient également pour un montage fixe sur des colonnes montantes pour l'irrigation agricole, les pépinières, etc.



NEW

N° de cde. : 347090405

Gicleur réglable 1 1/4" F

9 mm Nozzle:			10 mm Nozzle:		12 mm Nozzle:	
Bar	L/min	Portée Ø	L/min	Portée Ø	L/min	Portée Ø
3	106,7	40m	130,0	42m	181,7	47m
4	131,7	43m	150,0	45m	210,0	52m
5	150,0	48m	170,0	46m	243,3	56m

**159€**  
prix hors tva

ASTUCE



La pression minimale au bout du tuyau dont a besoin un gicleur Naan 423 pour atteindre une portée de 28 mètres est de 4 bars et le nombre de litres que la pompe délivre à cette pression doit être d'au moins 20 l/min. Si vous devez utiliser plusieurs arroseurs dans une installation, vous devez multiplier le nombre de litres nécessaires (à une pression de 4 bars) par le nombre d'arroseurs que vous souhaitez utiliser. Si les valeurs de votre installation complète (pompe à eau, tuyaux, buses, etc.) ne sont pas suffisantes, elle ne fonctionnera pas (de manière optimale). Pour un NAAN 233/B, cela représente 5 bar et 23 l/min..

SYSTÈME D'ARROSAGE

N° de cde. : 347090222  
Barre de buses complète avec genou et buse Naan 423  
**397<sup>0</sup>€**  
prix hors tva

N° de cde. : 6014525  
Collier  
**75<sup>0</sup>€**  
prix hors tva

N° de cde. : 6011450  
Tuyau d'eau en PVC  
**69€**  
prix hors tva

N° de cde. : 6014525  
Collier  
**75<sup>0</sup>€**  
prix hors tva

N° de cde. : 6014225  
Filet extérieur  
**51<sup>0</sup>€**  
prix hors tva

N° de cde. : 618515019  
Raccord tuyau  
**385€**  
prix hors tva

N° de cde. : 618515019  
Raccord tuyau  
**385€**  
prix hors tva

N° de cde. : 618515019  
Raccord tuyau  
**385€**  
prix hors tva

N° de cde. : 308140301  
SM 98/5 pompe  
**319€**  
prix hors tva

# Clapets anti-retour

consultez notre gamme complète ainsi que l'état des stocks sur [www.contimac.be](http://www.contimac.be)

## CLAPET ANTI-RETOUR À RESSORT EN LAITON



N° de cde.	Raccord	Passage	Prix hors tva
6013024	1"	40l/min	18,70 €
347011032	1 1/4"	60l/min	27,50 €
347011038	1 1/2"	80l/min	37,50 €

## CLAPETS ANTI-RETOUR À RESSORT AVEC FILTRE EN LAITON



N° de cde.	Raccord	Prix hors tva
6013044	1"	16,90 €
347010032	1 1/4"	11,10 €
347010038	1 1/2"	15,70 €
347010050	2"	23,50 €

## Raccords

### RACCORDS GEKA



Filet intérieur

N° de cde.	Raccord	Prix hors tva
618515112	1/2" F	3,70 €
618515119	3/4" F	3,70 €
6014125	1" F	4,90 €
6014132	1 1/4" F	6,60 €
6014140	1 1/2" F	7,50 €



Filet extérieur

N° de cde.	Raccord	Prix hors tva
618515212	1/2" M	3,25 €
618515219	3/4" M	3,40 €
6014225	1" M	5,10 €
6014232	1 1/4" M	6,20 €
6014240	1 1/2" M	7,10 €



Raccord tuyau

N° de cde.	Raccord	Prix hors tva
618515012	12mm	3,35 €
618515019	19mm	3,85 €
6014025	25mm	5,90 €
6014032	32mm	7,90 €
6014040	38mm	10,30 €



Raccord tuyau ajustable

N° de cde.	Raccord	Prix hors tva
618515512	1/2"	12,00 €
618515519	3/4"	17,10 €
6014407	1"	20,10 €
6014408	1 1/4"	35,50 €

N° de cde.	Prix hors tva
618515305	3,45 €



618515310	1,00 €
-----------	--------

618515553	13,80 €
-----------	---------



Gicleur d'arrosages

N° de cde.	Raccord	Prix hors tva
618515561	1/2" 5mm	10,20 €
618515562	3/4" 7mm	14,30 €
618515563	1" 8mm	19,90 €

### RACCORDS STORZ



Filet intérieur

N° de cde.	Raccord	Prix hors tva
6014145	1 1/2" F • 66 mm	32,00 €
6014150	2" F • 66 mm	33,00 €
618521666	2 1/2" F • 66 mm	22,20 €
6014152	2 1/2" F • 89 mm	39,90 €



Filet extérieur

N° de cde.	Raccord	Prix hors tva
6014249	1 1/2" M • 66 mm	33,00 €
6014250	2" M • 66 mm	33,90 €
618522666	2 1/2" M • 66 mm	23,10 €
6014261	2 1/2" M • 89 mm	35,00 €
6014275	3" M • 89 mm	41,90 €



Raccord tuyau

N° de cde.	Raccord	Prix hors tva
6014045	1 1/2" • 66 mm	25,90 €
6014042	2" • 66 mm	25,90 €
618520666	2 1/2" • 66 mm	19,50 €
6014050	2 1/2" • 89 mm	37,50 €
6014075	3" • 89 mm	28,10 €



12mm Colliers (par 10 pièces)

N° de cde.	Raccord	Prix hors tva
6014525	25-40 mm	7,50 €
6014532	32-50 mm	9,70 €
6014540	40-60 mm	10,70 €
6014560	60-80 mm	12,50 €
6014570	70-89 mm	13,40 €



Bouchon

N° de cde.	Raccord	Prix hors tva
618523660	66 mm	20,40 €

## Filtres

### SUPPORT DE FILTRE



#### Fixation murale PVC

N° de cde. : 6011520



990€  
prix hors tva

N° de cde. : 6011510

Support de filtre 1"

2990€  
prix hors tva

### CARTOUCHE FILTRANTS



N° de cde.	Description	Prix hors tva
6011525	Cartouche filtrant en nylon (sable)-20 micron	12,90€
6011530	Cartouche filtrant en coton (fer)-80 micron	6,70€
6011555	Cartouche filtrant en cristal (calcaire)	31,90€
6011560	Cartouche filtrant en carbone (odeur)	18,50€

### TUYAUX D'ASPIRATION PROFESSIONNELS



N° de cde. : 6011450

- Tuyau à raccord renforcé avec valve à pied Laiton et panier filtre INOX
- Accouplement 1"
- Longueur 7m

69€  
prix hors tva

### ENSEMBLE D'ASPIRATION AVEC FLOTTEUR



N° de cde. : 6011601

- Flotteur ball
- Tuyau d'aspiration 2m
- Clapet anti-retour 1"
- Laiton Raccord tuyau 1"
- Collier

99€  
prix hors tva

## Starmix ISC 6

consultez notre gamme complète ainsi que l'état des stocks sur [www.contimac.be](http://www.contimac.be)

## ASPIRATEURS DE CHANTIER

## Système de filtrage innovatif :



- 2 cassettes filtres séparées et extrêmement robustes
- ayant une surface de filtrage de 8600 cm<sup>2</sup>
- fabriqué en matériel de filtrage optimisé (polyester)
- filtrage optimisé en parallèle avec la ventilation du moteur
- Avantage: :

- toujours une très haute capacité d'aspiration
- travailler sans poussière



## Nettoyage des filtres par une impulsion électro-magnétique automatisée

Avantage:

- Coûts d'entretien réduits grâce à une plus grande longévité des cassettes filtres
- Toujours une puissance d'aspiration maximum
- Rendement et puissance d'air optimale par le nettoyage automatique des filtres

## Espace de stockage pour le tuyau d'aspiration et support pour accessoires\*

\* Selon le type d'appareil



## Accouplement tuyau avec sélecteur pour sacs feutre/ sacs PE

- Pour l'utilisation des sacs filtre en feutre et des sacs PE
- Capuchon d'arrêt en TPE élastique

Nouveau moteur puissant, High-performance:  
Rendement 20% plus élevé que la génération précédente

## UNIFIX

UNIFIX



N° de cde. : 449432

- Nouveau support universel UNIFIX pour les séries ISP, iPulse et ISC
- Tous les boîtiers des systèmes "Systainer" et "Sortimo L-BOXX" peuvent être montés sur le UNIFIX
- Ce système permet de combiner des boîtes à outils de Starmix et de nombreux autres fabricants tels que Stihl, Makita, Bosch, Festool et Flex.

**97€**  
prijis excl. btw

# Starmix ISC 6

consultez notre gamme complète ainsi que l'état des stocks sur [www.contimac.be](http://www.contimac.be)

## ISC L - 1425 BASIC

**INDUSTRIAL**



**1400 Watt**  
Aspirateur eau et poussière  
Accessoires EHP inclus



**N° de cde. : 018676**

- Dia. accessoires: 35 mm
- Puissance moteur max.: 1400W
- Refroidissement: bypass
- Débit d'air: 73 l/sec.
- Dépression: 270 mbar
- Capacité cuve: 25 L
- Niveau sonore: 69 dB(A)
- Dimensions: 430x390x490 mm
- Poids: 12,7 kg

**479€**  
prix excl. btw

## ISC L - 1625 EW

**INDUSTRIAL**



**1600 Watt**  
Aspirateur eau et poussière  
Accessoires EW inclus



**N° de cde. : 018744**

- Dia. accessoires: 35 mm
- Puissance moteur max.: 1600W
- Refroidissement: bypass
- Débit d'air: 75 l/sec.
- Dépression: 280 mbar
- Capacité cuve: 25 L
- Niveau sonore: 69 dB(A)
- Dimensions: 430x390x490 mm
- Poids: 12,7 kg

**649€**  
prix excl. btw

## ISC L - 1625 TOP

**INDUSTRIAL**



**1400 Watt**  
Aspirateur eau et poussière  
Accessoires EWS inclus



**N° de cde. : 018577**

- Dia. accessoires: 35 mm
- Puissance moteur max.: 1600W
- Refroidissement: bypass
- Débit d'air: 75 l/sec.
- Dépression: 280 mbar
- Capacité cuve: 25 L
- Niveau sonore: 69 dB(A)
- Dimensions: 430x390x490 mm
- Poids: 12,7 kg

**639€**  
prix excl. btw

## ISC L - 1650 TOP

**INDUSTRIAL**



**1600 Watt**  
Aspirateur eau et poussière  
Accessoires EWS inclus



**N° de cde. : 018584**

- Dia. accessoires: 35 mm
- Puissance moteur max.: 1600W
- Refroidissement: bypass
- Débit d'air: 75 l/sec.
- Dépression: 280 mbar
- Capacité cuve: 50 L
- Niveau sonore: 69 dB(A)
- Dimensions: 595x465x960 mm
- Poids: 18 kg

**779€**  
prix excl. btw

### ACCESSOIRES EHP



**N° de cde. : 016542**

- 1 x Tuyau d'aspiration (3,2 m)
- 1 x Poignée avec régulateur d'air
- 2 x Rallonge en pvc 50 cm
- 1 x Suceur plat 22cm
- 1 x Buse conique 23 cm
- 1 x Brosse sol 30 cm

**107€**  
prix excl. btw

### ACCESSOIRES EW



**N° de cde. : 044705**

- 1 x tuyau d'aspiration dia. 35mm x 5m)
- 1 x multi-adaptateur

**85€**  
prix excl. btw

### ACCESSOIRES EWS



**N° de cde. : 072401**

- 1 x tuyau d'aspirateur (dia. 35mm x 5m)
- 1 x poignée en acier
- 1 x set tubes en inox
- 1 x brosse universelle
- 1 x multi-adaptateur
- 1 x suceur plat

**149€**  
prix excl. btw

### SAC FILTRE EN FEUTRE FBV 25/35

**N° de cde.: 411231**

- Par 5 pièces
- Double épaisseur (très solide)
- Surface filtre: 5160 cm<sup>2</sup>
- Résistant à l'humidité



**43<sup>90</sup>€**  
prix excl. btw

### SAC FILTRE EN FEUTRE FBV 45/55

**N° de cde.: 435039**

- Par 5 pièces
- Double épaisseur (très solide)
- Surface filtre: 8190 cm<sup>2</sup>
- Résistant à l'humidité



**57<sup>50</sup>€**  
prix excl. btw

### TUYAU D'ASPIRATION ANTISTATIQUE

**N° de cde.: 417165**

- Dia.: 27 mm
- Longueur: 5m



**159€**  
prix excl. btw

## Starmix iPulse 6

consultez notre gamme complète ainsi que l'état des stocks sur [www.contimac.be](http://www.contimac.be)

## ASPIRATEURS DE CHANTIER AVEC ASPIRATION NON-STOP



- Le nouveau Starmix ISP iPulse est caractérisé par son Permanent Clean System révisé.
- Grâce à la technologie intelligente pour le nettoyage des filtres par une impulsion avec 300 g, les cassettes filtres peuvent être nettoyées sans une perte de puissance d'aspiration.
- Un nettoyage est seulement nécessaire quand le courant d'air exigé ne suffit plus. Après nettoyage, le courant d'air n'échappe plus.
- Le fonctionnement nettoyant a été augmenté de 50%, ce qui crée une fonction vibrante plus brève et un niveau sonore plus limité. Starmix ISP iPulse est robuste, indestructible et idéal pour les mobilier d'ateliers. Il peut être utilisé pour toutes les poussières, même pour le plâtre, plâtre-cellulose et les poussières humides.



#### Régulateur de vitesse / commutateur de sélection:

- Selecteur permettant le choix du diamètre tuyau d'aspiration (2 vitesses)
- Signal acoustique lors d'un niveau d'aspiration insuffisant

#### Smartfix - the systainer attachment

- Montage 4-points sur le support.
- Pas besoin d'outils.



## iPULSE L-1635 BASIC

## INDUSTRIAL



1600 Watt  
Aspirateur eau et  
poussière  
Accessoires EHP inclus



N° de cde.: 018539

- Dia. accessoires: 35 mm
- Puissance moteur max.: 1600 W
- Refroidissement: bypass
- Débit d'air: 75 l/sec.
- Dépression: 280 mbar
- Capacité cuve: 35 L
- Niveau sonore: 69 dB(A)
- Dimensions: 530x400x560 mm
- Poids: 15,6 kg

649€  
prix excl. btw

## POIGNEE POUR iPULSE

N° de cde.: 445137

- En option pour le iPulse L-1435 Basic



72<sup>50</sup>€  
prix excl. btw

## SMARTFIX SET POUR STARBOX

N° de cde.: 445106

- En option pour le iPulse L-1435 Basic



47<sup>50</sup>€  
prix excl. btw

## SUPPORT POUR ACCESSOIRES

N° de cde.: 445113

- En option pour le iPulse L-1435 Basic



57€  
prix excl. btw

## iPULSE L-1635 TOP

## INDUSTRIAL



1600 Watt  
Aspirateur eau  
et poussière  
Accessoires EWS  
inclus



N° de cde.: 018621

- Dia. accessoires: 35 mm
- Puissance moteur max.: 1600 W
- Refroidissement: bypass
- Débit d'air: 75 l/sec.
- Dépression: 280 mbar
- Capacité cuve: 35 L
- Niveau sonore: 69 dB(A)
- Dimensions: 530x400x920 mm
- Poids: 16,8 kg

739€  
prix excl. btw



# Starmix iPulse 6

consultez notre gamme complète ainsi que l'état des stocks sur [www.contimac.be](http://www.contimac.be)

SOUDEAGE

LE TRAVAIL  
DU MÉTAL

COMPRESSEURS

MOBILIER  
D'ATELIER

OUTILS À MAIN

RODRCRAFT

AUTOMOTIVE &  
INDUSTRIE

CHARGEURS

GROUPES  
ÉLECTROGÈNES

POMPES

CLEANING

## iPULSE M-1635 SAFE PLUS

INDUSTRIAL



1600 Watt  
Aspirateur eau et  
poussière  
Accessoires en inclus  
3 PE-opvangzakken



N° de cde.: 018638

- Dia. accessoires: 35 mm
- Puissance moteur max.: 1600 W
- Refroidissement: bypass
- Débit d'air: 75 l/sec.
- Dépression: 280 mbar
- Capacité cuve: 35 L
- Niveau sonore: 69 dB(A)
- Dimensions: 530x400x560mm
- Poids: 15,6 kg

**979€**  
prijs excl. btw

## iPULSE H-1635 SAFE PLUS

INDUSTRIAL



1600 Watt  
Aspirateur eau et  
poussière  
Accessoires en inclus  
3 PE-opvangzakken



N° de cde.: 018614

- Dia. accessoires: 35 mm
- Puissance moteur max.: 1600 W
- Refroidissement: bypass
- Débit d'air: 75 l/sec.
- Dépression: 280 mbar
- Capacité cuve: 35 L
- Niveau sonore: 69 dB(A)
- Dimensions: 530x400x920mm
- Poids: 16,8 kg

**1129€**  
prijs excl. btw

## iPULSE H-1235 ASBEST SAFE PLUS

INDUSTRIAL



1600 Watt  
Aspirateur eau et  
poussière  
Accessoires en inclus  
3 PE-opvangzakken



N° de cde.: 018645

- Dia. accessoires: 35 mm
- Puissance moteur max.: 1200 W
- Refroidissement: bypass
- Débit d'air: 70 l/sec.
- Dépression: 265 mbar
- Capacité cuve: 35 L
- Niveau sonore: 69 dB(A)
- Dimensions: 530x400x920mm
- Poids: 16,8 kg

**1259€**  
prijs excl. btw

### STARBOX + SAC FILTRE EN FEUTREKEN



N° de cde. : 444451

- 1 x starbox
- 5 x sacs filtre en feutre

**135€**  
prijs excl. btw

### STARBOX + PE-OPVANGZAKKEN



N° de cde. : 444475

- 1 x starbox
- 5 x sacs PE

**195€**  
prijs excl. btw

### ACCESSOIRES EHP

N° de cde. : 016542

- 1 x Tuyau d'aspiration (3,2 m)
- 1 x Poignée avec régulateur d'air
- 2 x Rallonge en pvc 50 cm
- 1 x Suceur plat 22 cm
- 1 x Buse conique 23 cm
- 1 x Brosse sol 30 cm



**107€**  
prijs excl. btw

### ACCESSOIRES EWS

N° de cde. : 072401

- 1 x tuyau d'aspirateur (dia. 35mm x 5m)
- 1 x poignée en acier
- 1 x set tubes en inox
- 1 x brosse universelle
- 1 x multi-adaptateur
- 1 x suceur plat



**149€**  
prijs excl. btw

### SAC FILTRE EN FEUTRE FBV 25/35

N° de cde.: 411231

- Par 5 pièces
- double épaisseur (très solide)
- Surface filtre: 5160 cm<sup>2</sup>
- Résistant à l'humidité



**43<sup>90</sup>€**  
prijs excl. btw

### SACS RÉCUPÉRATEUR PE (CLASSE M-H)

N° de cde.: 425764

- Par 5 pièces



**65€**  
prijs excl. btw

### TUYAU D'ASPIRATION ANTISTATIQUE

N° de cde.: 417165

- Dia.: 27mm
- Longueur: 5m



**159€**  
prijs excl. btw

## Starmix QUADRIX 6

consultez notre gamme complète ainsi que l'état des stocks sur [www.contimac.be](http://www.contimac.be)

## ASPIRATEURS À BATTERIE

QUADRIX

**Stockage des accessoires**

Tous les accessoires sont rangés dans les compartiments de rangement intégrés de l'aspirateur pour gagner de la place.



starmix

**Fonction de soufflage**

Avec fonction de soufflage pour souffler, sécher et évacuer l'air.

**CAS : Cordless Alliance System**

La liberté sans câble - 100% compatible avec les machines, des batteries et des chargeurs de la même classe de tension, de Starmix et d'autres marques en CA.

**PressClean**

Nettoyage manuel du filtre avec un fort débit d'air par actionnement d'un interrupteur sur l'aspirateur pendant les pauses.



## QUADRIX L 18V - ASPIRATEUR SUR BATTERIE 18V

PROFESSIONAL

**N° de cde.: 102917**

- Dia. accessoires: 27 mm
- Tension: 18 V
- Autonomie: - ECO-mode: 25 min. (théorique) - BOOST-mode: 15 min.
- Temps de chargement: 104 min.
- Débit d'air: 35 l/sec.
- Dépression: 120 mbar
- Capacité cuve: 7,5 L
- Fonction soufflage: oui
- Poids: 6,2 kg
- Dimensions: 390x293x357mm

**Aspirateur sur batterie 18V****Accessoires inclus:**

- 1 x Tuyau d'aspiration (3m)
- 1 x Suceur plat
- 1 x Buse coudée
- 1 x Sangle de transport
- 1 x Sac filtre en feutre FBV 7,5
- 1 x Bohrfixx



**249€**  
prijis excl. btw

## QUADRIX L 18V TOP - ASPIRATEUR SUR BATTERIE 18V

PROFESSIONAL

**N° de cde.: 020280**

- Dia. accessoires: 27 mm
- Tension: 18 V
- Autonomie: - ECO-mode: 25 min. (théorique) - BOOST-mode: 15 min.
- Temps de chargement: 104 min.
- Débit d'air: 35 l/sec.
- Dépression: 120 mbar
- Capacité cuve: 7,5 L
- Fonction soufflage: oui
- Poids: 6,2 kg
- Dimensions: 390x293x357mm

**Aspirateur sur batterie 18V****Accessoires inclus:**

- 1 x Tuyau d'aspiration (3m)
- 1 x Suceur plat
- 1 x Buse coudée
- 2 x Accu Li-Power 18V (5,2 Ah)
- 1 x Chargeur pour accu
- 1 x Sangle de transport
- 1 x Sac filtre en feutre FBV 7,5
- 1 x Bohrfixx



**569€**  
prijis excl. btw

# Starmix BATRIX 6

consultez notre gamme complète ainsi que l'état des stocks sur [www.contimac.be](http://www.contimac.be)

## ASPIRATEURS DE CHANTIER À BATTERIE

# BATRIX



### Options de stockage avancées pour :

- Accessoires (dépôt arrière)
- Tuyau d'aspiration (2 crochets sur le côté)

**CAS : Cordless Alliance System**  
La liberté sans câble - 100% compatible avec les machines, des batteries et des chargeurs de la même classe de tension, de Starmix et d'autres marques en CA.



### CORDLESS CONTROL



- Le système peut être utilisé avec n'importe quelle batterie/outil électrique du marché.
- L'ensemble (454931 + 453644) peut être utilisé avec n'importe quel aspirateur.
- Mode manuel et automatique
- Connexion radio absolument sans interférence et fiable
- Connexion sans fil de l'émetteur à la prise sans fil d'au moins 10 m (interruption au niveau d'un mur en béton, sinon plus)

### CORDLESS CONTROL

N° de cde. : 454931

NEW

- Radio télécommande Coco

129€  
prix excl. btw

N° de cde. : 453644

NEW

- Prise sans fil UE

139€  
prix excl. btw

## BATRIX L 36-18V (SANS CHARGEUR ET BATTERIE)

### PROFESSIONAL

N° de cde.: 100999 ●

- Dia. accessoires: 35 mm
- Tension: 36 V (1x36V / 2x18V)
- Autonomie (2x18V 10Ah):  
Boost: 21 min.  
Eco: 34 min.  
Low: 100 min.
- Temps de chargement (1 x accu 18V 10Ah): 75 min.
- Débit d'air: 67 l/sec.
- Dépression: 240 mbar
- Capacité cuve: 25 L
- Niveau sonore: 69 dB(A)
- Poids: 12,5 kg
- Dimensions: 450x400x575mm



### Aspirateur eau et poussière à batterie 18V Accessoires inclus:

- 1 x Tuyau antistatique (4 m)
- 1 x Poignée en acier
- 2 x Rallonge en inox 50 cm
- 1 x Brosse sol 30cm
- 1 x Télécommande radio COCO



### EN OPTION

N° de cde. : 457031



- Accupack 18 V
- 10.0 Ah Li-HD

275€  
prix excl. btw

N° de cde. : 448855



- Chargeur rapide ASC 145 batteries 12-36V)

139€  
prix excl. btw

929€  
prix excl. btw

## BATRIX M 36-18V (SANS CHARGEUR ET BATTERIE)

### PROFESSIONAL

N° de cde.: 100777 ●

- Dia. accessoires: 35 mm
- Tension: 36 V (1x36V / 2x18V)
- Autonomie (2x18V 10Ah):  
Boost: 21 min.  
Eco: 34 min.  
Low: 100 min.
- Temps de chargement (1 x accu 18V 10Ah): 75 min.
- Débit d'air: 67 l/sec.
- Dépression: 240 mbar
- Capacité cuve: 25 L
- Niveau sonore: 69 dB(A)
- Poids: 12,5 kg
- Dimensions: 450x400x575mm



### Aspirateur eau et poussière à batterie 18V Accessoires inclus:

- 1 x Tuyau antistatique (4 m)
- 1 x Poignée en acier
- 2 x Rallonge en inox 50 cm
- 1 x Brosse sol 30cm
- 1 x Télécommande radio COCO



### EN OPTION

N° de cde. : 457031



- Accupack 18 V
- 10.0 Ah Li-HD

275€  
prix excl. btw

N° de cde. : 448855



- Chargeur rapide ASC 145 batteries 12-36V)

139€  
prix excl. btw

999€  
prix excl. btw

## Starmix uCLEAN 6

consultez notre gamme complète ainsi que l'état des stocks sur [www.contimac.be](http://www.contimac.be)

## ASPIRATEURS À POUSSIÈRE ET À EAU POUR UN NETTOYAGE COMPLET

**Ergonomie & Caractéristiques particulières**

- Poignée ergonomique prévue également pour le montage du tuyau
- Crochet de suspension pour le câble d'alimentation
- Jusqu'à 6 emplacements prévus pour le rangement des accessoires
- Branchement automatique pour machines jusqu'à 2200W
- Interrupteur solide

**Moteur puissant**

- Aspiration 20% plus forte
- Volume d'aspiration plus élevé

**Arrêt pratique**

- Béquille de frein pour terrains accidentés
- Vidange de la cuve facile, avec la poignée
- - Butoir arrondi - anti basculement

**Innovateur**

- Double fonction: aspiration et soufflage en une seule opération!
- Enorme vitesse de soufflage de 215 km/h

**Nettoyage automatique du filtre\***

\* Seulement sur séries ARDL



## NSG uCLEAN 1420 HK

**PROFESSIONAL**

Aspirateur eau et poussière  
Accessoires HK inclus:



N° de cde.: 016221

- Dia. accessoires: 35 mm
- Puissance moteur max.: 1400 W
- Refroidissement: bypass
- Débit d'air: 69 l/sec.
- Dépression: 259 mbar
- Capacité cuve: 20 L
- Niveau sonore: 72,5 dB(A)
- Poids: 7,8 kg

**299€**  
prix excl. btw

## NSG uCLEAN LD 1420 HMT

**PROFESSIONAL**

Aspirateur eau et poussière  
Accessoires HMT inclus:



N° de cde.: 016269

- Dia. accessoires: 35 mm
- Puissance moteur max.: 1400 W
- Refroidissement: bypass
- Débit d'air: 69 l/sec.
- Dépression: 259 mbar
- Capacité cuve: 20 L
- Niveau sonore: 68,5 dB(A)
- Poids: 8 kg

**395€**  
prix excl. btw

## NSG uCLEAN 1432 HK

**PROFESSIONAL**

Aspirateur eau et poussière  
Accessoires HK inclus:



N° de cde.: 016238

- Dia. accessoires: 35 mm
- Puissance moteur max.: 1400 W
- Refroidissement: bypass
- Débit d'air: 69 l/sec.
- Dépression: 259 mbar
- Capacité cuve: 32 L
- Niveau sonore: 72,5 dB(A)
- Poids: 8,1 kg

**315€**  
prix excl. btw

## NSG uCLEAN LD-1422 HZ PLUS

**PROFESSIONAL**

Aspirateur eau et poussière  
Cuve en INOX  
Spécialement pour le nettoyage des chaudières  
Accessoires HZ inclus



N° de cde.: 016399

- Dia. accessoires: 35 mm
- Puissance moteur max.: 1400 W
- Refroidissement: bypass
- Débit d'air: 69 l/sec.
- Dépression: 259 mbar
- Capacité cuve: 22 L
- Niveau sonore: 69,5 dB(A)
- Poids: 9,6 kg

**539€**  
prix excl. btw

# Starmix uCLEAN 6

consultez notre gamme complète ainsi que l'état des stocks sur [www.contimac.be](http://www.contimac.be)

## NSG uCLEAN ADL-1420 EHP

**PROFESSIONAL**



Aspirateur eau et poussière avec allumage automatique  
Accessoires EHP inclus:



**N° de cde.: 016306**

- Dia. accessoires: 35 mm
- Puissance moteur max.: 1400 W
- Refroidissement: bypass
- Débit d'air: 69 l/sec.
- Dépression: 259 mbar
- Capacité cuve: 20 L
- Niveau sonore: 72 dB(A)
- Poids: 8,5 kg

**375€**  
prix excl. btw

## NSG uCLEAN ADL-1432 EHP

**PROFESSIONAL**



Aspirateur eau et poussière avec allumage automatique  
Accessoires EHP inclus:



**N° de cde.: 016313**

- Dia. accessoires: 35 mm
- Puissance moteur max.: 1400 W
- Refroidissement: bypass
- Débit d'air: 69 l/sec.
- Dépression: 259 mbar
- Capacité cuve: 32 L
- Niveau sonore: 72 dB(A)
- Poids: 9,5 kg

**429€**  
prix excl. btw

## NSG uCLEAN ADL-1445 EHP

**PROFESSIONAL**



Aspirateur eau et poussière avec allumage automatique  
Accessoires EHP inclus:



**N° de cde.: 016337**

- Dia. accessoires: 35 mm
- Puissance moteur max.: 1400 W
- Refroidissement: bypass
- Débit d'air: 69 l/sec.
- Dépression: 259 mbar
- Capacité cuve: 45 L
- Niveau sonore: 72 dB(A)
- Poids: 12,6 kg

**529€**  
prix excl. btw

## NSG uCLEAN ARDL-1435 EHP

**PROFESSIONAL**



Aspirateur eau et poussière avec allumage automatique  
Accessoires EHP inclus:



**N° de cde.: 017372**

- Dia. accessoires: 35 mm
- Puissance moteur max.: 1400 W
- Refroidissement: bypass
- Débit d'air: 69 l/sec.
- Dépression: 259 mbar
- Capacité cuve: 35 L
- Niveau sonore: 72 dB(A)
- Poids: 11 kg

**569€**  
prix excl. btw

### ACCESSOIRES HK



**N° de cde. : 016542**

- 1 x Tuyau d'aspiration dia. 35mm x 1,75m
- 2 x Rallonge en pvc
- 1 x Poignée en pvc
- 1 x Suceur plat
- 1 x Buse coudée
- 1 x Brosse sol
- 1 x Brosse combinée

**107€**  
prix excl. btw

### ACCESSOIRES HMT



**N° de cde. : 003009**

- 1 x Tuyau d'aspiration dia. 35mm x 3,2m
- 1 x Tube télescopique (inox)
- 1 x Poignée en acier avec régulateur d'air
- 1 x Suceur plat
- 1 x Buse coudée
- 1 x Brosse combinée
- 1 x Racleur eau

**119€**  
prix excl. btw

### ACCESSOIRES EHP



**N° de cde. : 016542**

- 1 x Tuyau d'aspiration (3,2 m)
- 1 x Poignée avec régulateur d'air
- 2 x Rallonge en pvc 50 cm
- 1 x Suceur plat 22 cm
- 1 x Buse conique 23 cm
- 1 x Brosse sol 30 cm

**107€**  
prix excl. btw

### SACS FILTRE EN FEUTRE



**N° de cde.: 434827**

**FBV 20**

- par 5 pièces
- Double épaisseur (très solide)

**26<sup>50</sup>€**  
prix excl. btw

**N° de cde.: 442761**

**FBV 30/35 RD**

- par 5 pièces
- Double épaisseur (très solide)

**47€**  
prix excl. btw

**N° de cde.: 435039**

**FBV 45/55**

- par 5 pièces
- Double épaisseur (très solide)

**57<sup>50</sup>€**  
prix excl. btw

SOUDEUSE

LE TRAVAIL  
DU MÉTAL

COMPRESSEURS

MOBILIER  
D'ATELIER

OUTILS À MAIN

RODRAFT

AUTOMOTIVE &  
INDUSTRIE

CHARGEURS

GROUPES  
ÉLECTROGÈNES

POMPES

CLEANING

# Aspirateur Starmix uCLEAN 6

consultez notre gamme complète ainsi que l'état des stocks sur [www.contimac.be](http://www.contimac.be)

## ASPIRATEURS POUR UN NETTOYAGE COMPLET



### Ergonomie & Caractéristiques particulières

- Poignée ergonomique prévue également pour le montage du tuyau
- Crochet de suspension pour le câble d'alimentation
- Jusqu'à 6 emplacements prévus pour le rangement des accessoires
- Branchement automatique pour machines jusqu'à 2200W
- Interrupteur solide



# starmix

### Innovateur

- Double fonction: aspiration et soufflage en une seule opération!
- Enorme vitesse de soufflage de 215 km/h



### Moteur puissant

- Aspiration 20% plus forte
- Volume d'aspiration plus élevé



### Réduction du bruit :\*

Volume considérablement réduit :

- Moteur encapsulé
- Ventilateur et conduction d'air optimisée



### Arrêt pratique

- Béquille de frein pour terrains accidentés
- Vidange de la cuve facile, avec la poignée
- - Butoir arrondi - anti basculement



## NSG uCLEAN LD 1420 HMT

### PROFESSIONAL

Aspirateur

Deux positions:

- Mode pleine puissance

- Mode silencieux: pour passer l'aspirateur pendant les heures de bureau

Accessoires HMT inclus:

Accessoires HMT inclus:



N° de cde.: 016269

Aspirateur de nettoyage insonorisé avec équipement professionnel sur roues en caoutchouc

- Dia. accessoires: 35 mm
- Puissance moteur max.: 1400 W
- Refroidissement: bypass
- Débit d'air: 69 l/sec.
- Dépression: 259 mbar
- Capacité cuve: 20 L
- Niveau sonore: 68,5 dB(A)
- Poids: 8 kg



**395€**  
prix excl. btw

# Aspirateur d'eau Starmix uCLEAN 6

consultez notre gamme complète ainsi que l'état des stocks sur [www.contimac.be](http://www.contimac.be)

uCLEAN LD-1432 WET

## PROFESSIONAL

Aspirateur d'eau  
Accessoires inclus:



N° de cde.: 100043

- Puissance moteur max.: 1400 W
- Refroidissement: bypass
- Débit d'air: 69 l/sec.
- Dépression: 259 mbar
- Capacité cuve: 32 L
- Niveau sonore: 68,5 dB(A)
- Poids: 8,3 kg

**399€**  
prix excl. btw

uCLEAN LD-1445 WET

## PROFESSIONAL

Aspirateur d'eau avec sortie  
d'eau  
Accessoires inclus:



N° de cde.: 100050

- Puissance moteur max.: 1400 W
- Refroidissement: bypass
- Débit d'air: 69 l/sec.
- Dépression: 259 mbar
- Capacité cuve: 45 L
- Niveau sonore: 68,5 dB(A)
- Poids: 12,6 kg

**555€**  
prix excl. btw

uCLEAN PA-1455 KFG

## PROFESSIONAL



Pompe inclus



N° de cde.: 019086

- Dia. accessoires: 35 mm
- Puissance moteur max.: 2210 W
- Refroidissement: bypass
- Débit d'air: 69 l/sec.
- Dépression: 259 mbar
- Capacité cuve: 55 L
- Niveau sonore: 73 dB(A)
- Poids: 26,5 kg

**2295€**  
prix excl. btw

Aspirateur à eau avec pompe intégrée  
Réservoir basculant  
Accessoires inclus:



MAX. LONGUEUR DE DRAINAGE

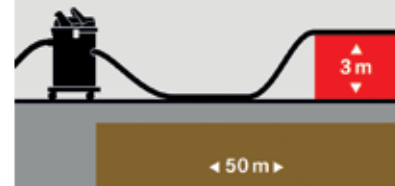

MAX. HAUTEUR D'ASPIRATION  
MAX. HAUTEUR DE REFOULEMENT

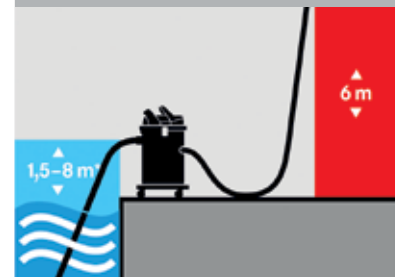

SOUDEAGE

LE TRAVAIL  
DU MÉTAL

COMPRESSEURS

MOBILIER  
D'ATELIER

OUTILS À MAIN

RODRAFT

AUTOMOTIVE &  
INDUSTRIE

CHARGEURS

GROUPES  
ÉLECTROGÈNES

POMPES

CLEANING

## Starmix GS-serie 6

consultez notre gamme complète ainsi que l'état des stocks sur [www.contimac.be](http://www.contimac.be)

## NETTOYAGE INDUSTRIEL

## La puissance pour les choses difficiles

Robuste, durable et extrêmement puissant : c'est ce qui caractérise les aspirateurs de nettoyage de la série GS.

Ces aspirateurs ont été spécialement développés pour le nettoyage de grandes surfaces et de machines, ils offrent des conteneurs et des châssis particulièrement grands qui répondent aux exigences.

En combinaison avec les accessoires spéciaux, l'aspirateur de nettoyage GS maîtrise tous les défis du travail quotidien.



## KIT RACLEUR FIXE



N° de cde.: 012070

**309€**  
 prix excl. btw

## GS 2078 PZ

## INDUSTRIAL

2400 Watt  
2 Moteurs  
Aspirateur eau et poussière  
Accessoires PZ inclus:



N° de cde.: 004020

- Dia. accessoires: 35 mm
- Puissance moteur max.: 2400 W
- Refroidissement: bypass
- Débit d'air: 108l/sec.
- Dépression: 205 mbar



- Capacité cuve: 78 L
- Niveau sonore: 69 dB(A)
- Poids: 24 kg

**1119€**  
 prix excl. btw

## GS 3078 PZ

## INDUSTRIAL

3600 Watt  
3 Moteurs  
Aspirateur eau et poussière  
Accessoires PZ inclus:



N° de cde.: 003924

- Dia. accessoires: 35 mm
- Puissance moteur max.: 3600 W
- Refroidissement: bypass
- Débit d'air: 162 l/sec.
- Dépression: 205 mbar



- Capacité cuve: 78 L
- Niveau sonore: 75 dB(A)
- Poids: 26 kg

**1199€**  
 prix excl. btw

## ACCESSOIRES STANDARD PZ

N° de cde.: 003108

- Tuyau d'aspiration (3,2 m)
- Poignée en acier avec régulateur d'air
- Rallonge en inox 50 cm (2pcs.)
- Suceur plat 37 cm
- Brosse ronde 7,5cm
- Brosse sol 45 cm

**179€**  
 prix excl. btw

## PRÉFILTRE EN POLYESTER



N° de cde.: 413501

- Pour GS2078/3078

**145€**  
 prix excl. btw



# Starmix GS-serie 6

consultez notre gamme complète ainsi que l'état des stocks sur [www.contimac.be](http://www.contimac.be)

## ASPIRATEUR INDUSTRIEL POUR L'HUILE ET COPEAUX GS 2450

### INDUSTRIAL

2400 Watt

2 Moteurs

Aspirateur pour l'huile et copeaux  
Accessoires inclus:

- Tuyau d'aspiration antistatique Ø40mm (3,5 m)
- Suceur plat 24 cm
- Filtre cartouche FPP 5000



N° de cde.: 102979 ●

- Dia. accessoires: 40 mm
- Puissance moteur max.: 2400 W
- Refroidissement: bypass
- Débit d'air: 108 l/sec.
- Dépression: 205 mbar
- Capacité cuve: 50 L
- Niveau sonore: 77 dB(A)
- Dimensions: 579x760x1072 mm
- Poids: 37 kg

**2999€**  
prix excl. btw

### HUILE ET COPEAUX

Aspirateur industriel à 2 moteurs pour l'huile et copeaux avec évacuation séparée des solides et des liquides.

Aspirateur puissant et industriel spécialement conçu pour l'aspiration des copeaux et des liquides qui sont évacués séparément.



## GS H-1150 ATEX ZONE 22

### INDUSTRIAL



Zone 22 ✓

1100 Watt

Aspirateur industriel pour les substances dangereuses

Accessoires inclus:

- 1 x Tuyau d'aspiration Ø 40 mm (3,5 m)
- 2 x Tubes d'aspiration chromé 50 cm
- 1 x Manche de tube chromé
- 1 x Brosse de sol 37 cm
- 1 x Filtre cartouche FP 850 H14
- 1 x Sac récupérateur polyester FSP 12000 rv
- 1 x Sac PE FBPE 50



N° de cde.: 102962 ●

- Dia. accessoires: 40 mm
- Puissance moteur max.: 1100 W
- Refroidissement: bypass
- Débit d'air: 50 l/sec.
- Dépression: 248 mbar
- Capacité cuve: 50 L
- Niveau sonore: 75 dB(A)
- Dimensions: 579x760x1268 mm
- Poids: 37,5 kg

**3899€**  
prix excl. btw



### ATEX ZONE 22

Aspirateur industriel pour les substances dangereuses de classe H et en zone ATEX 22  
Avec classe d'aspiration H et 50l de cuve en inoxydable munie d'un mécanisme d'abaissement, le GS H-1150 est un aspirateur de sécurité répondant aux normes ATEX (zone 22). Il est parfait dans le secteur pharmaceutique, chimique, alimentaire et les industrie métallurgique.



SOUDEGE

LE TRAVAIL  
DU MÉTAL

COMPRESSEURS

MOBILIER  
D'ATELIER

OUTILS À MAIN

RODRAFT

AUTOMOTIVE &  
INDUSTRIE

CHARGEURS

GROUPES  
ÉLECTROGÈNES

POMPES

CLEANING

# Balayeuses à brosse 2

consultez notre gamme complète ainsi que l'état des stocks sur [www.contimac.be](http://www.contimac.be)

SOUDEAGE

LE TRAVAIL DU MÉTAL

COMPRESSEURS

MOBILIER D'ATELIER

OUTILS À MAIN

RODCRAFT

AUTOMOTIVE & INDUSTRIE

CHARGEURS

GROUPES ÉLECTROGÈNES

POMPES

CLEANING

HAAGA 355

PROFESSIONAL

Manueel



N° de cde.: 101057

- Cap. nettoyage: jusqu'à 1600m<sup>2</sup>/u
- Largeur de travail: 550 mm
- Bac à déchets: 20 l
- Poids: 7,2 kg

**295€**  
prij excl. btw

HAAGA 375

PROFESSIONAL

Manueel



N° de cde.: 101040

- Cap. nettoyage: jusqu'à 2900m<sup>2</sup>/u
- Largeur de travail: 750 mm
- Bac à déchets: 50 l
- Poids: 11,1 kg

**469€**  
prij excl. btw

HAAGA 477

PROFESSIONAL

Manueel



N° de cde.: 101033

- Cap. nettoyage: jusqu'à 3000m<sup>2</sup>/u
- Largeur de travail: 770 mm
- Bac à déchets: 50 l
- Poids: 14,6kg

**669€**  
prij excl. btw

HAAGA 497 PROFI

PROFESSIONAL

Manueel



N° de cde.: 101019

- Cap. nettoyage: jusqu'à 3600m<sup>2</sup>/u
- Largeur de travail: 970 mm
- Bac à déchets: 50 l
- Poids: 15,7kg

**799€**  
prij excl. btw

HAAGA 677 PROFI

PROFESSIONAL

iSweep



N° de cde.: 100500 ●

- Autonomie: 90 min.
- Temps de chargement: 7 u
- Cap. de nettoyage: jusqu'à 3600 m<sup>2</sup>/u
- Largeur de travail: 770
- Bac à déchets: 50 l
- Poids: 20,2 kg

**1279€**  
prij excl. btw



HAAGA 697 PROFI

PROFESSIONAL

iSweep

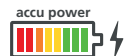

N° de cde.: 101002 ●

- Autonomie: 90 min.
- Temps de chargement: 7 u
- Cap. de nettoyage: jusqu'à 4100 m<sup>2</sup>/u
- Largeur de travail: 970
- Bac à déchets: 50 l
- Poids: 21,2 kg

**1499€**  
prij excl. btw



HAAGA 697 PROFI PLUS

PROFESSIONAL

iSweep



N° de cde.: 100180 ●

- Autonomie: 120 min.
- Temps de chargement: 9 u
- Cap. de nettoyage: jusqu'à 4100 m<sup>2</sup>/u
- Largeur de travail: 970
- Bac à déchets: 50 l
- Poids: 21,1 kg

**1599€**  
prij excl. btw



# Servantes de mobilier d'atelier 6

consultez notre gamme complète ainsi que l'état des stocks sur [www.contimac.be](http://www.contimac.be)

**HB 300**

**PROFESSIONAL**



**N° de cde.: 12525**

- Rouleau plat
- Hauteur min./max. mm: 758/1197
- Poids max. kg: 100

**99€**  
prijs excl. btw

**HB 300 R**

**PROFESSIONAL**



**N° de cde.: 12530**

- Rouleau à billes
- Hauteur min./max. mm: 758/1197
- Poids max. kg: 100

**105€**  
prijs excl. btw

**HBC 300 COMBI**

**PROFESSIONAL**



Vlakke rol  
Kogelrollen

**N° de cde.: 12540**

- Combinaison rouleau plat et à billes pour planches et plaques
- Hauteur min./max. mm: 700/1200
- Poids max. kg: 100

**115€**  
prijs excl. btw

**HBC 350 COMBI**

**PROFESSIONAL**



Vlakke rol  
Kogelrollen

**N° de cde.: 12515**

- Combinaison rouleau plat et à billes pour planches et plaques
- Hauteur min./max. mm: 700/1200
- Poids max. kg: 200

**125€**  
prijs excl. btw

## Aspirateurs de copeaux 6

**SPA 2003**

**PROFESSIONAL**



**N° de cde. (1-230 V): 12020**  
**N° de cde. (3-400 V): 12010**

- Puissance moteur CV: 2
- Capacité d'aspiration m<sup>3</sup>/h: 2000
- Raccord du flexible mm: 1x125 of 2x100
- Sac collecteur: 1
- Poids kg: 70
- Dimensions: 1070x560x2010 mm

**999€**  
prijs excl. btw

**SAC EN TISSU**



**N° de cde.: 12130**

- Ø 500 mm
- Hauteur: 860mm

**79€**  
prijs excl. btw

**SACS EN PVC**



**N° de cde.: 12105**

- Par 10 pièces
- Ø: 500 mm
- Hauteur: 1200mm

**27<sup>50</sup>€**  
prijs excl. btw

**FILTRE CARTOUCHE**



**N° de cde.: 12050**

- Système de filtration manuel avec des alvéoles (3u - 99,4% 11m<sup>2</sup>)
- Ø: 500 mm
- Hauteur: 1200mm

**569€**  
prijs excl. btw

**TUYAU D'ASPIRATION**



**N° de cde.: 12100**

- Par m
- Ø: 100 mm

**35<sup>50</sup>€**  
prijs excl. btw

**RACCORD TUYAU**



**N° de cde.: 12052**

- 2 x 100mm

**16<sup>50</sup>€**  
prijs excl. btw

**PIÈCE EN T**



**N° de cde.: 12051**

- 3 x 100mm

**27<sup>50</sup>€**  
prijs excl. btw

**FERMETURE**



**N° de cde.: 12053**

- 2 x 100mm

**22<sup>50</sup>€**  
prijs excl. btw

**COLLIER**



**N° de cde.: 12164**

- Pour tuyau d'aspiration dia. 100 mm

**6<sup>90</sup>€**  
prijs excl. btw

# Nettoyeurs haute pression à eau froide 3

consultez notre gamme complète ainsi que l'état des stocks sur [www.contimac.be](http://www.contimac.be)

SOUDEAGE

LE TRAVAIL  
DU MÉTAL

COMPRESSEURS

MOBILIER  
D'ATELIER



## Nettoyeurs haute pression à eau froide

- Nettoyeur compact et pratique pour usage particulier
- Très maniable grâce à ses grandes roues robustes
- Monté avec pompe axiale dotée de 3 pistons en inox
- Avec moteur à induction à sécurité thermique et sans entretien
- TOTAL STOP : le moteur s'arrête dès que l'on relâche la poignée. Ce qui réduit la consommation d'énergie et l'usure de la tête de pompe.
- EASY START : réduit la surcharge au démarrage
- Dosage pour détergents avec le kit savon
- Récipient/doseur pour le savon
- Livré avec poignée-pistolet, enrouleur avec tuyau haute pression 8m,
- Lance variable, rotabuse, kit savon et brosse fixe de lavage



OUTILS À MAIN

RODCRAFT

AUTOMOTIVE &  
INDUSTRIE

CHARGEURS

GROUPES  
ÉLECTROGÈNES

POMPES

CLEANING

### KL 1680 GOLD PLUS

#### SEMI PROFESSIONAL



Pompe axiale en laiton



#### DUTY CYCLE



N° de cde.: 9046 0500

- Tension: 1-230V
- Pression max.: 150 bar
- Puissance moteur max.: 2300 W
- Débit d'eau: 480 l/ur
- Vitesse moteur: 2800 t/min.
- Dimensions: 820x308x310 mm
- Poids: 13 kg

**419€**  
prix excl. btw

#### Accessoires inclus:

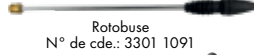
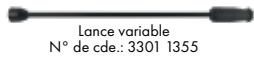

### KL 1680 GOLD SUPER PLUS

#### SEMI PROFESSIONAL



Pompe axiale en laiton



#### DUTY CYCLE



N° de cde.: 9046 0503

- Tension: 1-230V
- Pression max.: 150 bar
- Puissance moteur max.: 2300 W
- Débit d'eau: 480 l/ur
- Vitesse moteur: 2800 t/min.
- Dimensions: 820x308x310 mm
- Poids: 13 kg

**549€**  
prix excl. btw

#### Accessoires inclus:

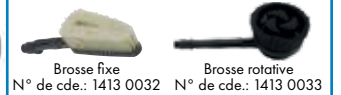
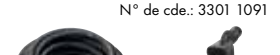



SOUDDAGE

LE TRAVAIL  
DU MÉTAL

COMPRESSEURS

MOBILIER  
D'ATELIER

OUTILS À MAIN

RODRAFT

AUTOMOTIVE &  
INDUSTRIE

CHARGEURS

GROUPES  
ÉLECTROGÈNES

POMPES

CLEANING

# Nettoyeurs haute pression à eau froide 3

consultez notre gamme complète ainsi que l'état des stocks sur [www.contimac.be](http://www.contimac.be)

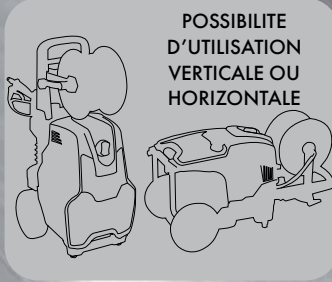

POSSIBILITE  
D'UTILISATION  
VERTICALE OU  
HORIZONTALE

## Nettoyeurs haute pression à eau froide

- Nettoyeurs robustes pour usage professionnel
- Pompe en laiton
- Dotée de 3 pistons en inox avec revêtement céramique
- Avec moteur à induction à sécurité thermique et sans entretien
- TOTAL STOP : le moteur s'arrête dès que l'on relâche la poignée. Ce qui réduit la consommation d'énergie et l'usure de la tête de pompe.
- EASY START : réduit la surcharge au démarrage
- Possibilité d'utilisation verticale au horizontale
- Rangement pratique pour les accessoires
- Chassis très robuste
- Récipient/doseur pour le savon, réglable en basse pression et prévu avec réservoir détergent de 3.5 l amovible
- CLASSIC: livré avec poignée-pistolet, tuyau haute pression 10m et lance variable
- EXTRA: livré avec poignée-pistolet, enrouleur avec tuyau haute pression en caoutchouc renforcé 15m, lance variable et rotabuse



### K 200 10/150 M CLASSIC

PROFESSIONAL



Accessoires inclus:



DUTY CYCLE



N° de cde.: 9057 0500

- Tension: 1-230V
- Pression max.: 150 bar
- Puissance moteur max.: 2900 W
- Débit d'eau: 600 l/uur
- Réservoir détergent: 3,5 l
- Vitesse moteur: 2800 t/min.
- Dimensions: 540x440x680 mm
- Poids: 37 kg



Pompe axiale en laiton

**799€**  
prij. excl. btw

### K 200 10/150 M EXTRA

PROFESSIONAL



Accessoires inclus:



DUTY CYCLE



N° de cde.: 9057 0501

- Tension: 1-230V
- Pression max.: 150 bar
- Puissance moteur max.: 2900 W
- Débit d'eau: 600 l/uur
- Réservoir détergent: 3,5 l
- Vitesse moteur: 2800 t/min.
- Dimensions: 540x440x990 mm
- Poids: 47 kg



Pompe axiale en laiton

**899€**  
prij. excl. btw

# Nettoyeurs haute pression à eau froide 3

consultez notre gamme complète ainsi que l'état des stocks sur [www.contimac.be](http://www.contimac.be)

ETM 130

**PROFESSIONAL**



Accessoires inclus:



Poignée-pistolet  
N° de cde.: 2410 017400

Lans (excl. sproeikop)  
N° de cde.: 3301 0935

Hoge drukslang 8m  
N° de cde.: 3208 1012

Standaard sproeier  
N° de cde.: 3400 071700



N° de cde.: 9055 0001

- Tension: 1-230V
- Pression max.: 130 bar
- Puissance moteur max.: 2900 W
- Débit d'eau: 720 l/uur

- Vitesse moteur: 2800 t/min.
- Dimensions: 260x470x370 mm
- Poids: 27 kg

**799€**  
prij excl. btw

K 200 12/130 M EXTRA

**PROFESSIONAL**



Accessoires inclus:



Poignée-pistolet  
N° de cde.: 2410 0302

Lance courbée  
N° de cde.: 3301 1287

Rotobuse  
N° de cde.: 3301 0893

Enrouleur avec tuyau  
haute pression 15m  
N° de cde.: 3208 0971

**DUTY CYCLE**



N° de cde.: 9057 0505

- Tension: 1-230V
- Pression max.: 130 bar
- Puissance moteur max.: 3300 W
- Débit d'eau: 720 l/uur
- Réservoir détergent: 3,5 l
- Vitesse moteur: 2800 t/min.
- Dimensions: 540x440x990 mm
- Poids: 47 kg



Pompe axiale en laiton

**899€**  
prij excl. btw

K 200 12/200 T EXTRA

**PROFESSIONAL**



Accessoires inclus:



Poignée-pistolet (swivel)  
N° de cde.: 2410 0120

Lance courbée  
N° de cde.: 3301 0935

Rotobuse  
N° de cde.: 3301 0781

Enrouleur avec tuyau  
haute pression 15m  
N° de cde.: 3208 0971

**DUTY CYCLE**



N° de cde.: 9057 0507

- Tension: 3-400V
- Pression max.: 200 bar
- Puissance moteur max.: 4300 W
- Débit d'eau: 720 l/uur
- Réservoir détergent: 3,5 l
- Vitesse moteur: 2800 t/min.
- Dimensions: 540x440x990 mm
- Poids: 50 kg



Pompe axiale en laiton

**1099€**  
prij excl. btw

SOUDEGE

LE TRAVAIL  
DU MÉTAL

COMPRESSEURS

MOBILIER  
D'ATELIER

OUTILS À MAIN

RODRAFT

AUTOMOTIVE &  
INDUSTRIE

CHARGEURS

GROUPES  
ÉLECTROGÈNES

POMPES

CLEANING

# Nettoyeurs haute pression à eau froide 3

consultez notre gamme complète ainsi que l'état des stocks sur [www.contimac.be](http://www.contimac.be)

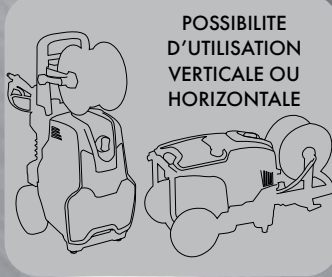

POSSIBILITE  
D'UTILISATION  
VERTICALE OU  
HORIZONTALE

**COMET**

## Nettoyeurs haute pression à eau froide

- Nettoyeur Heavy duty pour usage intensif
- Très maniable grâce à ses grandes roues robustes 220 mm
- Monté avec pompe à vilebrequin heavy duty dotée de 3 pistons céramiques à haut rendement pour une longue durée de vie
- Pourvu d'un moteur à induction, 4-pôles, à bas régime (1400 t/min.) qui garantit un travail silencieux, réduit le courant nécessaire au démarrage et diminue l'usure
- Pourvu d'un manomètre
- Pompe en laiton
- TOTAL STOP : le moteur s'arrête dès que l'on relâche la poignée. Ce qui réduit la consommation d'énergie et l'usure de la tête de pompe.
- EASY START : réduit la surcharge au démarrage
- Possibilité d'utilisation verticale au horizontale
- Rangement pratique pour les accessoires
- Chassis très robuste
- Récipient/doseur pour le savon, réglable en basse pression et prévu avec réservoir détergent de 3.5 l amovible
- CLASSIC: livré avec poignée-pistolet, tuyau haute pression 10m, lance variable et rotabuse
- EXTRA: livré avec poignée-pistolet, enrouleur avec tuyau haute pression en caoutchouc renforcé 15m, lance variable et rotabuse

### K 250 11/160 M CLASSIC

**INDUSTRIAL**



Accessoires inclus:



Pompe à vilebrequin  
en laiton

**DUTY CYCLE**



N° de cde.: 9057 0075

- Tension: 1-230V
- Pression max.: 160 bar
- Puissance moteur max.: 3300 W
- Débit d'eau: 660 l/uur
- Réservoir détergent: 3,5 l
- Vitesse moteur: 1400 t/min.
- Dimensions: 540x440x990 mm
- Poids: 40 kg

**1149€**  
prij. excl. btw

### K 250 11/160 M EXTRA

**INDUSTRIAL**



Accessoires inclus:



Pompe à vilebrequin  
en laiton

**DUTY CYCLE**



N° de cde.: 9057 0005

- Tension: 1-230V
- Pression max.: 160 bar
- Puissance moteur max.: 3300 W
- Débit d'eau: 660 l/uur
- Réservoir détergent: 3,5 l
- Vitesse moteur: 1400 t/min.
- Dimensions: 540x440x990 mm
- Poids: 50 kg

**1259€**  
prij. excl. btw



# Nettoyeurs haute pression à eau froide 3

consultez notre gamme complète ainsi que l'état des stocks sur [www.contimac.be](http://www.contimac.be)

K 250 10/150 M STATIC (1-230V)

**INDUSTRIAL**



Accessoires inclus:



Poignée-pistolet (swivel)  
N° de cde.: 2410 0182

Lance courbée  
N° de cde.: 3301 0935

Tuyau haute pression 10m  
N° de cde.: 3208 1050

En option: Rotobuse

N° de cde. : 3301 0781

95€  
prix excl. btw

**DUTY CYCLE**



N° de cde.: 9057 2001

- Tension: 1-230V
- Pression max.: 150 bar
- Puissance moteur max.: 2900 W
- Débit d'eau: 600 l/uur
- Vitesse moteur: 1400 t/min.
- Dimensions: 550x350x350 mm
- Poids: 40 kg



Pompe à villebrequin  
en laiton

1199€  
prix excl. btw

K 250 15/170 T STATIC (3-400V)

**INDUSTRIAL**



Accessoires inclus:



Poignée-pistolet (swivel)  
N° de cde.: 2410 0182

Lance courbée  
N° de cde.: 3301 0935

Tuyau haute pression 10m  
N° de cde.: 3208 1050

En option: Rotobuse

N° de cde. : 3301 0893

95€  
prix excl. btw

**DUTY CYCLE**



N° de cde.: 9057 2002

- Tension: 3-400V
- Pression max.: 170 bar
- Puissance moteur max.: 5000 W
- Débit d'eau: 900 l/uur
- Vitesse moteur: 1400 t/min.
- Dimensions: 550x350x350 mm
- Poids: 40 kg



Pompe à villebrequin  
en laiton

1399€  
prix excl. btw

K 250 15/170 T EXTRA (3-400V)

**INDUSTRIAL**



Accessoires inclus:

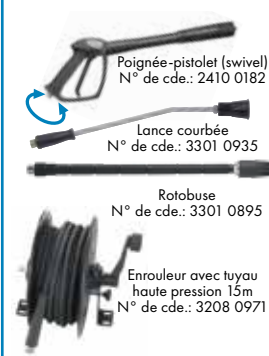

Poignée-pistolet (swivel)  
N° de cde.: 2410 0182

Lance courbée  
N° de cde.: 3301 0935

Rotobuse  
N° de cde.: 3301 0895

Enrouleur avec tuyau  
haute pression 15m  
N° de cde.: 3208 0971



Pompe à villebrequin  
en laiton

1349€  
prix excl. btw

**DUTY CYCLE**



N° de cde.: 9057 0009

- Tension: 3-400V
- Pression max.: 170 bar
- Puissance moteur max.: 5000 W
- Débit d'eau: 900 l/uur
- Réservoir détergent: 3,5 l
- Vitesse moteur: 1400 t/min.
- Dimensions: 540x440x990 mm
- Poids: 50 kg

K 250 11/210 T EXTRA (3-400V)

**INDUSTRIAL**



Accessoires inclus:

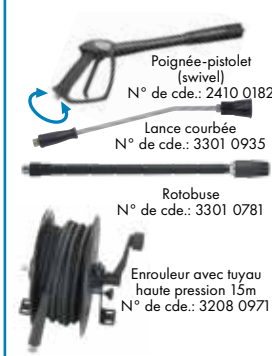

Poignée-pistolet (swivel)  
N° de cde.: 2410 0182

Lance courbée  
N° de cde.: 3301 0935

Rotobuse  
N° de cde.: 3301 0781

Enrouleur avec tuyau  
haute pression 15m  
N° de cde.: 3208 0971



Pompe à villebrequin  
en laiton

1349€  
prix excl. btw

**DUTY CYCLE**



N° de cde.: 9057 0011

- Tension: 3-400V
- Pression max.: 210 bar
- Puissance moteur max.: 5000 W
- Débit d'eau: 660 l/uur
- Réservoir détergent: 3,5 l
- Vitesse moteur: 1400 t/min.
- Dimensions: 540x440x990 mm
- Poids: 50 kg

SOUDEAGE

LE TRAVAIL  
DU MÉTAL

COMPRESSEURS

MOBILIER  
D'ATELIER

OUTILS À MAIN

RODRAFT

AUTOMOTIVE &  
INDUSTRIE

CHARGEURS

GROUPES  
ÉLECTROGÈNES

POMPES

CLEANING

## Nettoyeurs haute pression à eau froide 3

consultez notre gamme complète ainsi que l'état des stocks sur [www.contimac.be](http://www.contimac.be)

K STEEL 6.15 TS 15/170T

INDUSTRIAL

HOT WATER  
SEALSPompe à vilbrequin  
en laiton

DUTY CYCLE



N° de cde.: 9065 0003

- Tension: 3-400V
- Pression max.: 170 bar
- Puissance moteur max.: 4000 W
- Débit d'eau: 900 l/ur
- Vitesse moteur: 1400 t/min.
- Dimensions: 850x540x950 mm
- Poids: 63 kg

1799€  
prijs excl. btw

Accessoires inclus:

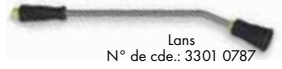
Pistool  
N° de cde.: 2410 0182Lans  
N° de cde.: 3301 0787Tuyau haute pression  
8m  
N° de cde.: 3301 0987

OPTIE: ROTABUSE

N° de cde.: 3301 0893

95€  
prijs excl. btw

K STEEL 8.16 TS 16/200T

INDUSTRIAL

HOT WATER  
SEALSPompe à vilbrequin  
en laiton

DUTY CYCLE



N° de cde.: 9065 0004

- Tension: 3-400V
- Pression max.: 200 bar
- Puissance moteur max.: 5500 W
- Débit d'eau: 960 l/ur
- Vitesse moteur: 1400 t/min.
- Dimensions: 850x540x950 mm
- Poids: 65 kg

1999€  
prijs excl. btw

Accessoires inclus:

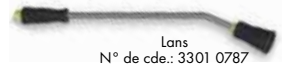
Pistool  
N° de cde.: 2410 0182Lans  
N° de cde.: 3301 0787Tuyau haute pression 8m  
N° de cde.: 3301 0987

OPTIE: ROTABUSE

N° de cde.: 3301 0782

95€  
prijs excl. btw

# Heavy duty Nettoyeurs haute pression à eau froide 3

consultez notre gamme complète ainsi que l'état des stocks sur [www.contimac.be](http://www.contimac.be)

K STEEL XL 10.22 TS 22/210 T

**INDUSTRIAL**



**HOT WATER SEALS**

**PREMIUM**



Pompe à villebrequin en laiton



**DUTY CYCLE**



N° de cde.: 9065 0105 ●

- Tension: 3-400V
- Pression max.: 210 bar
- Puissance moteur max.: 8500 W
- Débit d'eau: 1260 l/uur
- Vitesse moteur: 1400 t/min.
- Dimensions: 850x580x1050 mm
- Poids: 75 kg

**2899€**  
prijs excl. btw

Accessoires inclus:



Poignée-pistolet  
N° de cde.: 2410 0277

Lance courbée  
N° de cde.: 3301 0976

Tuyau haute pression 10m  
N° de cde.: 3301 0944

**EN OPTION: ROTABUSE**

N° de cde. : 3301 0899



**95€**  
prijs excl. btw



K STEEL XL 10.15 TS 15/270 T

**INDUSTRIAL**



**HOT WATER SEALS**

**PREMIUM**



Pompe à villebrequin en laiton



**DUTY CYCLE**



N° de cde.: 9065 0103 ●

- Tension: 3-400V
- Pression max.: 270 bar
- Puissance moteur max.: 8500 W
- Débit d'eau: 900 l/uur
- Vitesse moteur: 1400 t/min.
- Dimensions: 850x580x1050 mm
- Poids: 75 kg

**2799€**  
prijs excl. btw

Accessoires inclus:



Poignée-pistolet  
N° de cde.: 2410 0277

Lance courbée  
N° de cde.: 3301 0976

Tuyau haute pression 10m  
N° de cde.: 3301 0776

**EN OPTION: ROTABUSE**

N° de cde. : 3301 0777



**95€**  
prijs excl. btw



SOUDEAGE

LE TRAVAIL  
DU MÉTAL

COMPRESSEURS

MOBILIER  
D'ATELIER

OUTILS À MAIN

RODRAFT

AUTOMOTIVE &  
INDUSTRIE

CHARGEURS

GROUPES  
ÉLECTROGÈNES

POMPES

CLEANING

# Nettoyeurs haute pression à eau froide moteurs essence 3

consultez notre gamme complète ainsi que l'état des stocks sur [www.contimac.be](http://www.contimac.be)

FDX 2 12/200 - LONCIN G200F

**PROFESSIONAL**



Pompe axiale en laiton

**N° de cde.: 9020 0316**

- Nettoyeur eau froide à moteur essence (6 CV - LONCIN)
- Monté avec pompe axiale dotée de 3 pistons en inox
- Pompe en laiton
- Châssis métallique solide avec 2 pneus gonflables
- Emplacement prévu pour le rangement des accessoires
- Aspire le détergent à basse pression
- Livré avec poignée-pistolet, tuyau haute pression en caoutchouc renforcé 8m et
- Lance variable
- **ASTUCE:** placer un filtre à l'entrée de la pompe

- Pression max.: 200 bar
- Puissance moteur: 6 PK
- Débit d'eau: 720 l/uur
- Vitesse moteur: 3400 t/min.
- Dimensions: 670x550x890 mm
- Poids: 30 kg

**899€**  
prijs excl. btw



Accessoires inclus:



Poignée-pistolet  
N° de cde.: 2410 0120

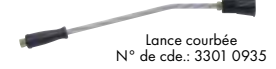

Lance courbée  
N° de cde.: 3301 0935



Tuyau haute pression 8m  
N° de cde.: 3208 1012

**EN OPTION: ROTABUSE**

**N° de cde. : 3301 1052**



**85€**  
prijs excl. btw



FDX 2 13/180 - HONDA GX200

**INDUSTRIAL**



Pompe à vilebrequin  
en laiton

**N° de cde.: 9020 0317**

- Nettoyeur heavy duty eau froide à moteur essence 6.0 CV HONDA
- Pompe à culasse avec tête en laiton et 3 pistons 100% céramiques
- Monté avec pompe à vilebrequin en laiton avec 3 pistons 100% céramiques à haut rendement pour une longue durée de vie
- Châssis métallique solide avec 2 pneus gonflables
- Emplacement prévu pour le rangement des accessoires
- Aspire le détergent à basse pression
- La pompe est protégée par un filtre pour grosses saletés
- Livré avec poignée-pistolet, tuyau haute pression en caoutchouc renforcé 10m et lance variable
- **ASTUCE:** placer un filtre à l'entrée de la pompe

- Pression max.: 180 bar
- Puissance moteur: 6 PK
- Débit d'eau: 780 l/uur
- Vitesse moteur: 3400 t/min.
- Dimensions: 670x550x890 mm
- Poids: 35 kg

**1399€**  
prijs excl. btw



Accessoires inclus:



Poignée-pistolet  
N° de cde.: 2410 0182

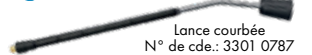

Lance courbée  
N° de cde.: 3301 0787



Tuyau haute pression 10m  
N° de cde.: 3301 0987

**EN OPTION: ROTABUSE**

**N° de cde. : 3301 0782**



**95€**  
prijs excl. btw



## FDX BLADE XL 9.15 15/220 G - HONDA GX270

### INDUSTRIAL



Pompe à vilebrequin en laiton

N° de cde.: 9066 0103

- Nettoyeur heavy duty eau froide à moteur essence 13 CV HONDA GX 390
- Monté avec pompe à vilebrequin en laiton avec 3 pistons 100% céramiques
- À haut rendement pour une longue durée de vie
- Châssis métallique solide avec 2 pneus gonflables
- Capot de protection pour la pompe à vilebrequin en métal
- Emplacement prévu pour le rangement des accessoires
- Aspire le détergent à basse pression
- La pompe est protégée par un filtre pour grosses saletés et soupape thermostatique
- Livré avec poignée-pistolet, tuyau haute pression en caoutchouc renforcé 10m et
- Lance variable
- ASTUCE: placer un filtre à l'entrée de la pompe

- Pression max.: 220 bar
- Puissance moteur: 9 PK
- Débit d'eau: 900 l/h
- Vitesse moteur: 3400 t/min.
- Dimensions: 850x580x1050 mm
- Poids: 48 kg



**2099€**  
prix excl. btw

### Accessoires inclus:



Poignée-pistolet  
N° de cde.: 2410 0182

Lance courbée  
N° de cde.: 3301 0787

Tuyau haute pression 10m  
N° de cde.: 3301 1439

### EN OPTION: ROTABUSE

N° de cde. : 3301 0782



**95€**  
prix excl. btw



## FDX BLADE XL PRO 13.15 15/280 G - HONDA GX390

### INDUSTRIAL



Pompe à vilebrequin en laiton avec réducteur pour une plus longue durée de vie

N° de cde.: 9066 0108

- Nettoyeur heavy duty eau froide à moteur essence 13 CV HONDA GX 390
- Avec système de réduction de vitesse lorsque le moteur tourne à
- 1560 t/min., ce qui permet une meilleure longévité de la pompe
- Monté avec pompe à vilebrequin "Premium" en laiton avec 3 pistons
- 100% céramiques à haut rendement pour une longue durée de vie
- Châssis métallique solide avec 2 pneus gonflables
- Capot de protection pour la pompe à vilebrequin en métal
- Emplacement prévu pour le rangement des accessoires
- Aspire le détergent à basse pression
- La pompe est protégée par un filtre pour grosses saletés et soupape thermostatique
- Livré avec poignée-pistolet, tuyau haute pression en caoutchouc renforcé 10m et lance variable
- ASTUCE: placer un filtre à l'entrée de la pompe

- Pression max.: 280 bar
- Puissance moteur: 13 PK
- Débit d'eau: 900 l/h
- Vitesse moteur: 1560 t/min.
- Dimensions: 850x580x1050 mm
- Poids: 50 kg



**2899€**  
prix excl. btw

### Accessoires inclus:



Poignée-pistolet  
N° de cde.: 2410 0182

Lance courbée  
N° de cde.: 3301 0787

Tuyau haute pression 10m  
N° de cde.: 3301 0776

### EN OPTION: ROTABUSE

N° de cde. : 3301 0781



**95€**  
prix excl. btw





- Nettoyeur compact haute pression à eau chaude jusqu'à 110°C
- Équipé de 3 pistons en acier inoxydable avec revêtement céramique
- Corps de pompe entièrement en laiton
- Équipé d'un thermostat à réglage progressif.
- Équipé d'un manomètre
- Moteur à induction bipolaire sans entretien avec protection thermique externe.
- ARRÊT TOTAL : arrête le moteur dès que la tête de pompe passe en by-pass. Économise l'énergie et minimise l'usure de la tête de pompe.
- DÉMARRAGE FACILE : le nettoyeur haute pression démarre sans charge, ce qui permet de réduire fortement le courant de démarrage.
- Dosage des détergents sous basse pression
- Fourni avec un réservoir de carburant intégré de 15 litres et un réservoir de détergent de 3,5 litres.
- Livré avec poignée pistolet, Tuyau haute pression avec insert acier, lance avec tête de pulvérisation réglable.
- Comprend une soupape de sécurité pour la protection de la chaudière et une protection thermique de la chaudière.
- Comprend un indicateur de «manque de carburant».

#### Avantages de KP PRO EXTRA :

- Nettoyeur haute pression à usage intensif jusqu'à max. 110°C sur 230V / 3-400V
- ARRÊT TOTAL RETARDÉ : arrête le moteur de façon différée à partir du moment où la tête de pompe se met en by-pass. Économise l'énergie et réduit l'usure de la tête de pompe.
- Équipé d'une pompe à vilebrequin avec 3 pistons entièrement en céramique et d'un corps de pompe en laiton à haut rendement.
- Moteur à 4 pôles (1400 tr/min) avec double roulement pour une utilisation intensive
- Pression réglable sur la poignée du pistolet



#### KP CLASSIC 3.10 10/ 140 M

##### PROFESSIONAL



##### Accessoires inclus:



##### DUTY CYCLE



N° de cde.: 9061 0001

- Tension: 1-230V
- Pression max.: 140 bar
- Puissance moteur max.: 2900 W
- Débit d'eau: 600 l/ur
- Vitesse moteur: 2800 t/min.
- Réservoir détergent: 3,5 l
- Température max.: 110°C
- Réservoir de diesel: 15 l
- Consommation de carburant: 3,5 kg/h
- Dimensions: 1040x620x840 mm
- Poids: 100 kg

Pompe axiale en laiton

##### EN OPTION: ROTABUSE

N° de cde. : 3301 1052



2349€  
prix excl. btw

#### KP EXTRA 3.10 10/ 140 M

##### PROFESSIONAL



##### Accessoires inclus:



##### DUTY CYCLE



N° de cde.: 9061 0003

- Tension: 1-230V
- Pression max.: 140 bar
- Puissance moteur max.: 2900 W
- Débit d'eau: 600 l/ur
- Vitesse moteur: 2800 t/min.
- Réservoir détergent: 3,5 l
- Température max.: 110°C
- Réservoir de diesel: 15 l
- Consommation de carburant: 3,5 kg/h
- Dimensions: 1040x620x840 mm
- Poids: 100 kg

Pompe axiale en laiton

##### EN OPTION: ROTABUSE

N° de cde. : 3301 1052



2599€  
prix excl. btw

# Nettoyeurs haute pression à eau chaude 3

consultez notre gamme complète ainsi que l'état des stocks sur [www.contimac.be](http://www.contimac.be)

KP PRO EXTRA 3.10 10/150 M

**INDUSTRIAL**



**DELAYED TOTAL STOP**

Accessoires inclus:



**DUTY CYCLE**



N° de cde.: 9061 0103

- Tension: 1-230V
- Pression max.: 150 bar
- Puissance moteur max.: 3000 W
- Débit d'eau: 600 l/uur
- Vitesse moteur: 1400 t/min.
- Réservoir détergent: 3,5 l
- Température max.: 110°C
- Réservoir de diesel: 15 l
- Consommation de carburant: 3,5 kg/h
- Dimensions: 1040x620x840 mm
- Poids: 100 kg

Pompe à villebrequin en laiton

**EN OPTION: ROTABUSE**

N° de cde. : 3301 0777



**2899€**  
prix excl. btw

KP PRO EXTRA 5.12 12/200 T

**INDUSTRIAL**



**DELAYED TOTAL STOP**

Accessoires inclus:



**DUTY CYCLE**



N° de cde.: 9061 0104

- Tension: 3-400V
- Pression max.: 200 bar
- Puissance moteur max.: 5300 W
- Débit d'eau: 720 l/uur
- Vitesse moteur: 1400 t/min.
- Réservoir détergent: 3,5 l
- Température max.: 110°C
- Réservoir de diesel: 15 l
- Consommation de carburant: 3,5 kg/h
- Dimensions: 1040x620x840 mm
- Poids: 105 kg

Pompe à villebrequin en laiton

**EN OPTION: ROTABUSE**

N° de cde. : 3301 0777



**2999€**  
prix excl. btw



SOUDEAGE

LE TRAVAIL DU MÉTAL

COMPRESSEURS

MOBILIER D'ATELIER

OUTILS À MAIN

RODRCRAFT

AUTOMOTIVE & INDUSTRIE

CHARGEURS

GROUPES ÉLECTROGÈNES

POMPES

CLEANING

# Nettoyeurs haute pression à eau chaude 3

consultez notre gamme complète ainsi que l'état des stocks sur [www.contimac.be](http://www.contimac.be)



- Voorzien van een stalen chassis en sterke carrosserie, geschikt voor intensief gebruik
- Toevoerwaterfilter voor grof vuil, gemakkelijk te reinigen
- Grote rubberen wielen
- Voorzien van een krukas pomp met 3 volkeramische pistons en messing pomphuis met een hoog rendement
- 4-Polige motor (1400 t/min) met dubbele lagering voor intensief gebruik
- DELAYED TOTAL STOP: schakelt de motor vertraagd uit vanaf het moment dat de pompkop in bypass gaat. Werkt energiebesparend en resulteert in een geringe slijtage van de pompkop
- Voorzien van een traploze regeling van de thermostaat
- Verticale brander met dubbele spiraal
- Extern branderhuis in inox
- Hoog vermogende rendementsbrander met constante watertemperatuur
- Voorzien van een controlepaneel op laagspanning
- Voorzien van ingebouwde brandstoftank van 18 liter en detergent tank van 3.5 liter
- Detergentsysteem onder lage druk
- Geleverd met pistoolgreep, lans en Tuyau haute pression met staalinlage 15m op haspel

## KM CLASSIC:

- Heavy duty warmwater hogedrukreiniger 180 of 200 bar tot max. 110°C op 400V

## KM EXTRA:

- Heavy duty warmwater hogedrukreiniger 200 bar tot max. 140°C op 400V
- TOTAL SHUTDOWN: de machine stopt na circa 15 min. in geval van verlies in het hydraulische systeem of bij waterverlies
- Vlambewaking
- Conform aan PED 97/23/CE cat.2 van verlies



### KM CLASSIC 5.13 13/180 T + AVT

#### INDUSTRIAL



DELAYED  
TOTAL  
STOP

#### Accessoires inclus:

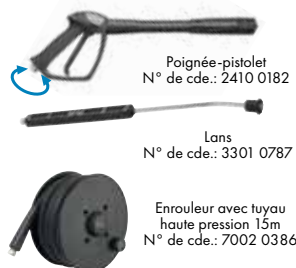

#### DUTY CYCLE



N° de cde.: 9060 0311

- Tension: 3-400V
- Pression max.: 180 bar
- Puissance moteur max.: 4900 W
- Débit d'eau: 780 l/ur
- Vitesse moteur: 1400 t/min.
- Réservoir détergent: 3,5 l
- Température max.: 110°C
- Réservoir de diesel: 18 l
- Consommation de carburant: 4,6 kg/h
- Dimensions: 950x620x850 mm
- Poids: 110 kg

Pompe à villebrequin  
en laiton

#### EN OPTION: ROTABUSE

N° de cde. : 3301 0782



95€  
prix excl. btw

**3199€**  
prix excl. btw

### KM CLASSIC 8.15 15/200 T + AVT

#### INDUSTRIAL



DELAYED  
TOTAL  
STOP

#### Accessoires inclus:



#### DUTY CYCLE



N° de cde.: 9060 0323

- Tension: 3-400V
- Pression max.: 200 bar
- Puissance moteur max.: 6500 W
- Débit d'eau: 900 l/ur
- Vitesse moteur: 1400 t/min.
- Réservoir détergent: 3,5 l
- Température max.: 110°C
- Réservoir de diesel: 18 l
- Consommation de carburant: 5,7 kg/h
- Dimensions: 950x620x850 mm
- Poids: 125 kg

Pompe à villebrequin  
en laiton

#### EN OPTION: ROTABUSE

N° de cde. : 3301 0893



95€  
prix excl. btw

**3549€**  
prix excl. btw



# Nettoyeurs haute pression à eau chaude 3

consultez notre gamme complète ainsi que l'état des stocks sur [www.contimac.be](http://www.contimac.be)

KM EXTRA 8.15 15/200 T + AVT

## INDUSTRIAL

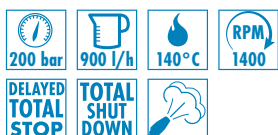

## DUTY CYCLE



N° de cde.: 9060 0521

- Tension: 3-400V
- Pression max.: 30>200 bar
- Puissance moteur max.: 6500 W
- Débit d'eau: 330>900 l/uur
- Vitesse moteur: 1400 t/min.
- Réservoir détergent: 3,5 l
- Température max.: 85>140°C
- Réservoir de diesel: 18 l
- Consommation de carburant: 5,7 kg/h
- Dimensions: 950x620x850 mm
- Poids: 128 kg

**3899€**  
prix excl. btw



## Accessoires inclus:

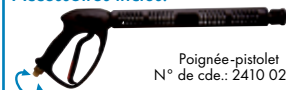

Poignée-pistolet  
N° de cde.: 2410 0277



Lans  
N° de cde.: 3301 0974



Enrouleur avec tuyau haute  
pression 15m  
N° de cde.: 7002 0386

## EN OPTION: ROTABUSE

N° de cde. : 3301 0782



**95€**  
prix excl. btw



Pompe à villebrequin  
en laiton



SOUDEAGE

LE TRAVAIL  
DU MÉTAL

COMPRESSEURS

MOBILIER  
D'ATELIER

OUTILS À MAIN

RODRAFT

AUTOMOTIVE &  
INDUSTRIE

CHARGEURS

GROUPES  
ÉLECTROGÈNES

POMPES

CLEANING

# Nettoyeurs haute pression à eau chaude heavy duty <sup>3</sup>

consultez notre gamme complète ainsi que l'état des stocks sur [www.contimac.be](http://www.contimac.be)

KF CLASSIC PREMIUM 9.16 TRF + AVT

## INDUSTRIAL



DELAYED  
TOTAL  
STOP



## DUTY CYCLE

N° de cde.: 9051 0305

- Nettoyeur eau chaude heavy duty de 200 bar jusqu'à max. 110°C sur 400V
  - Monté avec pompe à vilebrequin «Premium» dotée de 3 pistons céramiques à haut rendement pour une longue durée de vie
  - Moteur à 4-pôles (1400 t/min) à double roulement pour usage intensif
  - Pourvu d'un châssis métallique solide, idéal pour un usage intensif
  - Filtre à eau à grande granulométrie, facilement nettoyable
  - Grandes roues en caoutchouc de dia. 300 mm
  - DELAYED TOTAL STOP: le moteur se coupe progressivement après quelques secondes dès que la pompe se met en bypass. Réduit le courant nécessaire au démarrage et diminue l'usure
  - Brûleur vertical double spirale
  - Pourvu d'un interrupteur de débit d'eau coupant l'alimentation du brûleur
  - Carrosserie du brûleur en inox
  - Brûleur à haut rendement à température constante
  - Pourvu d'un panneau de contrôle à basse tension
  - Pourvu d'un réservoir de carburant incorporé de 19L et réservoir détergent 16L
  - Distribution du détergent à basse pression
  - Livré avec poignée-pistolet, enrouleur avec tuyau haute pression en caoutchouc renforcé 20m et lance variable
- Tension: 3-400V
  - Pression max.: 210 bar
  - Puissance moteur max.: 7000 W
  - Débit d'eau: 960 l/ur
  - Vitesse moteur: 1400 t/min.
  - Réservoir détergent: 16 l
  - Température max.: 110°C
  - Réservoir de diesel: 19 l
  - Consommation de carburant: 6,4 kg/h
  - Dimensions: 1320x820x860 mm
  - Poids: 152 kg

**3999€**  
prix excl. btw

## Accessoires inclus:



## EN OPTION: ROTABUSE

N° de cde. : 3301 0915



## PREMIUM



Pompe à vilebrequin  
en laiton



# Heavy duty Nettoyeurs haute pression à eau chaude 3

consultez notre gamme complète ainsi que l'état des stocks sur [www.contimac.be](http://www.contimac.be)

KF EXTRA PREMIUM 9.16 TRF + AVT

## INDUSTRIAL

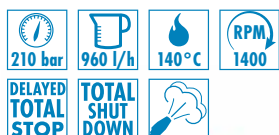

## DUTY CYCLE



N° de cde.: 9051 0801

- Nettoyeur eau chaude heavy duty de 200 bar jusqu'à max. 140°C sur 400V
- Monté avec pompe à vilebrequin «Premium» dotée de 3 pistons céramiques à haut rendement pour une longue durée de vie
- Moteur à 4-pôles (1400 t/min) à double roulement pour usage intensif
- Pourvu d'un châssis métallique solide, idéal pour un usage intensif
- Filtre à eau à grande granulométrie, facilement nettoyable
- Pourvu d'un réservoir de carburant de 19L et réservoir détergent 16L
- Distribution du détergent à haute pression
- Adoucisseur d'eau avec pompe et cuve
- Grandes roues en caoutchouc de dia. 300 mm
- DELAYED TOTAL STOP: le moteur se coupe progressivement après quelques secondes dès que la pompe se met en bypass. Réduit le courant nécessaire au démarrage et diminue l'usure
- TOTAL SHUTDOWN: la machine s'arrête après environ 15 min. d'inactivité
- Brûleur vertical double spiralé
- Carrosserie du brûleur en inox
- Brûleur à haut rendement à température constante
- Flamme de veille
- Conforme à la norme PED 97/23/CE cat.2
- Livré avec poignée-pistolet, enrouleur avec tuyau haute pression en caoutchouc renforcé 20m et lance variable

- Tension: 3-400V
- Pression max.: 210 bar
- Puissance moteur max.: 7600 W
- Débit d'eau: 960 l/uur
- Vitesse moteur: 1400 t/min.
- Réservoir détergent: 16 l
- Température max.: 85>140°C
- Réservoir de diesel: 19 l
- Consommation de carburant: 6,4 kg/h
- Dimensions: 1320x820x960 mm
- Poids: 152 kg

**4669€**  
prijs excl. btw

## Accessoires inclus:



## EN OPTION: ROTABUSE

N° de cde. : 3301 0897



## PREMIUM



Pompe à vilebrequin en laiton



SOUDEGE

LE TRAVAIL DU MÉTAL

COMPRESSEURS

MOBILIER D'ATELIER

OUTILS À MAIN

RODCRAFT

AUTOMOTIVE & INDUSTRIE

CHARGEURS

GROUPES ÉLECTROGÈNES

POMPES

CLEANING





